

VARTON



▶ Светодиодное освещение

О КОМПАНИИ

Группа компаний «Вартон» является крупным производителем энергоэффективной светотехники. В состав группы компаний входят: центральный офис в Москве, центральный европейский офис в Турине (Италия), научно-производственный центр в Богородицке, главный распределительный центр в Климовске, европейский распределительный центр в Аугсбурге (Германия), азиатский офис в Гонконге, представительства во всех регионах России, а также в странах СНГ.

В собственности ГК находятся 2 бренда: бытовое освещение – gauss* и профессиональное – VARTON*.

В данном каталоге представлено около 1 300 моделей светотехнических изделий для решения задач профессионального освещения.

Светодиодные светильники VARTON* экологически безопасны, не требуют специальных условий и разрешений для утилизации, не относятся к опасным отходам.

Организованное в начале 2012 года подразделение НПК «Вартон» выполняет полный цикл работ по созданию и изготовлению светильников для профессионального освещения торговой марки VARTON.

НПК включает:

- ▶ конструкторское бюро и отдел промышленного дизайна, осуществляющие проектирование и усовершенствование изделий для массового производства и разработку изделий малых серий по индивидуальному заказу;
- ▶ производственный комплекс, оснащенный передовым оборудованием;
- ▶ логистический комплекс (5 000 м²) с собственным автопарком на территории предприятия.

Производственный комплекс, расположенный в Тульской области, занимает площадь более 20 000 м². В состав комплекса входит цех металлообработки, оснащенный автоматизированным оборудованием ведущих европейских поставщиков, участок конвейерной порошковой окраски, цех литья пластиковых изделий, участок механической обработки алюминия, сборочный цех, отдел технического контроля, линия упаковки. Мощность предприятия составляет 10 000 изделий в сутки.

На территории производственного комплекса «Вартон» в 2013 году начала работу независимая научная светотехническая лаборатория. Это позволило тестировать производимые светотехнические изделия и давать оценку их эффективности и безопасности.

Для оснащения лаборатории поставлено современное оборудование ведущих мировых марок: гониофотометр, обладающий высокой точностью измерений фотометрических параметров (световой поток, цветопередача, яркость, кривая силы света, ies-файлы); два спектрорадиометра для измерения световых характеристик малогабаритных изделий; приборы для тестирования изделий на электрическую безопасность и электромагнитную совместимость; оборудование для исследования деградации светодиодов, пылевлагозащищенности, ударопрочности и др.

На всю светотехнику торговой марки VARTON распространяется гарантия качества. Гарантийный период составляет 3 года с момента покупки при условии соблюдения режима эксплуатации. К каждому изделию прилагается индивидуальный паспорт, содержащий подробную информацию об оценке жизненного цикла светильников, условиях эксплуатации, сертификации и схемах подключения.

Торговая марка VARTON зарегистрирована в Роспатенте и имеет правовую защиту согласно действующему Патентному законодательству.

Производство

УЧАСТОК ЛИТЬЯ ПЛАСТИКА

Производство пластиковых деталей осуществляется методом литья под давлением. Цикл литья включает подготовку сырья, установку пресс-форм, литье в форму. На производстве широко применяются роботы.

ЦЕХ МЕХАНИЧЕСКОЙ ОБРАБОТКИ

Участок массового производства оборудован автоматизированными линиями. Все этапы процесса металлообработки реализуются в автоматическом режиме, что существенно сокращает срок изготовления корпуса светильника и полностью исключает брак по причине человеческого фактора. На линиях реализована система клинчинга – специальная зажимная технология, которая позволяет обойтись без клепки и пайки.





ЛИНИЯ ПОКРАСКИ

На производстве используются автоматизированные конвейерные линии порошковой покраски. Оборудование отличается высокой производительностью и низким процентом брака. В процессе покраски изделий, предназначенных для работы во влажных помещениях и на улице, используются антикоррозионные покрытия.

СБОРОЧНЫЙ ЦЕХ

В цехе сборки изделий устанавливают светодиодные модули, блоки питания, фурнитуру и т.д. В светильниках VARTON используется специальная система крепления, значительно сокращающая время сборки. Светодиодные модули крепятся к контактам блока питания с помощью коннекторов, пайка при этом не требуется.



ЛОГИСТИЧЕСКИЙ КОМПЛЕКС

Логистический комплекс, площадью 5 000 м², на территории предприятия с собственным автопарком.



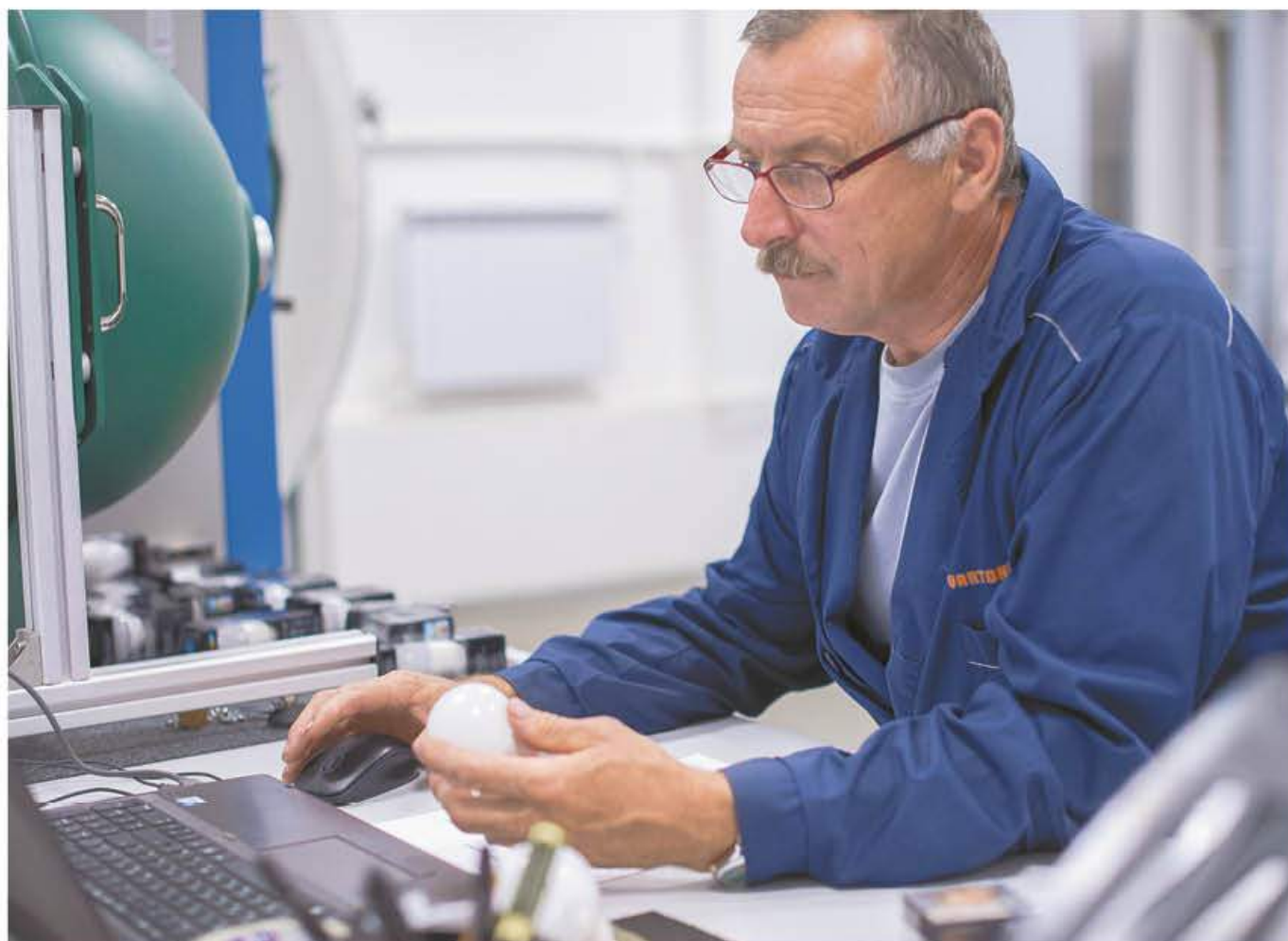

КОНТРОЛЬ КАЧЕСТВА

ГК «Вартон» ведет политику повышения качества продукции и развития российского бизнеса. Поэтому при производстве используются только материалы, имеющие высокие характеристики. Система менеджмента качества ГК «Вартон» соответствует международному стандарту ISO 9001:2008.

Вся продукция ГК «Вартон» проходит обязательный цикл проверки. Отдел технического контроля осуществляет надзор на всех этапах производства.

Независимая светотехническая лаборатория, расположенная на территории предприятия, позволяет в оперативном режиме проводить исследования всех производимых изделий.

Лаборатория объединила в себе традиции отечественной и зарубежной исследовательских школ, богатый профессиональный опыт персонала и современное оборудование ведущих мировых марок, которое позволяет проводить высокоточные исследования любых светотехнических изделий.



СЕРТИФИКАЦИЯ

Вся продукция, выпускаемая ГК «Вартон», проходит обязательную и добровольную сертификацию, соответствует обязательным требованиям безопасности, действующим на территории Таможенного Союза ЕАЭС и принятым в Европе стандартам качества. Регулярно проводятся испытания аккредитованными лабораториями по пожарной и экологической безопасности, на соответствие нормативным документам, санитарно-эпидемиологическим и гигиеническим требованиям».

Сертификация затрагивает производство светодиодной продукции: офисных и промышленных светильников, оборудования для создания общего и специального освещения, светодиодных модулей, устройств управления и блоков питания для светотехнической продукции, светодиодных ламп. Нотифицированным органом по сертификации светодиодным светильникам VARTON присвоены сертификаты соответствия директивам EMC и LVD.



Особенности и преимущества светодиодных светильников VARTON



- ▶ УФ-стабилизированный рассеиватель не желтеет со временем.
- ▶ В новых офисных светильниках VARTON не используется ни одного винта. Съемная планка крепится к корпусу светильника пластиковыми гвоздями, что упрощает и ускоряет процесс сборки и делает изделия визуально более привлекательными.



- ▶ Антивандальный рассеиватель из поликарбоната со светорассеивающими добавками, увеличивающими рассеивание светового потока.
- ▶ Светодиодные модули крепятся к контактам блока питания с помощью коннекторов. Модули легко заменить, если один из них вышел из строя, пайка при этом не требуется.
- ▶ Модули имеют последовательно-параллельное соединение светодиодов (при выходе из строя одного светодиода остальные продолжают работать).



- ▶ Высокая ремонтопригодность: крепление модулей и блока питания к корпусу осуществляется с помощью запатентованной ГК «Вартон» системы «snaplock», что облегчает их замену в случае необходимости.
- ▶ Для защиты корпуса от внешних воздействий используется специальная краска со светоотражающей добавкой, которая повышает эффективность отражения света от боковых граней светильника до 5%, в зависимости от типа исполнения.
- ▶ Для обеспечения безопасного электроподключения используются специальные светотехнические колодки WAGO.
- ▶ Блок питания VARTON изготавливается по собственному техническому заданию, что обеспечивает его полную совместимость со светодиодными модулями. Это значительно сокращает риск выхода из строя готового изделия.
- ▶ Блоки питания VARTON имеют небольшие габариты, благодаря чему их не видно через рассеиватель.

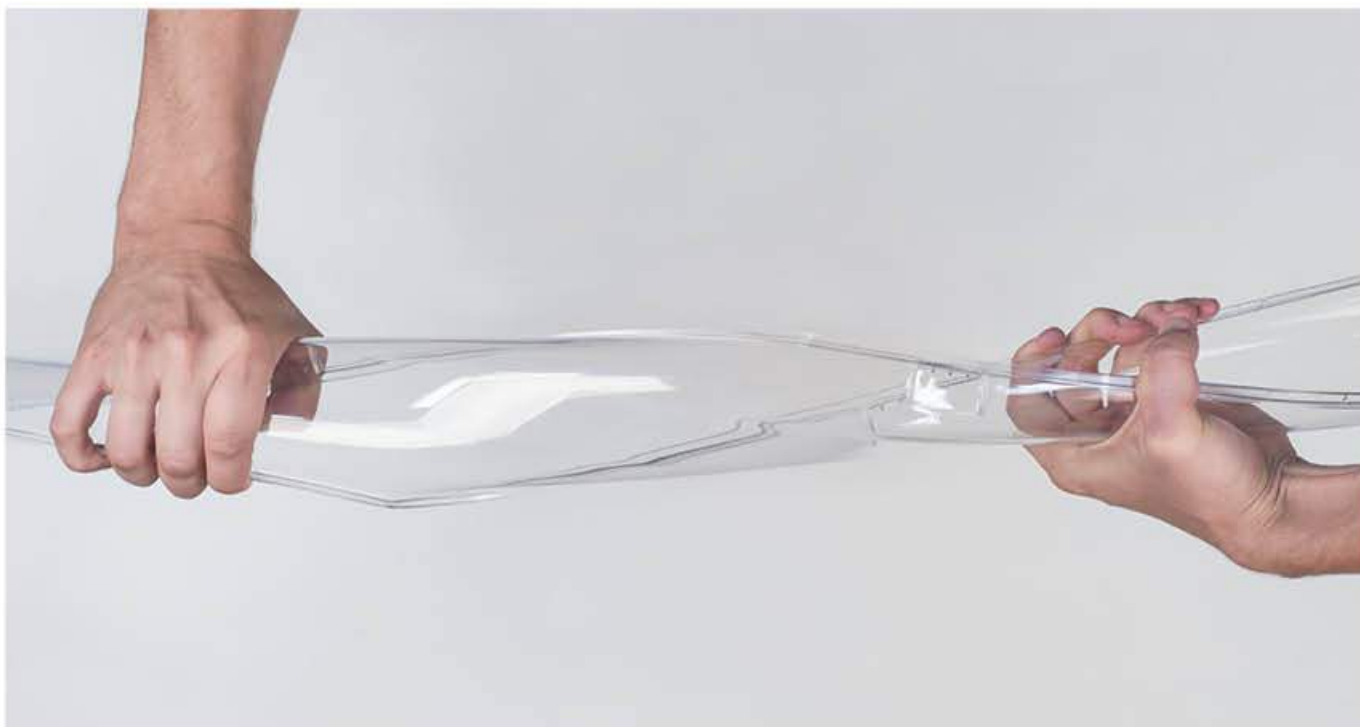

- ▶ Высокопрочный поликарбонатный рассеиватель устойчив к механическим повреждениям.
- ▶ Корпуса светильников изготавливаются на современной автоматической линии из цельного листа металла. Для крепления используется система клинчинга, которая надежно фиксирует грани.
- ▶ Светильники всегда одинаковые по габаритам и имеют ровные боковые грани, погрешность в размерах минимальна.

Условные обозначения

РАЗДЕЛЫ КАТАЛОГА



О компании



Освещение офисных зданий



Освещение торговых залов



Наружное освещение



Освещение чистых и медицинских помещений



Освещение объектов ЖКХ



Освещение промышленных центров



Освещение школ и образовательных учреждений



Информация

ОБЛАСТИ ПРИМЕНЕНИЯ



Магистральи



Автомобильные мойки



Заводы



Условия агрессивной среды



Офисы



Аграрные комплексы



Аптечные пункты, больницы



Фермерские хозяйства



Торговые залы



Лаборатории



Образовательные учреждения



Кухни



Лестничные пролеты



Чистые помещения



Складские комплексы



Спортивные залы



Коттеджные поселки



Аэропорты



Парковые зоны



Ж/д вокзалы

ТЕХНИЧЕСКИЕ ХАРАКТЕРИСТИКИ

	Подтверждение соответствия товара основным требованиям ЕС		Светильники, предназначенные для установки на поверхности из нормально-воспламеняемых материалов
	Подтверждение соответствия товара ГОСТ Р 54350-2011		Знак соответствия высокому уровню экологической безопасности
	Знак соответствия продукции нормам стандартов качества		Знак заземления, I класс электробезопасности от поражений электрическим током
	II класс электробезопасности от поражений электрическим током		III класс электробезопасности от поражений электрическим током
	Степень пылевлагозащиты светильника		Климатическое исполнение
	Единый знак обращения продукции на рынке государств-членов Таможенного союза, подтверждающий, что оборудование соответствует требованиям Технических Регламентов		В компании внедрена и успешно применяется система менеджмента качества на всех этапах производства и реализации продукции и услуг, соответствующая требованиям ГОСТ ISO 9000-2011
	Аварийное исполнение		Диммируемое исполнение
	Диммируемое исполнение по протоколу 1-10V		Диммируемое исполнение по протоколу DALI
	Исполнение с микроволновым датчиком движения		Низковольтное исполнение
	СанПиН 2.4.2.2821-10 «Санитарно-эпидемиологические требования к условиям и организации обучения в общеобразовательных учреждениях» (с изменениями на 25 декабря 2013 года); СанПиН 2.2.1/2.1.1.1278-03 «Гигиенические требования к естественному, искусственному и совмещенному освещению жилых и общественных зданий»		Требования письма Руководителя Роспотребнадзора Г.Г. Онищенко от 01.10.2012 № 01/11157-12-32 «Об организации санитарного надзора за использованием энергосберегающих источников света»

ТЕХНИЧЕСКИЕ УСЛОВИЯ

ТУ 3461-001-89561582-2015

Офисное освещение / Аварийные светильники / T-Line / Market-Line

ТУ 3461-002-89561582-2015

Irons / IP65 / Наружное освещение / ЖКХ

Серии



Triumph



Uran



Village



IP65 Strong



Iron



Iron Agro



Iron Lens



Iron Opal



Olymp



Olymp S10



Olymp HB



Triumph HB



Lamps A60



Low-Voltage Lamps



High Power Lamps



A070, A070/S



Акция



A270, Акция



A170



A220



A370



A350



G070



G270



A070/OT



A300



Панель



AL270



AL170



Ecophon



Cesal



Vector



MicroLook



Tegular



Clip-In



Clip-In



C070, C070/N C070/GL C070/NGL C270 C270/N C170 C170/N

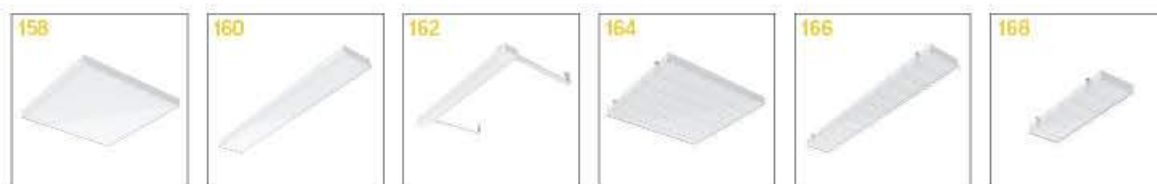

E070 E270 E220 S070 S270 S170



Market-Line R-Line T-Line G-Line



GR070 GR060/N GR070/F GR270/F GR170/F



TT-01 DL-01 DL Circle DL Square DL/R DL/R Circle



ЖКХ 18W ЖКХ ЖКХ круг Lux

Навигация по развороту каталога

Смонтированный светильник

Изображение модели

Серия

Размер, тип потолка, исполнение

Таблица артикулов

Схема модели

Основные характеристики серии

Области применения светильника

Таблица артикулов рассеивателей

Кривая силы света

Дополнительная техническая информация и условные обозначения светильника

Условное обозначение раздела каталога

Серия Escorpon
305-588-50mm (без потолка Gedina D)

Артикул	Мощность	Ширина светильника	Глубина светильника	Высота светильника
V1.A2.00095.0000.2003927	4-9W-30W	270мм	400мм	40мм
V1.A2.00095.0000.2003940	4-9W-30W	400мм	400мм	40мм
V1.A2.00095.0000.2003943	4-9W-30W	400мм	440мм	40мм

Артикул	Тип	Размер рассеивателя
V2.A1.P6.000.2.0029.20	Панель стандарт	583x550мм
V2.A1.P6.000.2.0029.30	Одн.	583x550мм
V2.A1.P5.000.2.0029.20	Лин. свет	583x550мм
V2.A1.P5.000.2.0029.30	Кольцевой свет	583x550мм
V2.A1.M1.000.02.0029.20	Микропроцессор	583x550мм

Монтаж:
Встраивается в потолок Escorpon (без потолка Gedina D)

Корпус:
Цельнометаллический корпус из латунной стали с минимальным уровнем порозового краски

Характеристики:
Светодиодные чипы VARTON 2835 SMD 18-0.5W LED + 9W
Индекс цветопередачи Ra >80
Температурный режим от +1°C до +40°C
AC/DC 24V
Частота сети 50/60 Hz ± 10%
Срок службы светодиодов 50 000 часов
Гарантия 3 года
Класс светового потока λ_{10}

Рассеиватель (используется отдельно)
Класс защиты рассеивателя (IP):
84x40x16mm

Содержание

■	1	О компании
■	14	Наружное освещение
■	22	Освещение промышленных центров
■	68	Освещение офисных зданий
■	142	Освещение чистых и медицинских помещений
■	158	Освещение школ и образовательных учреждений
■	170	Освещение торговых залов
■	220	Освещение объектов ЖКХ
■	230	Информация

**Монтаж:**

Консольное исполнение на трубу диаметром 48mm
Переходной кронштейн V4-S0-70.0003-TR0-0001
для крепления на трубу до 60mm

Корпус:

Алюминиевый анодированный корпус с пластиковыми
торцевыми крышками из морозостойкого ABS-пластика

Вторичная оптика

Выполнена с применением светораспределяющих линз
для достижения в одной плоскости широкой диаграммы,
а в другой смещения светового потока на дорожное полотно

Применение

Предназначен для функционального освещения улиц,
придворовой территории, парковок и дорог с низкой, средней
и высокой пропускной способностью (за исключением авто-
магистралей класса А1)

Характеристики:

Индекс цветопередачи $R_a > 75$
Температурный режим от -40°C до $+45^{\circ}\text{C}$
AC176-264V
Частота сети $50\text{Hz} \pm 10\%$
Срок службы светодиодов 50 000 часов
Гарантия 3 года
 K_{η} светового потока $\leq 1\%$



Triumph

467×330×90mm

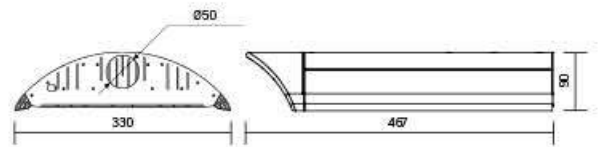

Защитное стекло:

Выполнено из закаленного стекла

Размер упаковки светильника:

506×346×94mm

PF ≥ 0,97



● металл

Артикул	Мощность	Цветовая температура	Световой поток
V1-S0-70057-40L04-6506040	2×30W=60W	4000K	6000Lm
V1-S0-70057-40L04-6506065	2×30W=60W	6500K	6000Lm
V1-S0-70057-40L04-6509040	3×30W=90W	4000K	9300Lm
V1-S0-70057-40L04-6509065	3×30W=90W	6500K	9300Lm
V1-S0-70057-40L04-6512040	4×30W=120W	4000K	11300Lm
V1-S0-70057-40L04-6512065	4×30W=120W	6500K	11300Lm

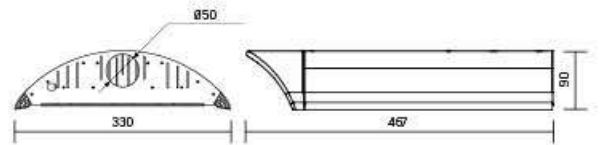
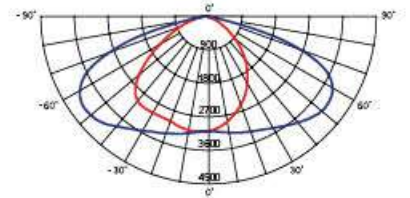

Артикул	Мощность	Цветовая температура	Световой поток
V1-S0-70057-40L05-6506040	2×30W=60W	4000K	6300Lm
V1-S0-70057-40L05-6506065	2×30W=60W	6500K	6300Lm

Исполнение без вторичной оптики

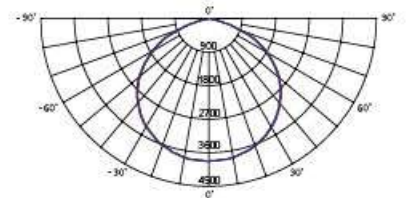



Центральный парк культуры и отдыха, ЦПКиО (Санкт-Петербург, Россия)



**Монтаж:**

Крепление на консоль диаметром до 48mm

Корпус:

Алюминиевый анодированный корпус

Вторичная оптика:

Для защиты светодиодов применяется вторичная оптика без использования стекла, что позволяет добиться высокой энергоэффективности 115Lm/W

Вторичная оптика изготовлена из акрила, устойчивого к физическим и химическим воздействиям

Применение:

Предназначен для функционального освещения автодорог класса А, Б, В

Характеристики:

Индекс цветопередачи $R_a > 75$

Температурный режим от -40°C до $+45^{\circ}\text{C}$

AC176-264V

Частота сети 50Hz $\pm 10\%$

Срок службы светодиодов 50 000 часов

Гарантия 3 года

K_{η} светового потока $\leq 1\%$



Uran

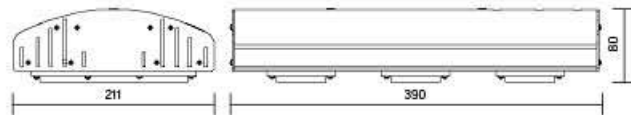

Размер светильника:
390×211×80mm

Размер упаковки светильников:

446×233×112mm

PF ≥ 0,97



● металл

Артикул	Мощность	Цветовая температура	Световой поток
V1-S1-70088-40L04-6509050	90W	5000K	9900Lm

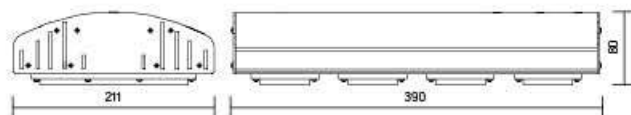
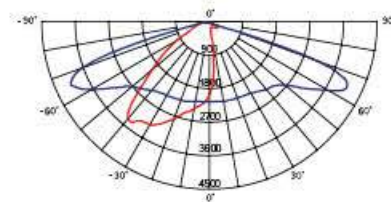

Размер светильника:
390×211×80mm

Размер упаковки светильников:

446×233×112mm

PF ≥ 0,97



● металл

Артикул	Мощность	Цветовая температура	Световой поток
V1-S1-70089-40L04-6512050	120W	5000K	13200Lm

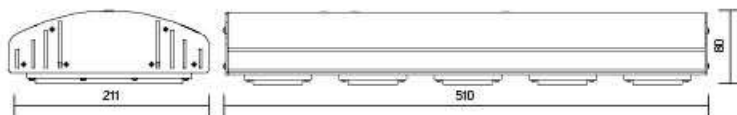
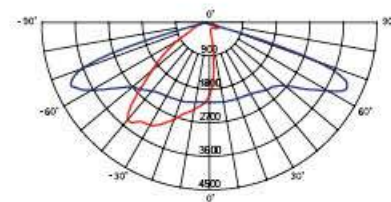

Размер светильника:
510×211×80mm

Размер упаковки светильников:

570×233×112mm

PF ≥ 0,97



● металл

Артикул	Мощность	Цветовая температура	Световой поток
V1-S1-70090-40L04-6515050	150W	5000K	16800Lm

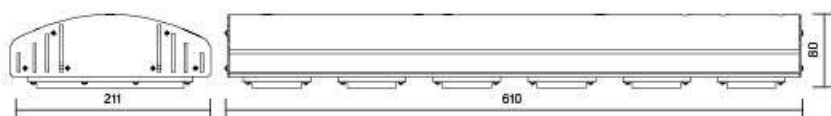
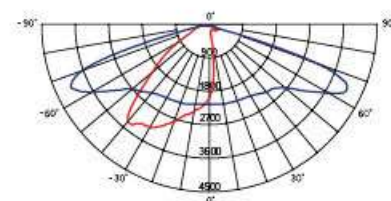

Размер светильника:
610×211×80mm

Размер упаковки светильников:

710×233×112mm

PF ≥ 0,97



● металл

Артикул	Мощность	Цветовая температура	Световой поток
V1-S1-70091-40L04-6518050	180W	5000K	19800Lm

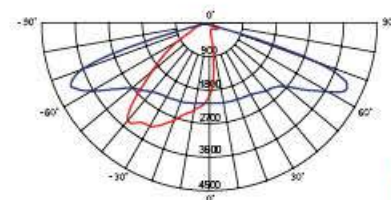

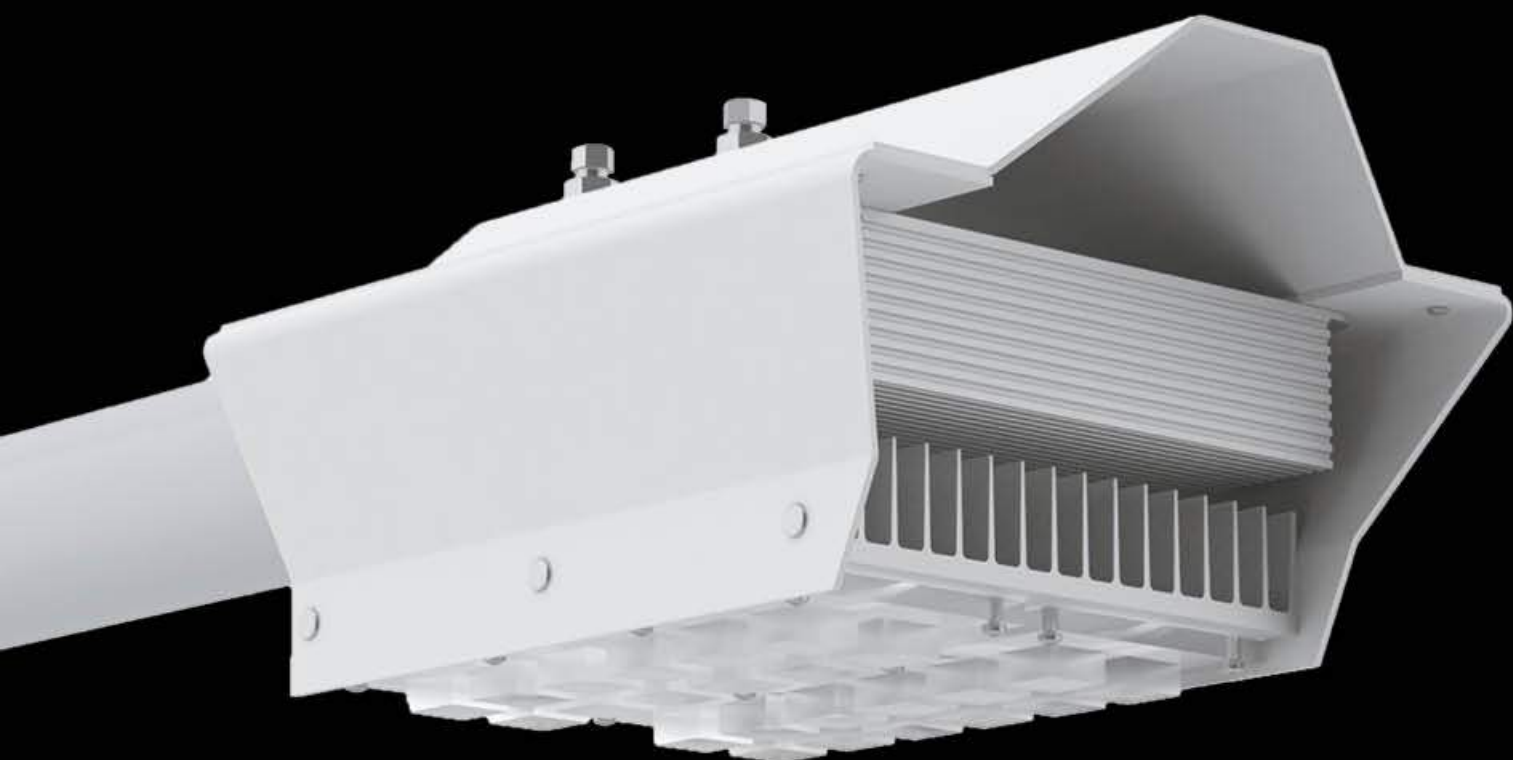
**Монтаж:**

Крепление на консоль диаметром от 40mm до 60mm

Вторичная оптика:

Для защиты светодиодов применяется вторичная оптика без использования стекла

Вторичная оптика изготовлена из акрила, устойчивого к физическим и химическим воздействиям

Характеристики:

Индекс цветопередачи $R_a > 75$

Температурный режим от -40°C до $+45^{\circ}\text{C}$

AC100-240V

Частота сети $50\text{Hz} \pm 10\%$

Срок службы светодиодов 50 000 часов

Гарантия 1 год

$K_{\text{п}}$ светового потока светильника 30W и 90W = 1%

$K_{\text{п}}$ светового потока светильника 60W = 18.5%



Village / Village L120

265×255×140mm

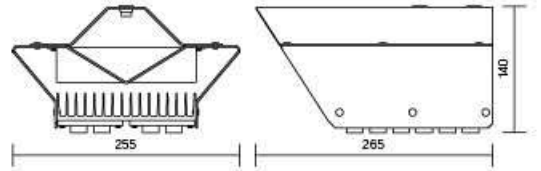

Размер упаковки светильников:

340×280×155mm

PF ≥ 0,96



● МЕТАЛЛИК

Артикул	Мощность	Цветовая температура	Световой поток
V1-S0-70079-40L04-6503050	30W	5000K	3300Lm
V1-S0-70079-40L04-6506050	60W	5000K	5000Lm
V1-S0-70079-40L04-6509050	90W	5000K	8000Lm

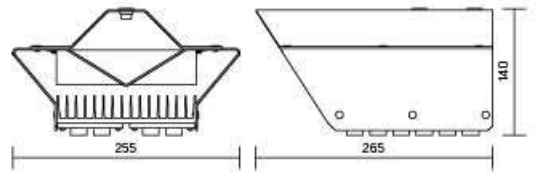
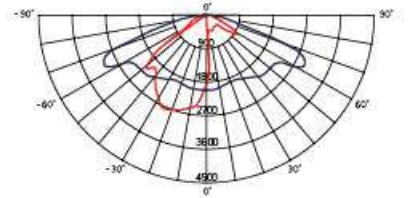

Размер упаковки светильников:

340×280×155mm

PF ≥ 0,96

● МЕТАЛЛИК

Артикул	Мощность	Цветовая температура	Световой поток
V1-S0-70079-40L05-6503050	30W	5000K	3300Lm
V1-S0-70079-40L05-6506050	60W	5000K	5200Lm

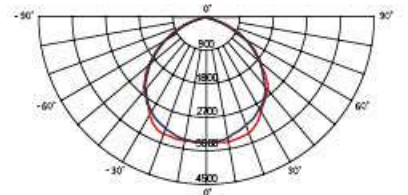

**Монтаж:**

Крепление непосредственно на горизонтальную или вертикальную поверхность
Возможно крепление на подвесах

Корпус:

Ударопрочный самозатухающий ABS-пластик
Комплектуется кабельным вводом, который имеет высокую износостойкость

Рассеиватель:

Поликарбонат с добавками УФ-стабилизатора
Монтируется к корпусу светильника на замки-защелки

Характеристики:

Светодиодные модули VARTON 2835 SMD 18×0.5W LED = 9W
Индекс цветопередачи $R_a > 80$
Температурный режим от -40°C до $+45^{\circ}\text{C}$
Частота сети 50Hz $\pm 10\%$
Срок службы светодиодов 50 000 часов
Гарантия 3 года
 $K_{\text{п}}$ светового потока $< 1\%$



IP65 Strong

1242×90×68mm

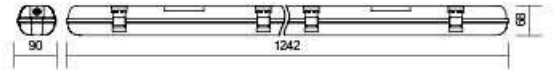

AC176-264V

Размер упаковки светильника:
1278×98×56mm

PF ≥ 0,97



● МЕТАЛЛИК

Артикул	Мощность	Цветовая температура	Световой поток	Драйвер
V1-I0-70210-03000-6501840	2×9W=18W	4000K	2100Lm	20W
V1-I0-70210-03000-6501865	2×9W=18W	6500K	2200Lm	20W
V1-I0-70210-03000-6503640	4×9W=36W	4000K	4200Lm	40W
V1-I0-70210-03000-6503665	4×9W=36W	6500K	4400Lm	40W
V1-I0-70210-03000-6505440	6×9W=54W	4000K	6300Lm	60W
V1-I0-70210-03000-6505465	6×9W=54W	6500K	6600Lm	60W

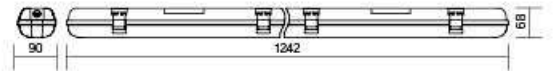

AC/DC 36V

PF ≥ 0,97



● МЕТАЛЛИК

Артикул	Мощность	Цветовая температура	Световой поток	Драйвер
V1-I0-70210-03N00-6501840	2×9W=18W	4000K	2100Lm	20W
V1-I0-70210-03N00-6501865	2×9W=18W	6500K	2200Lm	20W
V1-I0-70210-03N00-6503640	4×9W=36W	4000K	4200Lm	40W
V1-I0-70210-03N00-6503665	4×9W=36W	6500K	4400Lm	40W

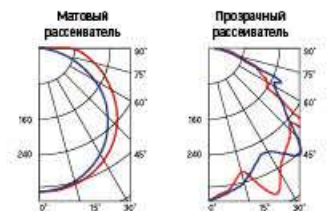

* Световой поток указан без учета рассеивателя.

IP65 Strong

1242×90×68mm

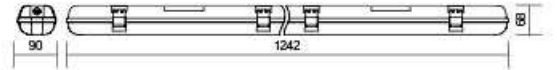

ГОСТ IEC 60598-2-22-2012 «Светильники. Часть 2-22. Частные требования. Светильники для аварийного освещения» СП 52.13330.2011 «Естественное и искусственное освещение» (актуализированная редакция СНиП 23.05-95)
Драйвер аварийного питания, аккумулятор на 3 часа автономной работы (в комплекте)

Артикул	Мощность	Цветовая температура	Световой поток	Драйвер
V1-I0-70210-03A00-6501840	2×9W=18W	4000K	2100Lm	20W
V1-I0-70210-03A00-6501865	2×9W=18W	6500K	2200Lm	20W
V1-I0-70210-03A00-6503640	4×9W=36W	4000K	4200Lm	40W
V1-I0-70210-03A00-6503665	4×9W=36W	6500K	4400Lm	40W
V1-I0-70210-03A00-6505440	6×9W=54W	4000K	6300Lm	60W
V1-I0-70210-03A00-6505465	6×9W=54W	6500K	6600Lm	60W

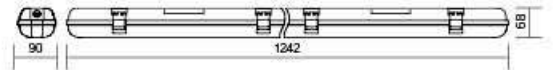
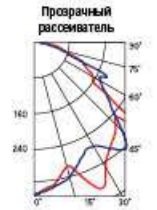
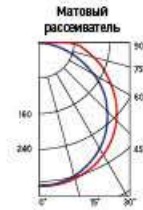

AC176-264V

Артикул	Мощность	Цветовая температура	Световой поток	Драйвер
V1-I0-70210-03D00-6503640	4×9W=36W	4000K	4200Lm	40W
V1-I0-70210-03D00-6503665	4×9W=36W	6500K	4400Lm	40W

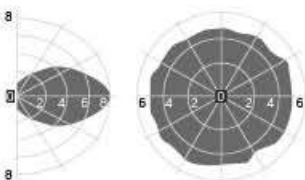
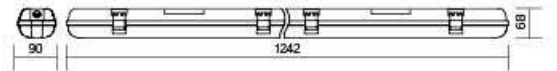
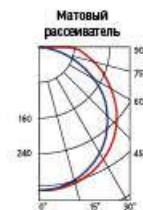

Активная зона действия датчика

Артикул	Мощность	Цветовая температура	Световой поток	Драйвер VARTON
V1-I0-70210-03S00-6503640	4×9W=36W	4000K	4200Lm	40W
V1-I0-70210-03S00-6503665	4×9W=36W	6500K	4400Lm	40W

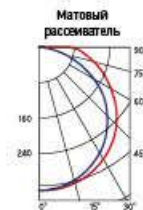

Рассеиватель (комплектуется отдельно)
 Размер упаковки рассеивателя (3 шт.): 1281×98×81mm

Артикул	Тип	Размер рассеивателя
V2-I0-IPPO-02.3.0210.18	Прозрачный	1243×87×34.5mm
V2-I0-IPM0-02.3.0210.18	Матовый	1243×87×34.5mm

* Световой поток указан без учета рассеивателя.



**Монтаж:**

Крепление непосредственно на горизонтальную или вертикальную поверхность
Возможно крепление на подвесах

Корпус:

Ударопрочный самозатухающий ABS-пластик
Комплектуется кабельным вводом, который имеет высокую износостойкость

Рассеиватель:

Поликарбонат с добавками УФ-стабилизатора
Монтируется к корпусу светильника на замки-защелки

Характеристики:

Светодиодные модули VARTON 2835 SMD 18×0.5W LED = 9W
Индекс цветопередачи $R_a > 80$
Температурный режим от -40°C до $+45^{\circ}\text{C}$
Частота сети 50Hz $\pm 10\%$
Срок службы светодиодов 50 000 часов
Гарантия 3 года
 $K_{\text{п}}$ светового потока $< 1\%$



IP65 Strong

674×90×68mm

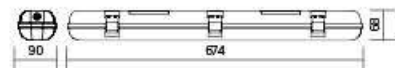

AC176-264V

Размер упаковки светильника:

706×98×56mm

PF ≥ 0,97

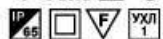

● Металлик

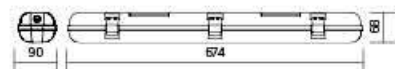

Артикул	Мощность	Цветовая температура	Световой поток	Драйвер
V1-I0-70215-03000-6501840	2×9W=18W	4000K	2100Lm	20W
V1-I0-70215-03000-6501865	2×9W=18W	6500K	2200Lm	20W
V1-I0-70215-03000-6502740	3×9W=27W	4000K	3150Lm	30W
V1-I0-70215-03000-6502765	3×9W=27W	6500K	3300Lm	30W



AC/DC 36V

PF ≥ 0,97



● Металлик

Артикул	Мощность	Цветовая температура	Световой поток	Драйвер
V1-I0-70215-03N00-6501840	2×9W=18W	4000K	2100Lm	20W
V1-I0-70215-03N00-6501865	2×9W=18W	6500K	2200Lm	20W



* Световой поток указан без учета рассеивателя.



IP65 Strong

674×90×68mm

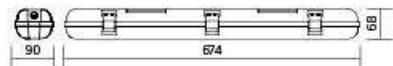

ГОСТ IEC 60598-2-22-2012 «Светильники. Часть 2-22. Частные требования. Светильники для аварийного освещения» СП 52.13330.2011 «Естественное и искусственное освещение» (актуализированная редакция СНиП 23.05-95)
Драйвер аварийного питания, аккумулятор на 3 часа автономной работы (в комплекте)

Артикул	Мощность	Цветовая температура	Световой поток	Драйвер
V1-I0-70215-03A00-6501840	2×9W=18W	4000K	2100Lm	20W
V1-I0-70215-03A00-6501865	2×9W=18W	6500K	2200Lm	20W

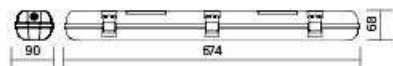

АС176-264V

Артикул	Мощность	Цветовая температура	Световой поток	Драйвер
V1-I0-70215-03D00-6501840	2×9W=18W	4000K	2100Lm	20W
V1-I0-70215-03D00-6501865	2×9W=18W	6500K	2200Lm	20W

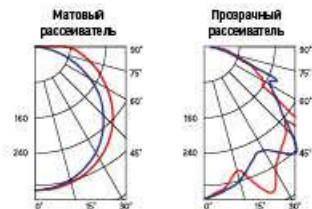

Рассеиватель (комплектуется отдельно)
 Размер упаковки рассеивателя (3 шт.):
 710×98×81mm

Артикул	Тип	Размер рассеивателя
V2-I0-IPPO-02.3.0215.18	Прозрачный	674×87×34.5mm
V2-I0-IPM0-02.3.0215.18	Матовый	674×87×34.5mm

* Световой поток указан без учета рассеивателя.



**Монтаж:**

Монтируется как на ровную поверхность, так и на подвесы
Легкий монтаж и подключение за счет проводов, выведенных из корпуса светильника

Корпус:

Алюминиевый анодированный корпус
Рассеиватель выполнен из поликарбоната с повышенной ударпрочностью
Специальные силиконовые прокладки для обеспечения соответствия классу защиты IP67

Применение:

Помещения с повышенными требованиями к надежности светильников, уличная подсветка

Характеристики:

Светодиодные модули VARTON 2835 SMD 18×0.5W LED = 9W
Индекс цветопередачи $R_a > 80$
Температурный режим от -40°C до +45°C
Срок службы светодиодов 50 000 часов
Гарантия 3 года
К_л светового потока ≤ 1%



Iron

1215×109×66mm



AC176-264V

Размер упаковки светильника:
1299×117×72mm

PF ≥ 0,97



● металл

Артикул	Мощность	Цветовая температура	Световой поток	Драйвер
V1-I0-70072-03000-6701830	2×9W=18W	3000K	1300Lm	20W
V1-I0-70072-03000-6701840	2×9W=18W	4000K	1400Lm	20W
V1-I0-70072-03000-6701865	2×9W=18W	6500K	1500Lm	20W
V1-I0-70072-03000-6703630	4×9W=36W	3000K	2900Lm	40W
V1-I0-70072-03000-6703640	4×9W=36W	4000K	3000Lm	40W
V1-I0-70072-03000-6703665	4×9W=36W	6500K	3200Lm	40W
V1-I0-70072-03000-6705430	6×9W=54W	3000K	4500Lm	60W
V1-I0-70072-03000-6705440	6×9W=54W	4000K	4700Lm	60W
V1-I0-70072-03000-6705465	6×9W=54W	6500K	5000Lm	60W

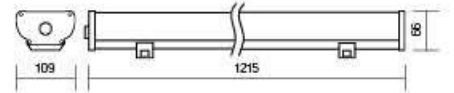
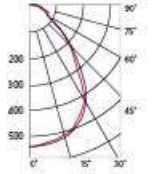

Применение:

Применяется для помещений с повышенными требованиями к электрической безопасности. Подключается к сетям постоянного тока AC/DC 36V

PF ≥ 0,97



● металл

Артикул	Мощность	Цветовая температура	Световой поток	Драйвер
V1-I0-70072-03N00-6701840	2×9W=18W	4000K	1400Lm	20W
V1-I0-70072-03N00-6701865	2×9W=18W	6500K	1500Lm	20W
V1-I0-70072-03N00-6703640	4×9W=36W	4000K	3000Lm	40W
V1-I0-70072-03N00-6703665	4×9W=36W	6500K	3200Lm	40W

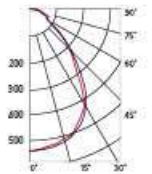

Iron

1215×109×66mm

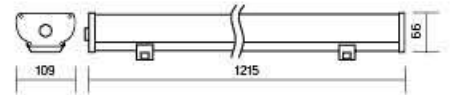

ГОСТ IEC 60598-2-22-2012 «Светильники. Часть 2-22. Частные требования. Светильники для аварийного освещения» СП 52.13330.2011 «Естественное и искусственное освещение» (актуализированная редакция СНиП 23.05-95)
Драйвер аварийного питания, аккумулятор на 3 часа автономной работы (в комплекте)

Артикул	Мощность	Цветовая температура	Световой поток	Драйвер
V1-10-70072-03A00-6701840	2×9W=18W	4000K	1400Lm	20W
V1-10-70072-03A00-6701865	2×9W=18W	6500K	1500Lm	20W
V1-10-70072-03A00-6703640	4×9W=36W	4000K	3000Lm	40W
V1-10-70072-03A00-6703665	4×9W=36W	6500K	3200Lm	40W
V1-10-70072-03A00-6705440	6×9W=54W	4000K	4700Lm	60W
V1-10-70072-03A00-6705465	6×9W=54W	6500K	5000Lm	60W

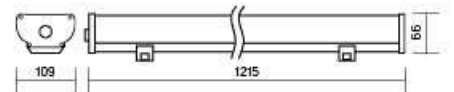
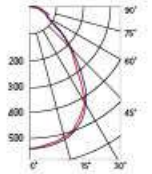

AC176-264V

Артикул	Мощность	Цветовая температура	Световой поток	Драйвер
V1-10-70072-03D00-6701840	2×9W=18W	4000K	1400Lm	20W
V1-10-70072-03D00-6701865	2×9W=18W	6500K	1500Lm	20W
V1-10-70072-03D00-6703640	4×9W=36W	4000K	3000Lm	40W
V1-10-70072-03D00-6703665	4×9W=36W	6500K	3200Lm	40W

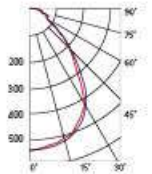

Iron

600×109×66mm



AC176-264V

Размер упаковки светильника:

646×117×72mm

PF ≥ 0,97



● МЕТАЛЛИК

Артикул	Мощность	Цветовая температура	Световой поток	Драйвер
V1-I0-70073-03000-6701830	2×9W=18W	3000K	1300Lm	20W
V1-I0-70073-03000-6701840	2×9W=18W	4000K	1400Lm	20W
V1-I0-70073-03000-6701865	2×9W=18W	6500K	1500Lm	20W
V1-I0-70073-03000-6702730	3×9W=27W	3000K	2200Lm	30W
V1-I0-70073-03000-6702740	3×9W=27W	4000K	2400Lm	30W
V1-I0-70073-03000-6702765	3×9W=27W	6500K	2500Lm	30W

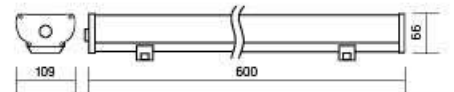
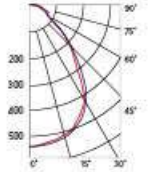

Применение:

Применяется для помещений с повышенными требованиями к электрической безопасности. Подключается к сетям постоянного тока.

AC/DC 36V

PF ≥ 0,97



● МЕТАЛЛИК

Артикул	Мощность	Цветовая температура	Световой поток	Драйвер
V1-I0-70073-03N00-6701840	2×9W=18W	4000K	1400Lm	20W
V1-I0-70073-03N00-6701865	2×9W=18W	6500K	1500Lm	20W

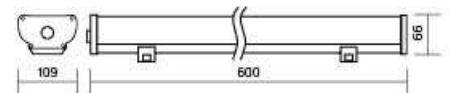
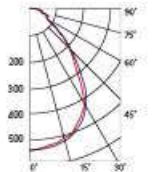

AC176-264V

Артикул	Мощность	Цветовая температура	Световой поток	Драйвер
V1-I0-70073-03D00-6701840	2×9W=18W	4000K	1400Lm	20W
V1-I0-70073-03D00-6701865	2×9W=18W	6500K	1500Lm	20W

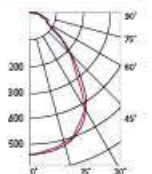







Монтаж:

Монтируется как на ровную поверхность, так и на подвесы
Легкий монтаж и подключение за счет проводов, выведенных из корпуса светильника

Корпус:

Алюминиевый анодированный корпус
Рассеиватель прозрачный ПММА (акрил), устойчив к УФ-излучению и воздействию специфических сред в сельском хозяйстве
Специальные силиконовые прокладки для обеспечения соответствия классу защиты IP67

Применение:

Для освещения животноводческих и птицеводческих комплексов
Промышленные помещения с повышенными требованиями к освещенности

Характеристики:

Светодиодные модули VARTON 2835 SMD 18×0.5W LED = 9W
Индекс цветопередачи $R_a > 80$
Температурный режим от -40°C до $+45^{\circ}\text{C}$
Срок службы светодиодов 50 000 часов
Гарантия 3 года
 K_n светового потока $\leq 1\%$



Iron Agro

1215×109×66mm

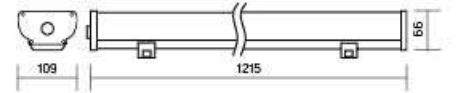

AC176-264V

Размер упаковки светильника:
1293×117×72mm

PF ≥ 0,97



● металл

Артикул	Мощность	Цветовая температура	Световой поток	Драйвер
V1-IA-70072-03000-6701830	2×9W=18W	3000K	2000Lm	20W
V1-IA-70072-03000-6701840	2×9W=18W	4000K	2100Lm	20W
V1-IA-70072-03000-6701865	2×9W=18W	6500K	2200Lm	20W
V1-IA-70072-03000-6703630	4×9W=36W	3000K	3900Lm	40W
V1-IA-70072-03000-6703640	4×9W=36W	4000K	4000Lm	40W
V1-IA-70072-03000-6703665	4×9W=36W	6500K	4100Lm	40W
V1-IA-70072-03000-6705430	6×9W=54W	3000K	5900Lm	60W
V1-IA-70072-03000-6705440	6×9W=54W	4000K	6100Lm	60W
V1-IA-70072-03000-6705440	6×9W=54W	6500K	6300Lm	60W

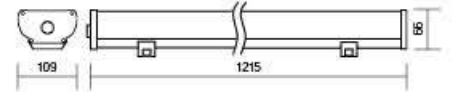
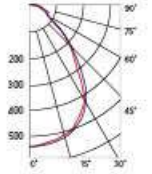

Применение:

Подключается к сетям постоянного тока

AC/DC 36V

PF ≥ 0,97



● металл

Артикул	Мощность	Цветовая температура	Световой поток	Драйвер
V1-IA-70072-03N00-6701840	2×9W=18W	4000K	2100Lm	20W
V1-IA-70072-03N00-6701865	2×9W=18W	6500K	2200Lm	20W
V1-IA-70072-03N00-6703640	4×9W=36W	4000K	4000Lm	40W
V1-IA-70072-03N00-6703665	4×9W=36W	6500K	4100Lm	40W

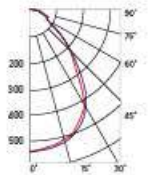

Iron Agro

1215×109×66mm

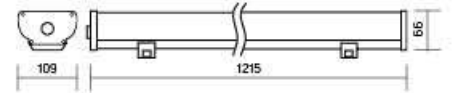

ГОСТ IEC 60598-2-22-2012 «Светильники. Часть 2-22. Частные требования. Светильники для аварийного освещения» СП 52. 13330. 2011 «Естественное и искусственное освещение» (актуализированная редакция СНиП 23.05-95)
Драйвер аварийного питания, аккумулятор на 3 часа автономной работы (в комплекте)

Артикул	Мощность	Цветовая температура	Световой поток	Драйвер
V1-IA-70072-03A00-6701840	2×9W=18W	4000K	2100Lm	20W
V1-IA-70072-03A00-6701865	2×9W=18W	6500K	2200Lm	20W
V1-IA-70072-03A00-6703640	4×9W=36W	4000K	4000Lm	40W
V1-IA-70072-03A00-6703665	4×9W=36W	6500K	4100Lm	40W
V1-IA-70072-03A00-6705440	6×9W=54W	4000K	6100Lm	60W
V1-IA-70072-03A00-6705465	6×9W=54W	6500K	6300Lm	60W

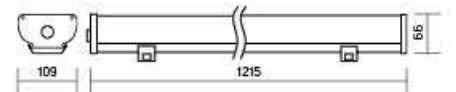
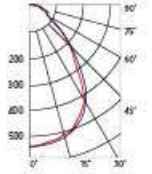

AC176-264V

Артикул	Мощность	Цветовая температура	Световой поток	Драйвер
V1-IA-70072-03D00-6701840	2×9W=18W	4000K	2100Lm	20W
V1-IA-70072-03D00-6701865	2×9W=18W	6500K	2200Lm	20W
V1-IA-70072-03D00-6703640	4×9W=36W	4000K	4000Lm	40W
V1-IA-70072-03D00-6703665	4×9W=36W	6500K	4100Lm	40W

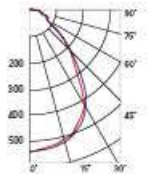

Iron Agro

600×109×66mm

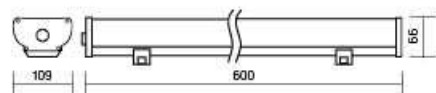

AC176-264V

Размер упаковки светильника:

646×117×72mm

PF ≥ 0,97



● МЕТАЛЛИК

Артикул	Мощность	Цветовая температура	Световой поток	Драйвер
V1-IA-70073-03000-6701830	2×9W=18W	3000K	2000Lm	20W
V1-IA-70073-03000-6701840	2×9W=18W	4000K	2100Lm	20W
V1-IA-70073-03000-6701865	2×9W=18W	6500K	2200Lm	20W
V1-IA-70073-03000-6702730	3×9W=27W	3000K	2900Lm	30W
V1-IA-70073-03000-6702740	3×9W=27W	4000K	3000Lm	30W
V1-IA-70073-03000-6702765	3×9W=27W	6500K	3100Lm	30W

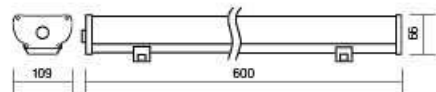
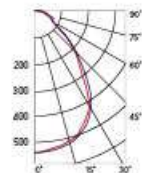

Применение:

Подключается к сетям постоянного тока

AC/DC 36V

PF ≥ 0,97



● МЕТАЛЛИК

Артикул	Мощность	Цветовая температура	Световой поток	Драйвер
V1-IA-70073-03N00-6701840	2×9W=18W	4000K	2100Lm	20W
V1-IA-70073-03N00-6701865	2×9W=18W	6500K	2200Lm	20W

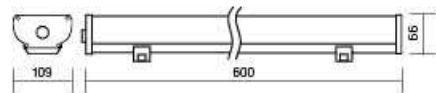
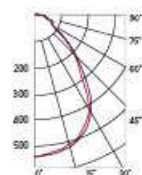

AC176-264V

Артикул	Мощность	Цветовая температура	Световой поток	Драйвер
V1-IA-70073-03D00-6701840	2×9W=18W	4000K	2100Lm	20W
V1-IA-70073-03D00-6701865	2×9W=18W	6500K	2200Lm	20W

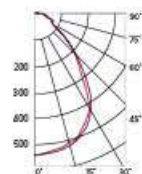



Монтаж:

Монтируется как на ровную поверхность, так и на подвесы
Легкий монтаж и подключение за счет проводов, выведенных из корпуса светильника

Корпус:

Алюминиевый анодированный корпус

Рассеиватель выполнен из акрила с повышенной ударпрочностью

Специальные силиконовые прокладки для обеспечения соответствия классу защиты IP67

Применение:

Помещения с повышенными требованиями к надежности светильников, уличная подсветка

Характеристики:

Светодиодные модули VARTON 2835 SMD 18×0.5W LED = 9W

Индекс цветопередачи $R_a > 80$

Температурный режим от -40°C до $+45^{\circ}\text{C}$

Срок службы светодиодов 50 000 часов

Гарантия 3 года

K_d светового потока $\leq 1\%$



Iron Lens 15°

1215×109×66mm

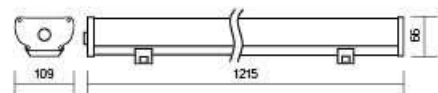

AC176-264V

Размер упаковки светильника:
1293×117×72mm

PF ≥ 0,97

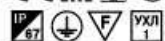

● МЕТАЛЛИК

Артикул	Мощность	Цветовая температура	Световой поток	Драйвер
V1-I0-70072-03L01-6701827	2×9W=18W	2700K	2000Lm	20W
V1-I0-70072-03L01-6701840	2×9W=18W	4000K	2100Lm	20W
V1-I0-70072-03L01-6701865	2×9W=18W	6500K	2200Lm	20W
V1-I0-70072-03L01-6703627	4×9W=36W	2700K	3600Lm	40W
V1-I0-70072-03L01-6703640	4×9W=36W	4000K	3700Lm	40W
V1-I0-70072-03L01-6703665	4×9W=36W	6500K	3800Lm	40W
V1-I0-70072-03L01-6705427	6×9W=54W	2700K	5200Lm	60W
V1-I0-70072-03L01-6705440	6×9W=54W	4000K	5400Lm	60W
V1-I0-70072-03L01-6705465	6×9W=54W	6500K	5600Lm	60W

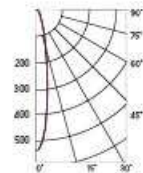

Iron Lens 30°

1215×109×66mm

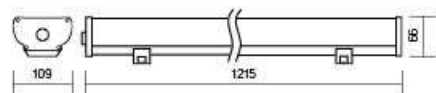

AC176-264V

Размер упаковки светильника:
1293×117×72mm

PF ≥ 0,97



● металл

Артикул	Мощность	Цветовая температура	Световой поток	Драйвер
V1-I0-70072-03L02-6701827	2×9W=18W	2700K	2000Lm	20W
V1-I0-70072-03L02-6701840	2×9W=18W	4000K	2100Lm	20W
V1-I0-70072-03L02-6701865	2×9W=18W	6500K	2200Lm	20W
V1-I0-70072-03L02-6703627	4×9W=36W	2700K	3600Lm	40W
V1-I0-70072-03L02-6703640	4×9W=36W	4000K	3700Lm	40W
V1-I0-70072-03L02-6703665	4×9W=36W	6500K	3800Lm	40W
V1-I0-70072-03L02-6705427	6×9W=54W	2700K	5200Lm	60W
V1-I0-70072-03L02-6705440	6×9W=54W	4000K	5400Lm	60W
V1-I0-70072-03L02-6705465	6×9W=54W	6500K	5600Lm	60W

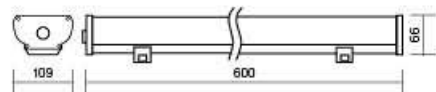
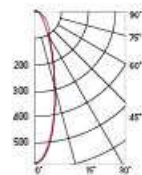

AC176-264V

Размер упаковки светильника:
1293×117×72mm

PF ≥ 0,97

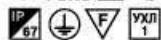

● металл

Артикул	Мощность	Цветовая температура	Световой поток	Драйвер
V1-I0-70073-03L02-6701827	2×9W=18W	2700K	2000Lm	20W
V1-I0-70073-03L02-6701840	2×9W=18W	4000K	2100Lm	20W
V1-I0-70073-03L02-6701865	2×9W=18W	6500K	2200Lm	20W
V1-I0-70073-03L02-6702727	3×9W=27W	2700K	2600Lm	30W
V1-I0-70073-03L02-6702740	3×9W=27W	4000K	2700Lm	30W
V1-I0-70073-03L02-6702765	3×9W=27W	6500K	2800Lm	30W

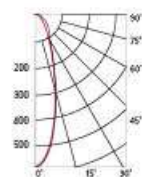

Iron Lens 45°

1215×109×66mm

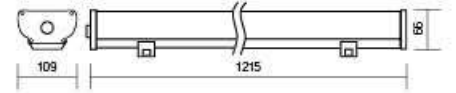

AC176-264V

Размер упаковки светильника:
1293×117×72mm

PF ≥ 0,97



● МЕТАЛЛИК

Артикул	Мощность	Цветовая температура	Световой поток	Драйвер
V1-I0-70072-03L03-6701827	2×9W=18W	2700K	2000Lm	20W
V1-I0-70072-03L03-6701840	2×9W=18W	4000K	2100Lm	20W
V1-I0-70072-03L03-6701865	2×9W=18W	6500K	2200Lm	20W
V1-I0-70072-03L03-6703627	4×9W=36W	2700K	3600Lm	40W
V1-I0-70072-03L03-6703640	4×9W=36W	4000K	3700Lm	40W
V1-I0-70072-03L03-6703665	4×9W=36W	6500K	3800Lm	40W
V1-I0-70072-03L03-6705427	6×9W=54W	2700K	5200Lm	60W
V1-I0-70072-03L03-6705440	6×9W=54W	4000K	5400Lm	60W
V1-I0-70072-03L03-6705465	6×9W=54W	6500K	5600Lm	60W

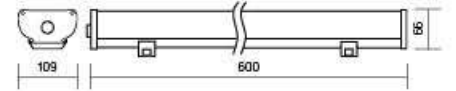
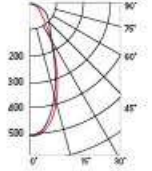

AC176-264V

Размер упаковки светильника:
1293×117×72mm

PF ≥ 0,97



● МЕТАЛЛИК

Артикул	Мощность	Цветовая температура	Световой поток	Драйвер
V1-I0-70073-03L03-6701827	2×9W=18W	2700K	2000Lm	20W
V1-I0-70073-03L03-6701840	2×9W=18W	4000K	2100Lm	20W
V1-I0-70073-03L03-6701865	2×9W=18W	6500K	2200Lm	20W
V1-I0-70073-03L03-6702727	3×9W=27W	2700K	2600Lm	30W
V1-I0-70073-03L03-6702740	3×9W=27W	4000K	2700Lm	30W
V1-I0-70073-03L03-6702765	3×9W=27W	6500K	2800Lm	30W

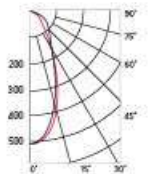

**Монтаж:**

Монтируется как на ровную поверхность, так и на подвесы
Удобное подключение светильника, за счет наличия внешнего провода питания

Корпус:

Алюминиевый анодированный корпус
Рассеиватель выполнен из опалового акрила с повышенной ударопрочностью и с высокой стойкостью к химическим и физическим воздействиям
Специальные силиконовые прокладки для обеспечения соответствия классу защиты IP67

Применение:

Помещения с повышенными требованиями надежности светильников

Характеристики:

Светодиодные модули VARTON 2835 SMD 18×0.5W LED = 9W
Индекс цветопередачи $R_a > 80$
Температурный режим от -40°C до +45°C
Срок службы светодиодов 50 000 часов
Гарантия 3 года
 K_d светового потока $\leq 1\%$



Iron Opal

1215×109×66mm

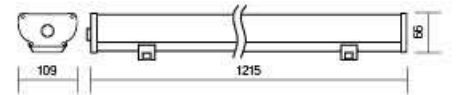

AC176-264V

Размер упаковки светильника:
1293×117×72mm

Pf≥0,97



● металл

Артикул	Мощность	Цветовая температура	Световой поток	Драйвер
V1-IA-70072-03G02-6701840	2×9W=18W	4000K	1600Lm	20W
V1-IA-70072-03G02-6701865	2×9W=18W	6500K	1700Lm	20W
V1-IA-70072-03G02-6703640	4×9W=36W	4000K	3400Lm	40W
V1-IA-70072-03G02-6703665	4×9W=36W	6500K	3500Lm	40W
V1-IA-70072-03G02-6705440	6×9W=54W	4000K	5000Lm	60W
V1-IA-70072-03G02-6705465	6×9W=54W	6500K	5200Lm	60W

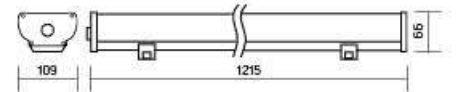
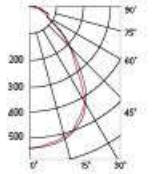

ГОСТ IEC 60598-2-22-2012 «Светильники. Часть 2-22 Частные требования.

Светильники для аварийного освещения»

СП 52.13330.2011 «Естественное и искусственное освещение»

(актуализированная редакция СНиП 23.05-95)

Драйвер аварийного питания, аккумулятор на 3 часа автономной работы (в комплекте)

Артикул	Мощность	Цветовая температура	Световой поток	Драйвер
V1-IA-70072-03X13-6701840	2×9W=18W	4000K	1600Lm	20W
V1-IA-70072-03X13-6701865	2×9W=18W	6500K	1700Lm	20W
V1-IA-70072-03X13-6703640	4×9W=36W	4000K	3400Lm	40W
V1-IA-70072-03X13-6703665	4×9W=36W	6500K	3500Lm	40W
V1-IA-70072-03X13-6705440	6×9W=54W	4000K	5000Lm	60W
V1-IA-70072-03X13-6705465	6×9W=54W	6500K	5200Lm	60W

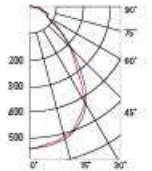

Крепления для светодиодных светильников серии Iron



V4-10-70.0087.IR0-0001

Поворотное крепление (угол 180°) для светильников Iron
192×45×80mm

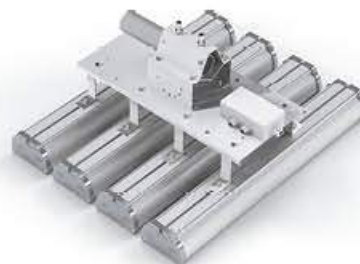
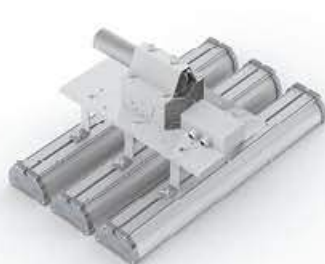

V4-10-70.0003.IR0-0001

Консоль для 3 шт. светильников 325×120×300mm

V4-10-70.0003.IR0-0002

Консоль для 4 шт. светильников 450×120×300mm

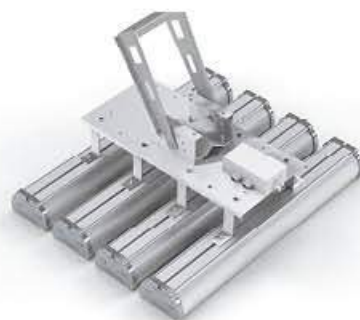
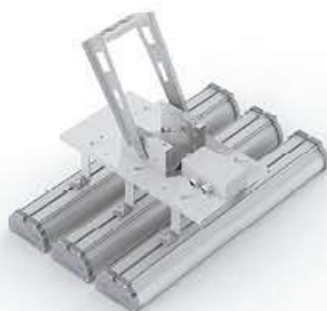

V4-10-70.0002.IR0-0002

Поворотное крепление для 3 шт. светильников 325×276×300mm

V4-10-70.0002.IR0-0003

Поворотное крепление для 4 шт. светильников 450×276×300mm

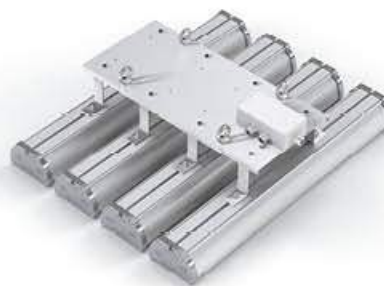
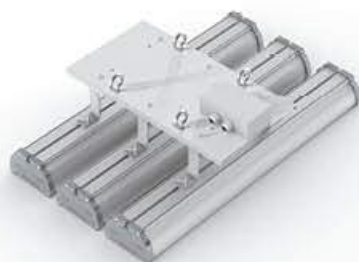

V4-10-70.0004.IR0-0001

Подвесное крепление для 3 шт. светильников 325×120×300mm

V4-10-70.0003.IR0-0003

Подвесное крепление для 4 шт. светильников 450×120×300mm



V4-10-70.0003.IR0-0004

Подвесное крепление на рым-гайках, комплект из двух штук.

Корпус:

Оцинкованная сталь

Монтаж:

Удобное подключение светильников с применением клемм WAGO в монтажных коробках

Поворотное крепление монтируется на ровную поверхность потолка или стены. Угол поворота 180°, с шагом 30°. Позволяет настраивать угол освещенности светильников в помещениях складских зон, промышленных цехов или на открытом воздухе

Установка на консоль диаметром от 40mm до 50mm

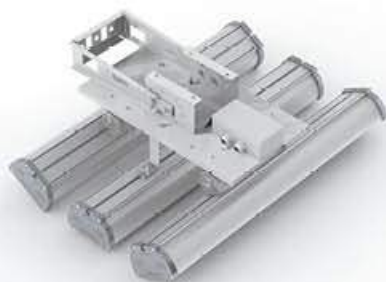

Установка одиночного крепления на групповое крепление для регулировки угла наклона светильника

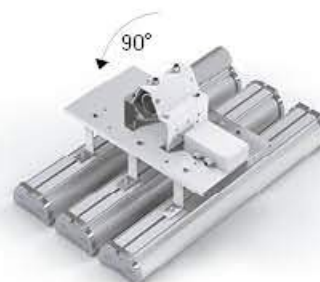
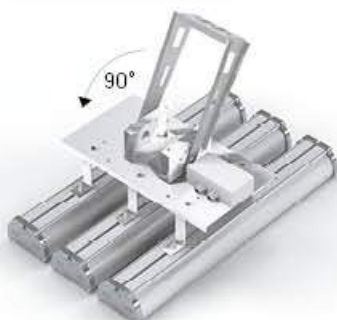

Возможность разворота поворотного и консольного креплений на 90° для удобства монтажа



**Монтаж:**

Крепление на стены, потолок и пол с возможностью регулировки угла наклона в пределах 180°

Корпус:

Алюминиевый анодированный корпус

Вторичная оптика:

Для защиты светодиодов применяется вторичная оптика без использования стекла, что позволяет добиться высокой энергоэффективности 110Lm/W

Вторичная оптика изготовлена из акрила, устойчивого к физическим и химическим воздействиям

Характеристики:

Индекс цветопередачи $R_a > 75$

Температурный режим от -40°C до +45°C

AC176-264V

Частота сети 50Hz \pm 10%

Срок службы светодиодов 50 000 часов

Гарантия 3 года

K_{η} светового потока \leq 1%



Olymp

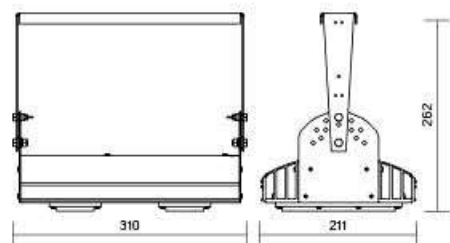

Угол поворота – 180°

Размер светильника:
310×211×262mm

Размер упаковки светильника:
400×310×150mm
PF ≥ 0,97

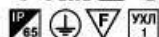

● МЕТАЛЛИК

Артикул	Мощность	Цветовая температура	Световой поток	Угол рассеивания
V1-10-70076-04L10-6506050	55W	5000K	5900Lm	12°
V1-10-70076-04L09-6506050	55W	5000K	5900Lm	19°
V1-10-70076-04L07-6506050	55W	5000K	5900Lm	60°
V1-10-70076-04L06-6506050	55W	5000K	5900Lm	90°
V1-10-70076-04L08-6506050	55W	5000K	5900Lm	30°×110°

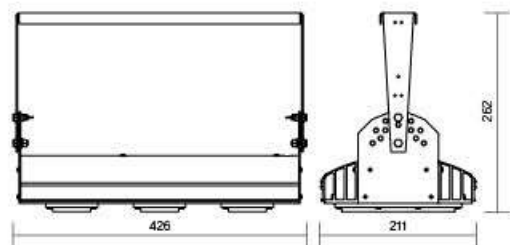
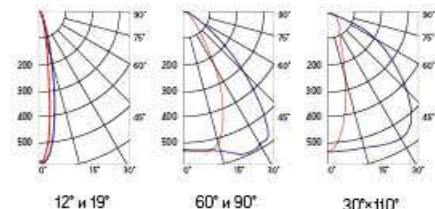

Угол поворота – 180°

Размер светильника:
426×211×262mm

Размер упаковки светильника:
480×310×152mm
PF ≥ 0,97

● МЕТАЛЛИК

Артикул	Мощность	Цветовая температура	Световой поток	Угол рассеивания
V1-10-70077-04L10-6509050	80W	5000K	8900Lm	12°
V1-10-70077-04L09-6509050	80W	5000K	8900Lm	19°
V1-10-70077-04L07-6509050	80W	5000K	8900Lm	60°
V1-10-70077-04L06-6509050	80W	5000K	8900Lm	90°
V1-10-70077-04L08-6509050	80W	5000K	8900Lm	30°×110°

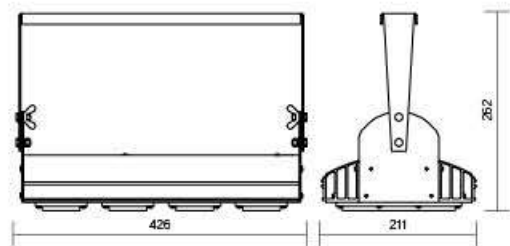
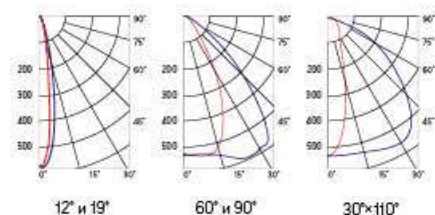

Угол поворота – 180°

Размер светильника:
426×211×262mm

Размер упаковки светильника:
480×310×152mm
PF ≥ 0,97

● МЕТАЛЛИК

Артикул	Мощность	Цветовая температура	Световой поток	Угол рассеивания
V1-10-70077-04L10-6512050	105W	5000K	11200Lm	12°
V1-10-70077-04L09-6512050	105W	5000K	11200Lm	19°
V1-10-70077-04L07-6512050	105W	5000K	11200Lm	60°
V1-10-70077-04L06-6512050	105W	5000K	11200Lm	90°
V1-10-70077-04L08-6512050	105W	5000K	11200Lm	30°×110°

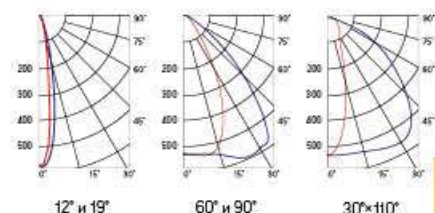

Olymp

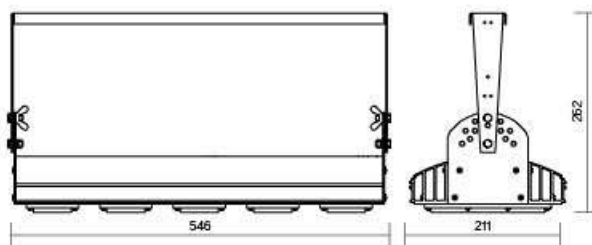

Угол поворота – 180°
 Размер светильника:
 546×211×262mm
 Размер упаковки светильника:
 595×315×150mm
 PF ≥ 0,97

○ металл

Артикул	Мощность	Цветовая температура	Световой поток	Угол рассеивания
V1-10-70078-04L10-6515050	140W	5000K	14900Lm	12°
V1-10-70078-04L09-6515050	140W	5000K	14900Lm	19°
V1-10-70078-04L07-6515050	140W	5000K	14900Lm	60°
V1-10-70078-04L06-6515050	140W	5000K	14900Lm	90°
V1-10-70078-04L08-6515050	140W	5000K	14900Lm	30°×110°

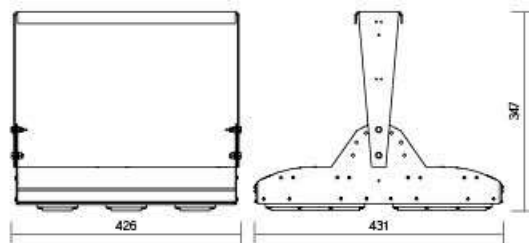
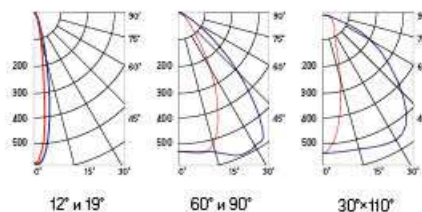

Угол поворота – 180°
 Размер светильника:
 426×431×347mm
 Размер упаковки светильника:
 476×481×252mm
 PF ≥ 0,97

○ металл

Артикул	Мощность	Цветовая температура	Световой поток	Угол рассеивания
V1-10-70096-04L10-6518050	160W	5000K	17800Lm	12°
V1-10-70096-04L09-6518050	160W	5000K	17800Lm	19°
V1-10-70096-04L07-6518050	160W	5000K	17800Lm	60°
V1-10-70096-04L06-6518050	160W	5000K	17800Lm	90°
V1-10-70096-04L08-6518050	160W	5000K	17800Lm	30°×110°

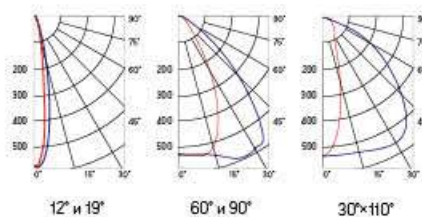

Olymp

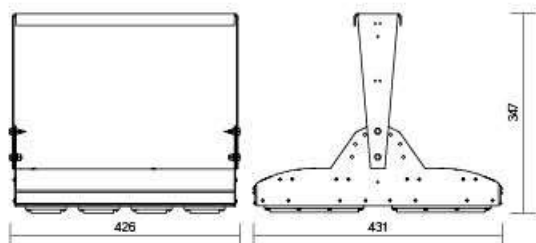

Угол поворота – 180°
 Размер светильника:
 426×431×347mm
 Размер упаковки светильника:
 476×481×252mm
 PF ≥ 0,97
 металл

Артикул	Мощность	Цветовая температура	Световой поток	Угол рассеивания
V1-10-70096-04L10-6524050	210W	5000K	22400Lm	12°
V1-10-70096-04L09-6524050	210W	5000K	22400Lm	19°
V1-10-70096-04L07-6524050	210W	5000K	22400Lm	60°
V1-10-70096-04L06-6524050	210W	5000K	22400Lm	90°
V1-10-70096-04L08-6524050	210W	5000K	22400Lm	30°×110°

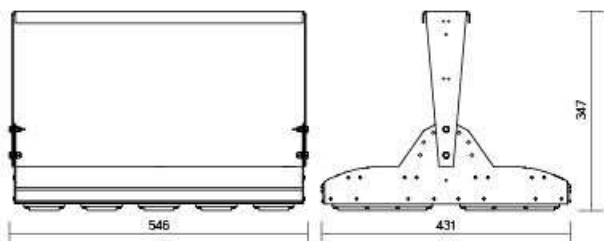
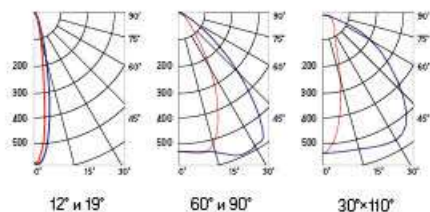

Угол поворота – 180°
 Размер светильника:
 546×431×347mm
 Размер упаковки светильника:
 620×567×252mm
 PF ≥ 0,97
 металл

Артикул	Мощность	Цветовая температура	Световой поток	Угол рассеивания
V1-10-70097-04L10-6530050	280W		29800Lm	12°
V1-10-70097-04L09-6530050	280W	5000K	29800Lm	19°
V1-10-70097-04L07-6530050	280W	5000K	29800Lm	60°
V1-10-70097-04L06-6530050	280W	5000K	29800Lm	90°
V1-10-70097-04L08-6530050	280W	5000K	29800Lm	30°×110°

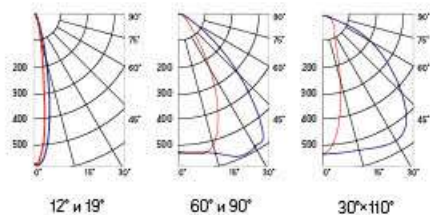

Способы монтажа светильника серии OLYMP



Угол поворота прожектора – 180°



Монтаж на потолок



Монтаж на стену



Монтаж на пол

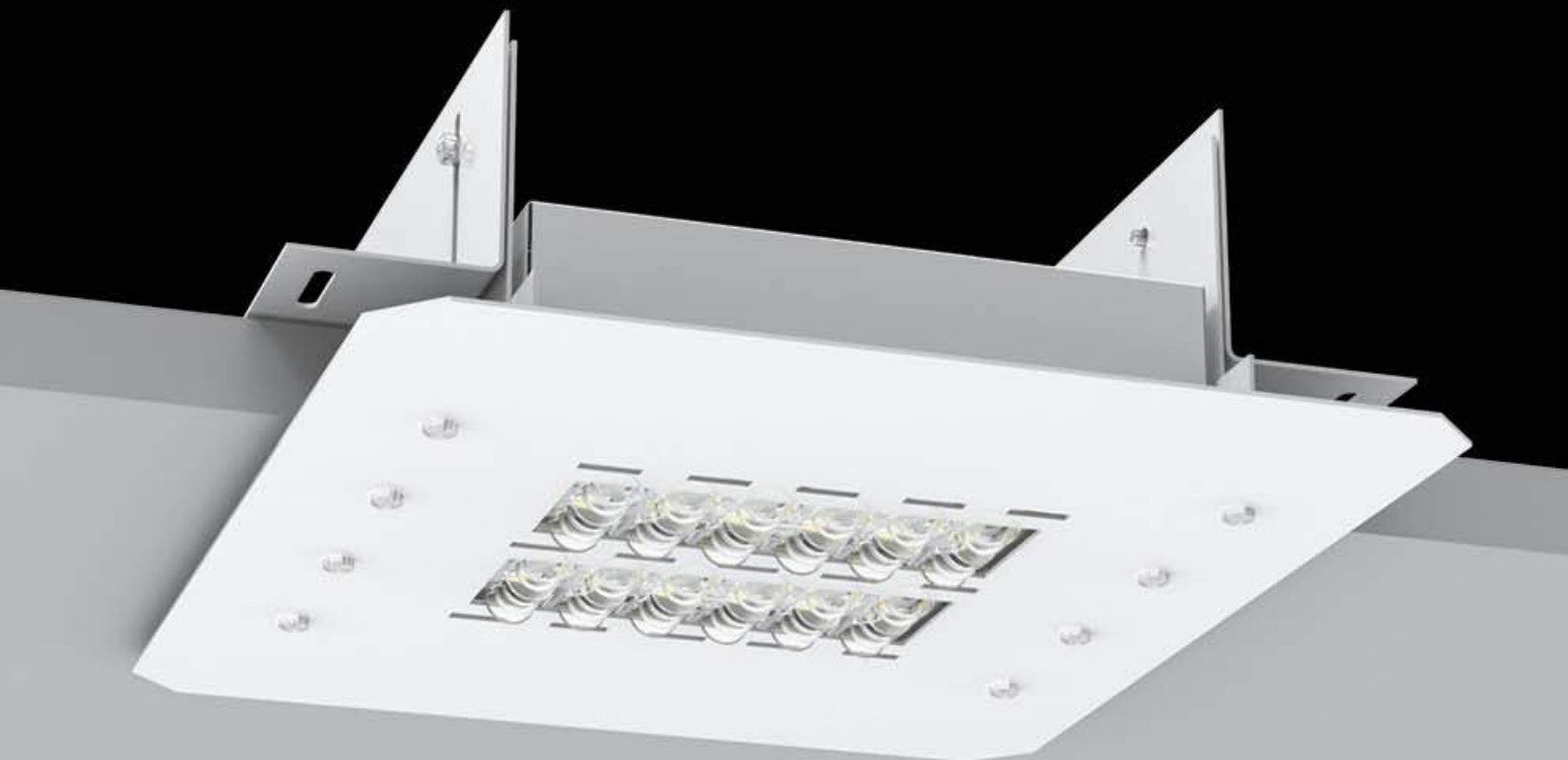

**Монтаж:**

Установка в потолки/стены с толщиной от 35 до 75mm

Корпус:

Алюминиевый анодированный корпус, элементы крепления и съемная декоративная рамка из крашеной стали

Вторичная оптика:

Для защиты светодиодов применяется вторичная оптика без использования стекла, что позволяет добиться высокой энергоэффективности 110Lm/W

Вторичная оптика изготовлена из акрила, устойчивого к физическим и химическим воздействиям

Характеристики:

Индекс цветопередачи $R_a > 75$

Температурный режим от -40°C до $+45^{\circ}\text{C}$

AC176-264V

Частота сети $50\text{Hz} \pm 10\%$

Срок службы светодиодов 50 000 часов

Гарантия 3 года

K_{η} светового потока $\leq 1\%$



Olymp S10

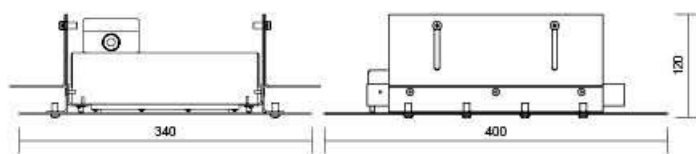

Размер светильника:
400×340×120mm
Размер упаковки светильника:
420×360×150mm
PF ≥ 0,97



● металл

Артикул	Мощность	Цветовая температура	Световой поток	Угол рассеивания
V1-I0-70106-10L06-6505550	55W	5000K	6100Lm	90°
V1-I0-70106-10L08-6505550	55W	5000K	6100Lm	30°×110°
V1-I0-70106-10L05-6505550	55W	5000K	6100Lm	120°

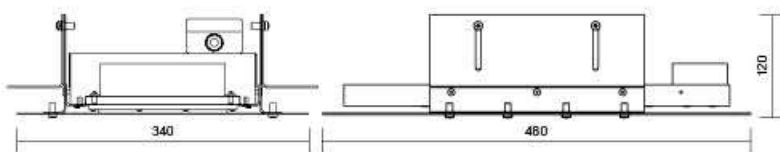
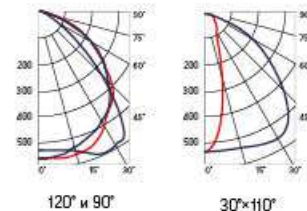

Размер светильника:
480×340×120mm
Размер упаковки светильника:
500×360×150mm
PF ≥ 0,97

● металл

Артикул	Мощность	Цветовая температура	Световой поток	Угол рассеивания
V1-I0-70107-10L06-6508550	85W	5000K	9100Lm	90°
V1-I0-70107-10L08-6508550	85W	5000K	9100Lm	30°×110°
V1-I0-70107-10L05-6508550	85W	5000K	9100Lm	120°

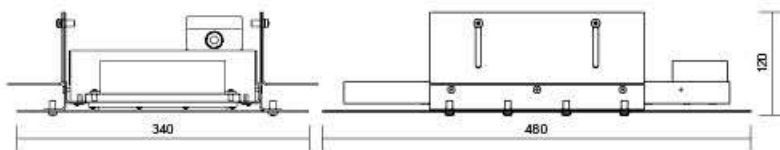
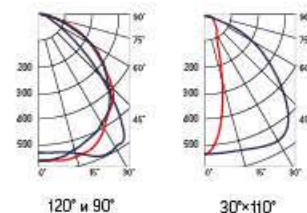

Размер светильника:
480×340×120mm
Размер упаковки светильника:
500×360×150mm
PF ≥ 0,97

● металл

Артикул	Мощность	Цветовая температура	Световой поток	Угол рассеивания
V1-I0-70108-10L06-6511550	115W	5000K	12100Lm	90°
V1-I0-70108-10L08-6511550	115W	5000K	12100Lm	30°×110°
V1-I0-70108-10L05-6511550	115W	5000K	12100Lm	120°

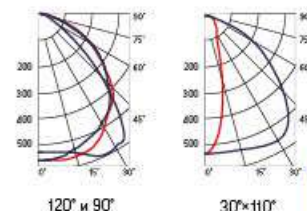

**Монтаж:**

Крепление на стены, потолок и пол с возможностью регулировки угла наклона в пределах 180°

Корпус:

Алюминиевый анодированный корпус

Защита светодиодов:

Для защиты светодиодов применяется колпак из акрила без использования стекла, что позволяет добиться высокой энергоэффективности 100Lm/W

Характеристики:

Индекс цветопередачи $R_a > 75$

Температурный режим от -40°C до +45°C

AC176-264V

Частота сети 50Hz $\pm 10\%$

Срок службы светодиодов 50 000 часов

Гарантия 3 года

K_n светового потока $\leq 1\%$



Olymp HB

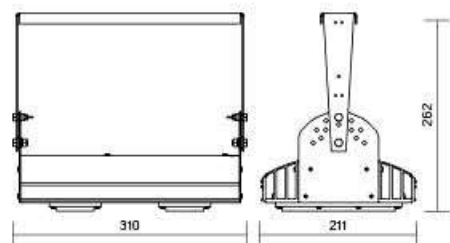

Угол поворота – 180°
 Размер светильника:
 310×211×262mm
 Размер упаковки светильника:
 400×310×150mm
 PF ≥ 0,97



● МЕТАЛЛИК

Артикул	Мощность	Цветовая температура	Световой поток
V1-10-70076-04L05-6506050	60W	5000K	5900Lm

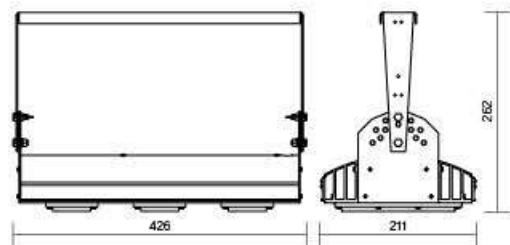
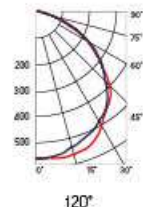

Угол поворота – 180°
 Размер светильника:
 426×211×262mm
 Размер упаковки светильника:
 480×310×152mm
 PF ≥ 0,97

● МЕТАЛЛИК

Артикул	Мощность	Цветовая температура	Световой поток
V1-10-70077-04L05-6509050	90W	5000K	8900Lm
V1-10-70077-04L05-6512050	120W	5000K	11900Lm

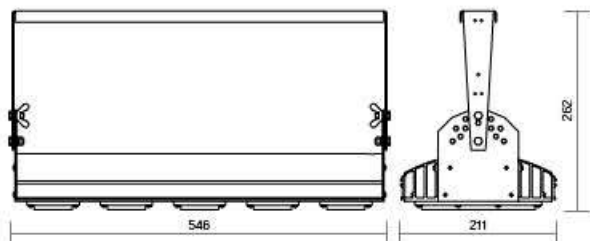
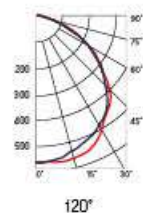

Угол поворота – 180°
 Размер светильника:
 546×211×262mm
 Размер упаковки светильника:
 595×315×150mm
 PF ≥ 0,97

● МЕТАЛЛИК

Артикул	Мощность	Цветовая температура	Световой поток
V1-10-70078-04L05-6515050	150W	5000K	14900Lm

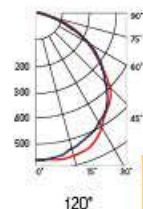

**Монтаж:**

Крепление на стены, потолок и пол с возможностью регулировки угла наклона в пределах 180°

Корпус:

Корпус из анодированного алюминия
Поворотный кронштейн из нержавеющей стали

Применение:

Предназначен для складов, подъездных территорий, выставочных площадок, подсветки архитектурных элементов, зданий и т.д.

Характеристики:

Индекс цветопередачи $R_a > 75$
Температурный режим от -40°C до +45°C
AC176-264V
Частота сети 50Hz $\pm 10\%$
Срок службы светодиодов 50 000 часов
Гарантия 3 года
К_л светового потока < 1%



Triumph HB

430×330×142mm

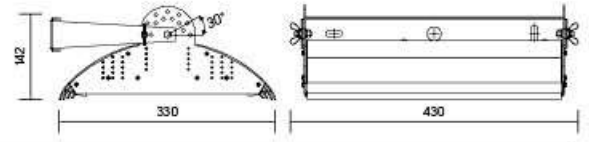

Защитное стекло:

Акрил 3mm

Угол рассеивания света 120°

Размер упаковки светильника:

450×335×150mm

PF ≥ 0,97



● МЕТАЛЛИК

Артикул	Мощность	Цветовая температура	Световой поток
V1-I0-70056-04L05-6506040	60W	4000K	6300Lm
V1-I0-70056-04L05-6506065	60W	6500K	6300Lm
V1-I0-70056-04L05-6509040	90W	4000K	9700Lm
V1-I0-70056-04L05-6509065	90W	6500K	9700Lm
V1-I0-70056-04L05-6512040	120W	4000K	12000Lm
V1-I0-70056-04L05-6512065	120W	6500K	12000Lm

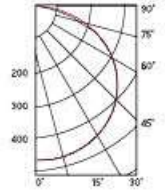

Способы монтажа прожектора заливающего света Triumph HB

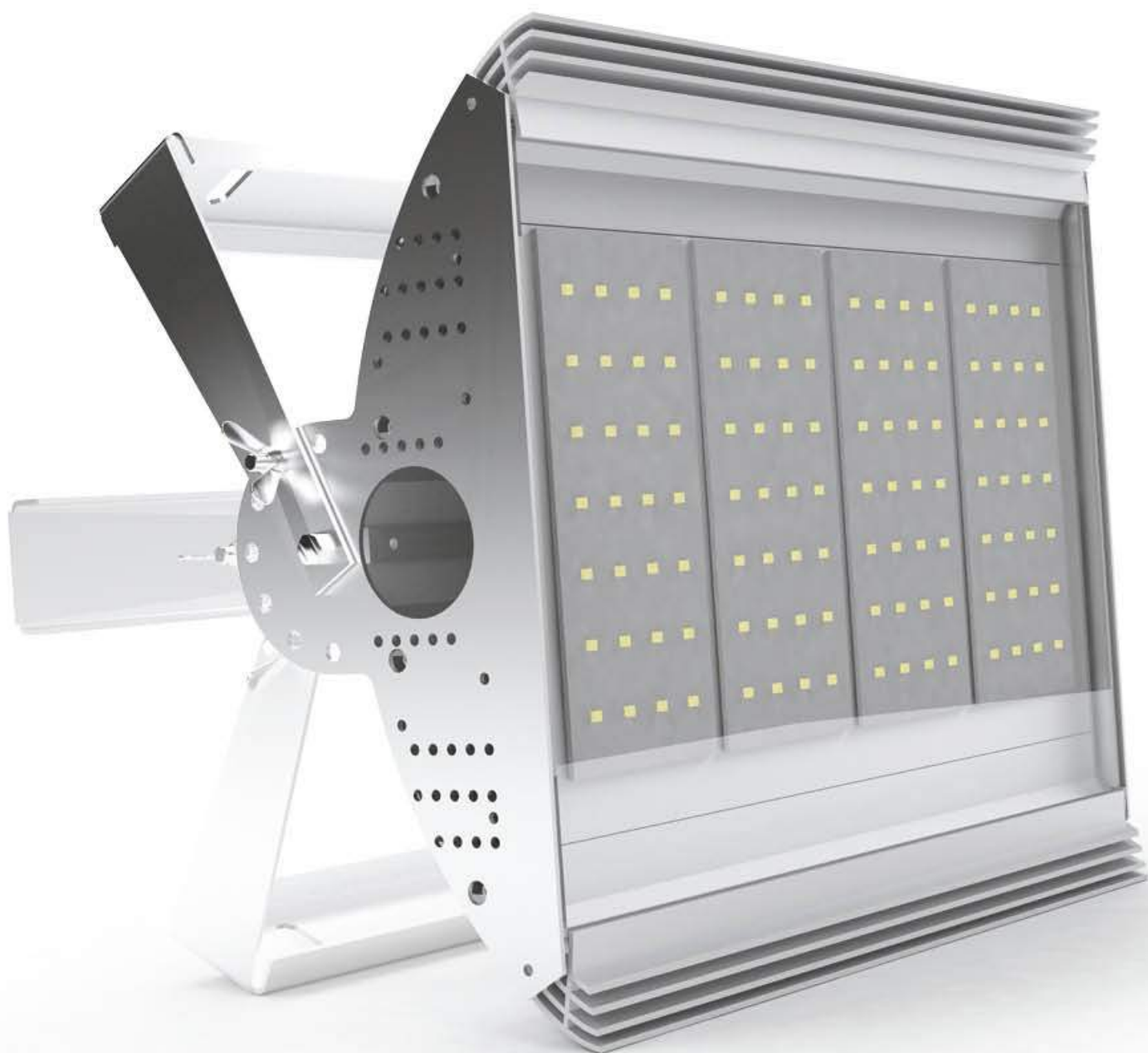

Угол поворота прожектора – 180°



Монтаж на потолок



Монтаж на стену

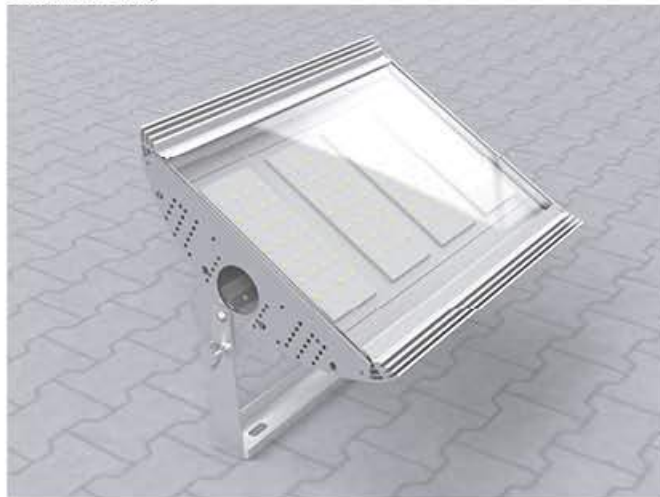

Монтаж на пол





Корпус:

Лампа А60

Упаковка:

Кратность упаковки 10 шт.

Применение:

Применяется для местного освещения, является заменой лампы накаливания 60W и 100W

Характеристики:

Цоколь E27

Индекс цветопередачи $R_a > 80$

Уровень пульсации $< 1\%$

Температурный режим от $+1^\circ\text{C}$ до $+40^\circ\text{C}$

Частота сети $50\text{Hz} \pm 10\%$

Срок службы светодиодов 30 000 часов

Гарантия 1 год



Lamps A60

60×110mm / 60×115mm

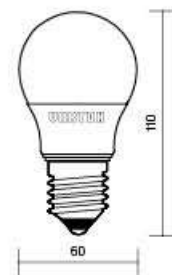

220V

Размер лампы:
60×110mm



○ белый

Артикул	Аналог	Мощность	Цветовая температура	Световой поток
V31284	60W	7W	4000K	550Lm

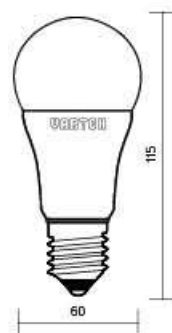

220V

Размер лампы:
60×115mm

○ белый

Артикул	Аналог	Мощность	Цветовая температура	Световой поток
V31214	100W	12W	4000K	1000Lm

Корпус:

Лампа А60

Применение:

Применяется для местного освещения рабочих зон, оборудования и станков в цехах на производствах, а также на судах и строительных площадках

Характеристики:

Цоколь E27

Индекс цветопередачи $R_a > 80$

Уровень пульсации < 1%

Температурный режим от +1°C до +40°C

Частота сети 50Hz \pm 10%

Срок службы светодиодов 50 000 часов

Гарантия 3 года



Low-Voltage Lamps

60×110mm / 60×125mm

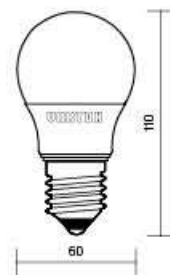

24-36 AC/DC
Размер лампы:
60×110mm



○ белый

Артикул	Аналог	Мощность	Цветовая температура	Световой поток
902502265	60W	6,5W	4000K	550Lm

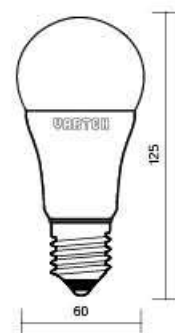

24-36 AC/DC
Размер лампы:
60×125mm

○ белый

Артикул	Аналог	Мощность	Цветовая температура	Световой поток
902502212	100W	12W	4000K	1000Lm



Материал корпуса:

Алюминий/пластик

Применение:

Применяется для местного, промышленного и складского освещения, является заменой лампы ЛОН, ДРВ и КЛЛ

Характеристики:

Цоколь E27/E40

Индекс цветопередачи $R_a > 80$

Уровень пульсации $< 20\%$

Температурный режим от $+1^\circ\text{C}$ до $+40^\circ\text{C}$

Частота сети $50\text{Hz} \pm 10\%$

Срок службы светодиодов 30 000 часов

Гарантия 1 год



High Power Lamps

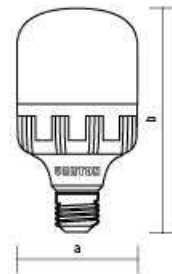

220V
ERC **ISO**
 ○ белый

Артикул	Патрон	Аналог	Мощность	Цветовая температура	Световой поток	Размер (а×b)
V150188	E27	150W	15W	4000K	1350Lm	60×120mm
V200188	E27	200W	20W	4000K	1900Lm	80×150mm
V300188	E27	300W	30W	4000K	2600Lm	100×185mm
V500188	E27	500W	45W	4000K	4000Lm	120×215mm
V500189	E40	500W	45W	4000K	4000Lm	120×215mm



Монтаж:

Встраивается в подвесные потолки типа Armstrong или монтируется на ровную поверхность

Корпус:

Цельнометаллический корпус из листовой стали с нанесением белой порошковой краски

Характеристики:

Светодиодные модули VARTON 2835 SMD 18×0.5W LED = 9W

Индекс цветопередачи $R_a > 80$

Температурный режим от +1°C до +40°C

AC176-264V

Частота сети 50Hz ± 10%

Срок службы светодиодов 50 000 часов

Гарантия 3 года

K_{η} светового потока ≤ 1%



A070

595×595×50mm

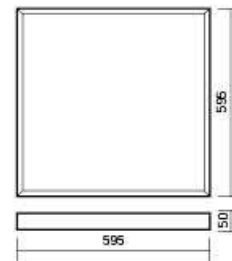

Размер упаковки светильника:

627×614×62mm

PF ≥ 0,97



○ белый

Артикул	Мощность	Цветовая температура	Световой поток	Драйвер
V1-A0-00070-01000-XX02730	3×9W=27W	3000K	3000Lm	30W
V1-A0-00070-01000-XX02740	3×9W=27W	4000K	3150Lm	30W
V1-A0-00070-01000-XX02765	3×9W=27W	6500K	3300Lm	30W
V1-A0-00070-01000-XX03630	4×9W=36W	3000K	4000Lm	40W
V1-A0-00070-01000-XX03640	4×9W=36W	4000K	4200Lm	40W
V1-A0-00070-01000-XX03665	4×9W=36W	6500K	4400Lm	40W
V1-A0-00070-01000-XX05430	6×9W=54W	3000K	6000Lm	60W
V1-A0-00070-01000-XX05440	6×9W=54W	4000K	6300Lm	60W
V1-A0-00070-01000-XX05465	6×9W=54W	6500K	6600Lm	60W

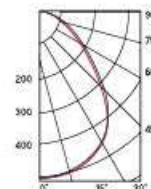

XX = 20 – светильник со степенью защиты IP20

XX = 40 – светильник со степенью защиты IP40

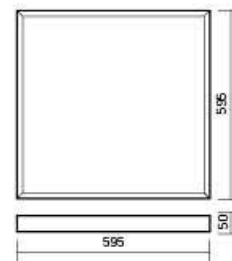

ГОСТ IEC 60598-2-22-2012 «Светильники. Часть 2-22 Частные требования.

Светильники для аварийного освещения»

СП 52.13330.2011 «Естественное и искусственное освещение» (актуализированная редакция СНиП 23.05-95)

Драйвер аварийного питания, аккумулятор на 3 часа автономной работы (в комплекте)

Артикул	Мощность	Цветовая температура	Световой поток	Драйвер
V1-A0-00070-01A00-XX02740	3×9W=27W	4000K	3150Lm	30W
V1-A0-00070-01A00-XX02765	3×9W=27W	6500K	3300Lm	30W
V1-A0-00070-01A00-XX03630	4×9W=36W	3000K	4000Lm	40W
V1-A0-00070-01A00-XX03640	4×9W=36W	4000K	4200Lm	40W
V1-A0-00070-01A00-XX03665	4×9W=36W	6500K	4400Lm	40W
V1-A0-00070-01A00-XX05440	6×9W=54W	4000K	6300Lm	60W
V1-A0-00070-01A00-XX05465	6×9W=54W	6500K	6600Lm	60W

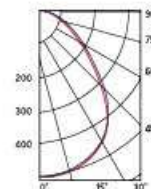

XX = 20 – светильник со степенью защиты IP20

XX = 40 – светильник со степенью защиты IP40



Рассеиватель (комплектуется отдельно)

Размер упаковки рассеивателя (2 шт.):

610×610×16mm

Артикул	Тип	Размер рассеивателя
V2-A0-PR00-00.2.0007.25	Призма стандарт	588×588mm
V2-A0-OP00-03.2.0007.15	Опал	588×588mm
V2-A0-PS00-00.2.0007.20	Лин слот	588×588mm
V2-A0-CI00-00.2.0007.20	Колотый лед	588×588mm
V2-A0-MP00-02.2.0007.20	Микропризма	588×588mm



A070

595×595×50mm

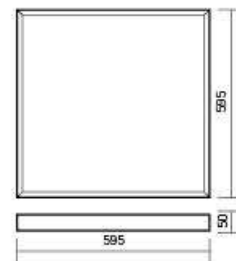

Применение:
Административные помещения,
в которых требуется более гибкое
управление освещением

Артикул	Мощность	Цветовая температура	Световой поток	Драйвер
V1-A0-00070-01D00-XX03630	4×9W=36W	3000K	4000Lm	40W
V1-A0-00070-01D00-XX03640	4×9W=36W	4000K	4200Lm	40W
V1-A0-00070-01D00-XX03665	4×9W=36W	6500K	4400Lm	40W

XX = 20 – светильник со степенью защиты IP20
XX = 40 – светильник со степенью защиты IP40

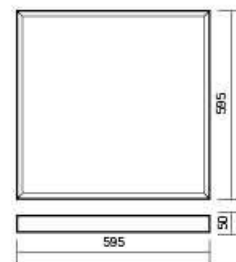
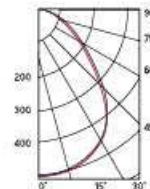

Применение:
Административные помещения,
в которых требуется более гибкое
управление освещением

Артикул	Мощность	Цветовая температура	Световой поток	Драйвер
V1-A0-00070-01D01-XX03640	4×9W=36W	4000K	4200Lm	40W
V1-A0-00070-01D01-XX03665	4×9W=36W	6500K	4400Lm	40W

XX = 20 – светильник со степенью защиты IP20
XX = 40 – светильник со степенью защиты IP40

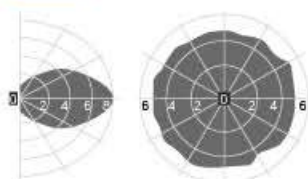
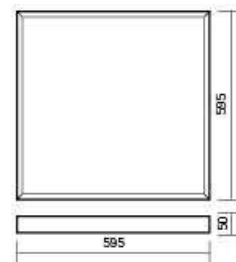
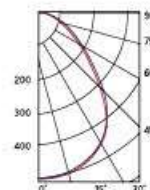

Активная зона действия датчика



Рассеиватель (комплектуется отдельно)
Размер упаковки рассеивателя (2 шт.):
610×610×16mm

Артикул	Мощность	Цветовая температура	Световой поток	Драйвер
V1-A0-00070-01S00-XX02740	3×9W=27W	4000K	3150Lm	30W
V1-A0-00070-01S00-XX02765	3×9W=27W	6500K	3300Lm	30W
V1-A0-00070-01S00-XX03640	4×9W=36W	4000K	4200Lm	40W
V1-A0-00070-01S00-XX03665	4×9W=36W	6500K	4400Lm	40W

XX = 20 – светильник со степенью защиты IP20
XX = 40 – светильник со степенью защиты IP40

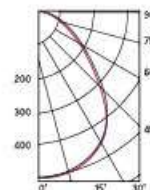

Артикул	Тип	Размер рассеивателя
V2-A0-PR00-00.2.0007.25	Призма стандарт	588×588mm
V2-A0-OP00-03.2.0007.15	Опал	588×588mm
V2-A0-PS00-00.2.0007.20	Пин спот	588×588mm
V2-A0-CI00-00.2.0007.20	Колотый лед	588×588mm
V2-A0-MP00-02.2.0007.20	Микропризма	588×588mm



ОЛАНТ
www.olant-shop.ru

Еще больше
товаров
on-line
закажи здесь

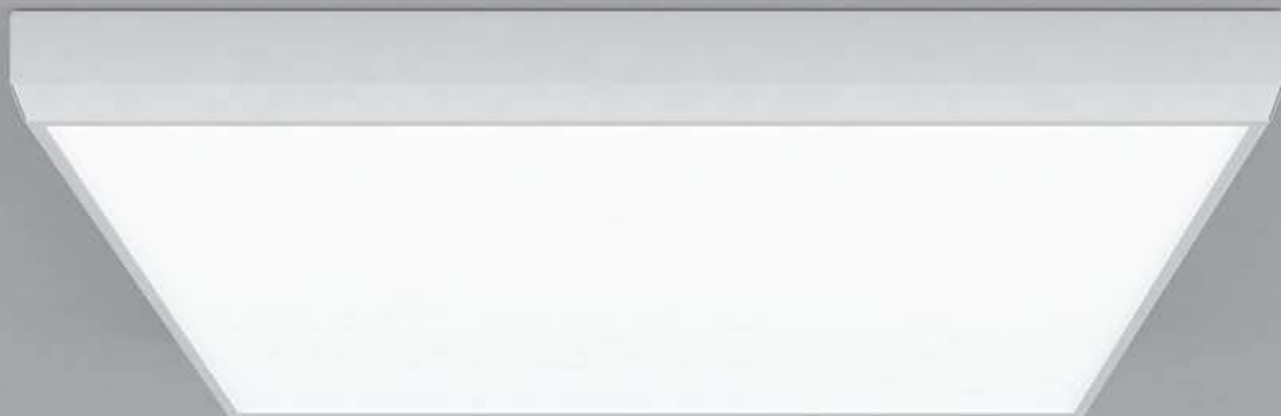

Advertisement for baby products featuring two photos of a baby: one smiling with a towel on its head, and another sucking its thumb.

**Монтаж:**

Монтируется на ровную поверхность

Корпус:

Цельнометаллический корпус из листовой стали с нанесением белой порошковой краски

Характеристики:

Светодиодные модули VARTON 2835 SMD 18×0.5W LED = 9W

Индекс цветопередачи $R_a > 80$

Температурный режим от +1°C до +40°C

AC176-264V

Частота сети 50Hz ± 10%

Срок службы светодиодов 50 000 часов

Гарантия 3 года

K_d светового потока ≤ 1%



A070/S

595×595×50mm

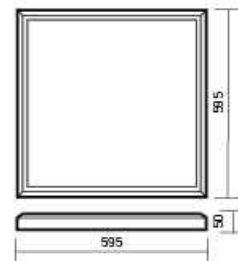

Размер упаковки светильника:
627×614×62mm
PF ≥ 0,97

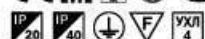

○ белый

Артикул	Мощность	Цветовая температура	Световой поток	Драйвер
V1-A0-00070-20000-XX02730	3×9W=27W	3000K	3000Lm	30W
V1-A0-00070-20000-XX02740	3×9W=27W	4000K	3150Lm	30W
V1-A0-00070-20000-XX02765	3×9W=27W	6500K	3300Lm	30W
V1-A0-00070-20000-XX03630	4×9W=36W	3000K	4000Lm	40W
V1-A0-00070-20000-XX03640	4×9W=36W	4000K	4200Lm	40W
V1-A0-00070-20000-XX03665	4×9W=36W	6500K	4400Lm	40W
V1-A0-00070-20000-XX05430	6×9W=54W	3000K	6000Lm	2×30W
V1-A0-00070-20000-XX05440	6×9W=54W	4000K	6300Lm	60W
V1-A0-00070-20000-XX05465	6×9W=54W	6500K	6600Lm	60W

XX = 20 – светильник со степенью защиты IP20

XX = 40 – светильник со степенью защиты IP40

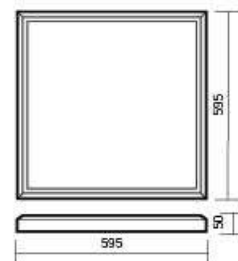
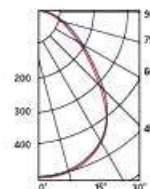

ГОСТ IEC 60598-2-22-2012 «Светильники. Часть 2-22 Частные требования. Светильники для аварийного освещения» СП 52.13330.2011 «Естественное и искусственное освещение» (актуализированная редакция СНиП 23.05-95)

Драйвер аварийного питания, аккумулятор на 3 часа автономной работы (в комплекте)

Артикул	Мощность	Цветовая температура	Световой поток	Драйвер
V1-A0-00070-20A00-XX02740	3×9W=27W	4000K	3150Lm	30W
V1-A0-00070-20A00-XX02765	3×9W=27W	6500K	3300Lm	30W
V1-A0-00070-20A00-XX03640	4×9W=36W	4000K	4000Lm	40W
V1-A0-00070-20A00-XX03665	4×9W=36W	6500K	4400Lm	40W
V1-A0-00070-20A00-XX05440	6×9W=54W	4000K	6300Lm	60W
V1-A0-00070-20A00-XX05465	6×9W=54W	6500K	6600Lm	60W

XX = 20 – светильник со степенью защиты IP20

XX = 40 – светильник со степенью защиты IP40

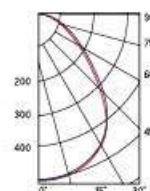

Рассеиватель (комплектуется отдельно)
Размер упаковки рассеивателя (2 шт.):
610×610×16mm

Артикул	Тип	Размер рассеивателя
V2-R0-PR00-00.2.0003.25	Призма стандарт	580×580mm
V2-R0-OP00-03.2.0003.15	Опал	580×580mm
V2-R0-PS00-00.2.0003.20	Пин спот	580×580mm
V2-R0-MP00-02.2.0003.20	Колотый лед	580×580mm
V2-R0-CI00-00.2.0003.20	Микропризма	580×580mm







Монтаж:

Встраивается в подвесные потолки типа Armstrong или монтируется на ровную поверхность

Корпус:

Цельнометаллический корпус из листовой стали с нанесением белой порошковой краски

Рассеиватель:

Комплектуется рассеивателем Призма Стандарт

Характеристики:

Светодиодные модули VARTON 2835 SMD 26×0.5W LED = 13W

Индекс цветопередачи $R_a > 80$

Температурный режим от +1°C до +40°C

AC176-264V

Частота сети 50Hz ± 10%

Срок службы светодиодов 50 000 часов

Гарантия 1 год

K_d светового потока ≤ 2%



Акция

595×595×50mm

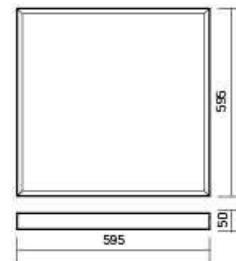

Размер упаковки светильника:
627×614×62mm
PF ≥ 0,97



○ белый

Артикул	Мощность	Цветовая температура	Световой поток	Драйвер
V1-A0-00070-01000-2002565	2×12,5W=25W	6500K	2600Lm	25W
V1-A0-00070-01000-2005065	4×12,5W=50W	6500K	5200Lm	50W

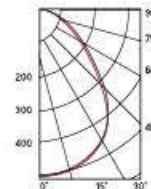





**Монтаж:**

Встраивается в подвесные потолки типа Armstrong, монтируется на ровную поверхность или к кабельным лоткам

Корпус:

Цельнометаллический корпус из листовой стали с нанесением белой порошковой краски

Характеристики:

Светодиодные модули VARTON 2835 SMD 18×0.5W LED = 9W

Индекс цветопередачи $R_a > 80$

Температурный режим от +1°C до +40°C

AC176-264V

Частота сети 50Hz $\pm 10\%$

Срок службы светодиодов 50 000 часов

Гарантия 3 года

$K_{\text{п}}$ светового потока $\leq 1\%$



A270

1195×180×50mm

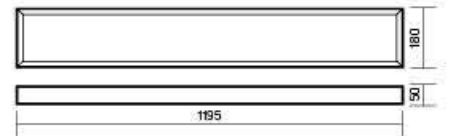

Размер упаковки светильника:
1232×199×62mm
PF ≥ 0,97



○ белый

Артикул	Мощность	Цветовая температура	Световой поток	Драйвер
V1-A0-00270-01000-XX03630	4×9W=36W	3000K	3900Lm	40W
V1-A0-00270-01000-XX03640	4×9W=36W	4000K	4100Lm	40W
V1-A0-00270-01000-XX03665	4×9W=36W	6500K	4300Lm	40W
V1-A0-00270-01000-XX05440	6×9W=54W	4000K	6200Lm	60W
V1-A0-00270-01000-XX05465	6×9W=54W	6500K	6400Lm	60W

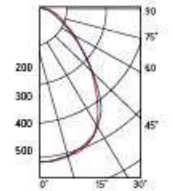

XX = 20 – светильник со степенью защиты IP20
XX = 40 – светильник со степенью защиты IP40

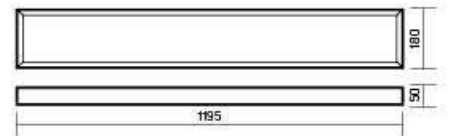

ГОСТ IEC 60598-2-22-2012 «Светильники. Часть 2-22. Частные требования. Светильники для аварийного освещения» СП 52.13330.2011 «Естественное и искусственное освещение» (актуализированная редакция СНиП 23.05-95)

Драйвер аварийного питания, аккумулятор на 3 часа автономной работы (в комплекте)

Артикул	Мощность	Цветовая температура	Световой поток	Драйвер
V1-A0-00270-01A00-XX03640	4×9W=36W	4000K	4100Lm	40W
V1-A0-00270-01A00-XX03665	4×9W=36W	6500K	4300Lm	40W
V1-A0-00270-01A00-XX05440	6×9W=54W	4000K	6200Lm	60W
V1-A0-00270-01A00-XX05465	6×9W=54W	6500K	6400Lm	60W

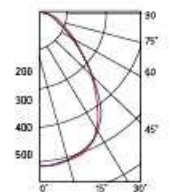

XX = 20 – светильник со степенью защиты IP20
XX = 40 – светильник со степенью защиты IP40

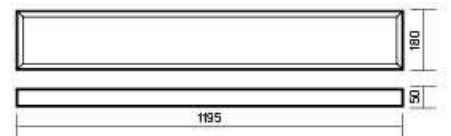

Артикул	Мощность	Цветовая температура	Световой поток	Драйвер
V1-A0-00270-01D00-XX03630	4×9W=36W	3000K	3900Lm	40W
V1-A0-00270-01D00-XX03640	4×9W=36W	4000K	4100Lm	40W

XX = 20 – светильник со степенью защиты IP20
XX = 40 – светильник со степенью защиты IP40



Рассеиватель (комплектуется отдельно)
Размер упаковки рассеивателя (2 шт.):
1205×190×18mm

Артикул	Тип	Размер рассеивателя
V2-A0-PR00-00.2.0017.25	Призма стандарт	1189×174mm
V2-A0-OP00-03.2.0017.15	Опал	1189×174mm
V2-A0-PS00-00.2.0017.20	Пин слот	1189×174mm
V2-A0-CI00-00.2.0017.20	Колотый лед	1189×174mm
V2-A0-MP00-02.2.0017.20	Микропризма	1189×174mm

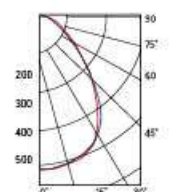

A270

1195×180×50mm

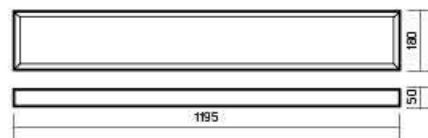

Применение:
Административные помещения,
в которых требуется более гибкое
управление освещением

Артикул	Мощность	Цветовая температура	Световой поток	Драйвер
V1-A0-00270-01D01-XX03640	4×9W=36W	4000K	4100Lm	40W
V1-A0-00270-01D01-XX03665	4×9W=36W	6500K	4300Lm	40W

XX = 20 – светильник со степенью защиты IP20
XX = 40 – светильник со степенью защиты IP40

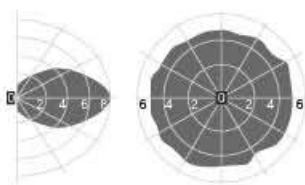
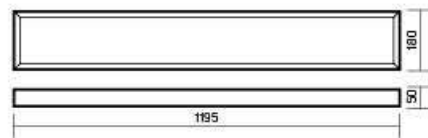
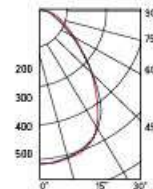

Активная зона действия датчика

Артикул	Мощность	Цветовая температура	Световой поток	Драйвер
V1-A0-00270-01S00-XX03640	4×9W=36W	4000K	4100Lm	40W
V1-A0-00270-01S00-XX03665	4×9W=36W	6500K	4300Lm	40W

XX = 20 – светильник со степенью защиты IP20
XX = 40 – светильник со степенью защиты IP40

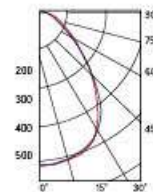

Рассеиватель (комплектуется отдельно)
Размер упаковки рассеивателя (2 шт.):
1205×190×18mm

Артикул	Тип	Размер рассеивателя
V2-A0-PR00-00.2.0017.25	Призма стандарт	1189×174mm
V2-A0-OP00-03.2.0017.15	Опал	1189×174mm
V2-A0-PS00-00.2.0017.20	Пин слот	1189×174mm
V2-A0-CI00-00.2.0017.20	Колотый лед	1189×174mm
V2-A0-MP00-02.2.0017.20	Микропризма	1189×174mm



14''

15''

15''

16''

16''

13''

14''

15''

16''

LIUMILA
NOKIAN TYRES
NOKIAN TYRES

Монтаж:

Встраивается в подвесные потолки типа Armstrong или монтируется на ровную поверхность

Корпус:

Цельнометаллический корпус из листовой стали с нанесением белой порошковой краски

Рассеиватель:

Комплектуется рассеивателем Призма Стандарт

Характеристики:

Светодиодные модули VARTON 2835 SMD 26×0.5W LED = 13W

Индекс цветопередачи $R_a > 80$

Температурный режим от +1°C до +40°C

AC176-264V

Частота сети 50Hz ± 10%

Срок службы светодиодов 50 000 часов

Гарантия 1 год

K_n светового потока ≤ 2%



Акция

1195×180×50mm

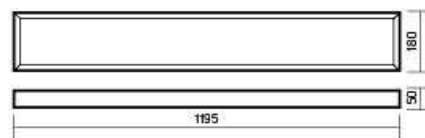

Артикул	Мощность	Цветовая температура	Световой поток	Драйвер
---------	----------	----------------------	----------------	---------

V1-A0-00270-01000-2002565	2×125W=25W	6500K	2600Lm	25W
---------------------------	------------	-------	--------	-----

Размер упаковки светильника:

1232×199×62mm

PF ≥ 0,97



○ белый

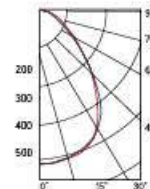

**Монтаж:**

Встраивается в подвесные потолки типа Armstrong, монтируется на ровную поверхность или к кабельным лоткам

Корпус:

Цельнометаллический корпус из листовой стали с нанесением белой порошковой краски

Характеристики:

Светодиодные модули VARTON 2835 SMD 18×0.5W LED = 9W

Индекс цветопередачи $R_a > 80$

Температурный режим от +1°C до +40°C

AC176-264V

Частота сети 50Hz ± 10%

Срок службы светодиодов 50 000 часов

Гарантия 3 года

K_d светового потока ≤ 1%



A170

595×180×50mm

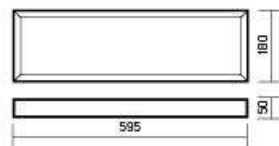

Размер упаковки светильника:
600×180×66mm
PF ≥ 0,95



○ белый

Артикул	Мощность	Цветовая температура	Световой поток	Драйвер
V1-A0-00170-01000-XX01830	2×9W=18W	3000K	1800Lm	20W
V1-A0-00170-01000-XX01840	2×9W=18W	4000K	1900Lm	20W
V1-A0-00170-01000-XX01865	2×9W=18W	6500K	2000Lm	20W

XX = 20 – светильник со степенью защиты IP20

XX = 40 – светильник со степенью защиты IP40

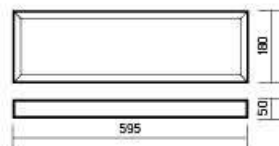
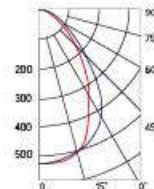

ГОСТ IEC 60598-2-22-2012 «Светильники. Часть 2-22 Частные требования. Светильники для аварийного освещения» СП 52.13330.2011 «Естественное и искусственное освещение» (актуализированная редакция СНиП 23.05-95)

Драйвер аварийного питания, аккумулятор на 3 часа автономной работы (в комплекте)

Артикул	Мощность	Цветовая температура	Световой поток	Драйвер
V1-A0-00170-01A00-XX01830	2×9W=18W	3000K	1800Lm	20W
V1-A0-00170-01A00-XX01840	2×9W=18W	4000K	1900Lm	20W
V1-A0-00170-01A00-XX01865	2×9W=18W	6500K	2000Lm	20W

XX = 20 – светильник со степенью защиты IP20

XX = 40 – светильник со степенью защиты IP40

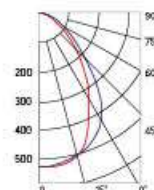

Рассеиватель (комплектуется отдельно)
Размер упаковки рассеивателя (2 шт.):
1205×190×18mm

Артикул	Тип	Размер рассеивателя
V2-A0-PR00-00.2.0008.25	Призма стандарт	590×174mm
V2-A0-OP00-03.2.0008.15	Опал	590×174mm
V2-A0-PS00-00.2.0008.20	Пин слот	590×174mm
V2-A0-CI00-00.2.0008.20	Колотый лед	590×174mm
V2-A0-MP00-02.2.0008.20	Микропризма	590×174mm



Монтаж:

Встраивается в подвесные потолки типа Armstrong, монтируется на ровную поверхность или к кабельным лоткам

Корпус:

Цельнометаллический корпус из листовой стали с нанесением белой порошковой краски

Характеристики:

Светодиодные модули VARTON 2835 SMD 18×0.5W LED = 9W

Индекс цветопередачи $R_a > 80$

Температурный режим от +1°C до +40°C

AC176-264V

Частота сети 50Hz ± 10%

Срок службы светодиодов 50 000 часов

Гарантия 3 года

K_{Γ} светового потока ≤ 1%



A220

1195×100×50mm

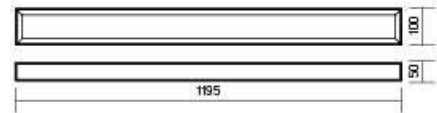

Размер упаковки светильника:

1200×100×66mm

PF ≥ 0,95



○ белый

Артикул	Мощность	Цветовая температура	Световой поток	Драйвер
V1-A0-00220-20000-XX01830	2×9W=18W	3000K	1700Lm	20W
V1-A0-00220-20000-XX01840	2×9W=18W	4000K	1800Lm	20W
V1-A0-00220-20000-XX01865	2×9W=18W	6500K	1900Lm	20W
V1-A0-00220-20000-XX03640	4×9W=36W	4000K	3900Lm	40W
V1-A0-00220-20000-XX03665	4×9W=36W	6500K	4000Lm	40W

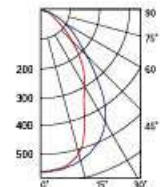

XX = 20 – светильник со степенью защиты IP20

XX = 40 – светильник со степенью защиты IP40

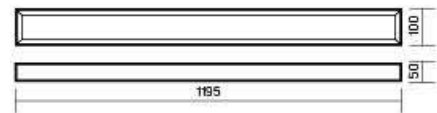

ГОСТ IEC 60598-2-22-2012 «Светильники.

Часть 2-22. Частные требования.

Светильники для аварийного освещения»

СП 52.13330.2011 «Естественное

и искусственное освещение»

(актуализированная редакция СНиП

23.05-95)

Драйвер аварийного питания, аккумулятор на 3 часа автономной работы (в комплекте)

Артикул	Мощность	Цветовая температура	Световой поток	Драйвер
V1-A0-00220-20A00-XX01830	2×9W=18W	3000K	1700Lm	20W
V1-A0-00220-20A00-XX01840	2×9W=18W	4000K	1800Lm	20W
V1-A0-00220-20A00-XX01865	2×9W=18W	6500K	1900Lm	20W
V1-A0-00220-20A00-XX03640	4×9W=36W	4000K	3900Lm	40W
V1-A0-00220-20A00-XX03665	4×9W=36W	6500K	4000Lm	40W

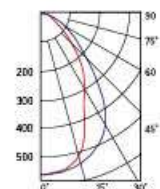

XX = 20 – светильник со степенью защиты IP20

XX = 40 – светильник со степенью защиты IP40



Рассеиватель (комплектуется отдельно)

Размер упаковки рассеивателя (2 шт.):

1205×190×18mm

Артикул	Тип	Размер рассеивателя
V2-A0-PR00-00.2.0016.25	Призма стандарт	1189×96mm
V2-A0-OP00-03.2.0016.15	Опал	1189×96mm
V2-A0-PS00-00.2.0016.20	Пин слот	1189×96mm
V2-A0-CI00-00.2.0016.20	Колотый лед	1189×96mm
V2-A0-MP00-02.2.0016.20	Микропризма	1189×96mm



Монтаж:

Встраивается в подвесные потолки типа Armstrong, монтируется на ровную поверхность или к кабельным лоткам

Корпус:

Цельнометаллический корпус из листовой стали с нанесением белой порошковой краски

Характеристики:

Светодиодные модули VARTON 2835 SMD 18×0.5W LED = 9W

Индекс цветопередачи $R_a > 80$

Температурный режим от +1°C до +40°C

AC176-264V

Частота сети 50Hz ± 10%

Срок службы светодиодов 50 000 часов

Гарантия 3 года

K_{η} светового потока ≤ 1%



A370

595×295×50mm

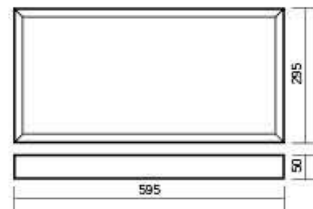

Размер упаковки светильника:

600×300×66mm

PF ≥ 0,95



○ белый

Артикул	Мощность	Цветовая температура	Световой поток	Драйвер
V1-A0-00370-01000-XX01830	2×9W=18W	3000K	1800Lm	20W
V1-A0-00370-01000-XX01840	2×9W=18W	4000K	1900Lm	20W
V1-A0-00370-01000-XX01865	2×9W=18W	6500K	2000Lm	20W
V1-A0-00370-01000-XX02740	3×9W=27W	4000K	3150Lm	30W
V1-A0-00370-01000-XX02765	3×9W=27W	6500K	3300Lm	30W

XX = 20 – светильник со степенью защиты IP20

XX = 40 – светильник со степенью защиты IP40

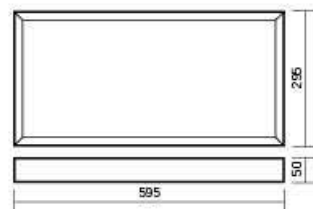
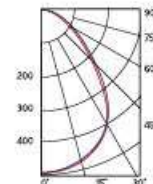

ГОСТ IEC 60598-2-22-2012 «Светильники. Часть 2-22 Частные требования.

Светильники для аварийного освещения» СП 52.13330.2011 «Естественное и искусственное освещение»

(актуализированная редакция СНиП 23.05-95)

Драйвер аварийного питания, аккумулятор на 3 часа автономной работы (в комплекте)

Артикул	Мощность	Цветовая температура	Световой поток	Драйвер
V1-A0-00370-01A00-XX01840	2×9W=18W	4000K	1900Lm	20W
V1-A0-00370-01A00-XX01865	2×9W=18W	6500K	2000Lm	20W
V1-A0-00370-01A00-XX02740	3×9W=27W	4000K	3150Lm	30W
V1-A0-00370-01A00-XX02765	3×9W=27W	6500K	3300Lm	30W

XX = 20 – светильник со степенью защиты IP20

XX = 40 – светильник со степенью защиты IP40

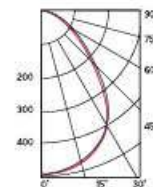

Рассеиватель (комплектуется отдельно)

Размер упаковки рассеивателя (2 шт.):

1205×305×18mm

Артикул	Тип	Размер рассеивателя
V2-A0-PR00-00.2.0010.25	Призма стандарт	590×290mm
V2-A0-OP00-03.2.0010.15	Опал	590×290mm
V2-A0-PS00-00.2.0010.20	Пин слот	590×290mm
V2-A0-CI00-00.2.0010.20	Колотый лед	590×290mm
V2-A0-MP00-02.2.0010.20	Микропризма	590×290mm



**Монтаж:**

Встраивается в подвесные потолки типа Armstrong, монтируется на ровную поверхность или к кабельным лоткам

Корпус:

Цельнометаллический корпус из листовой стали с нанесением белой порошковой краски

Характеристики:

Светодиодные модули VARTON 2835 SMD 18×0.5W LED = 9W

Индекс цветопередачи $R_a > 80$

Температурный режим от +1°C до +40°C

AC176-264V

Частота сети 50Hz ± 10%

Срок службы светодиодов 50 000 часов

Гарантия 3 года

$K_{\text{п}}$ светового потока ≤ 1%



A350

1195×295×50mm

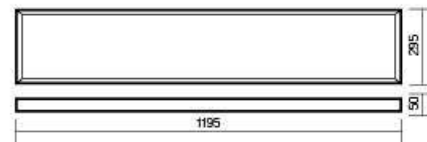

Размер упаковки светильника:

1232×305×62mm

PF ≥ 0,97



○ белый

Артикул	Мощность	Цветовая температура	Световой поток	Драйвер
V1-A0-00350-01000-XX03630	4×9W=36W	3000K	4000Lm	40W
V1-A0-00350-01000-XX03640	4×9W=36W	4000K	4200Lm	40W
V1-A0-00350-01000-XX03665	4×9W=36W	6500K	4400Lm	40W
V1-A0-00350-01000-XX05440	6×9W=54W	4000K	6300Lm	60W
V1-A0-00350-01000-XX05465	6×9W=54W	6500K	6600Lm	60W

XX = 20 – светильник со степенью защиты IP20

XX = 40 – светильник со степенью защиты IP40

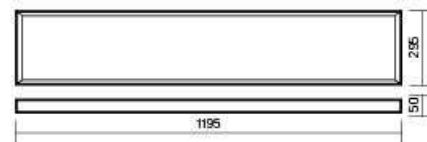
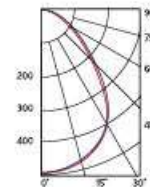

ГОСТ IEC 60598-2-22-2012 «Светильники. Часть 2-22 Частные требования.

Светильники для аварийного освещения» СП 52.13330.2011 «Естественное и искусственное освещение»

(актуализированная редакция СНиП 23.05-95)

Драйвер аварийного питания, аккумулятор на 3 часа автономной работы (в комплекте)

Артикул	Мощность	Цветовая температура	Световой поток	Драйвер
V1-A0-00350-01A00-XX03640	4×9W=36W	4000K	4200Lm	40W
V1-A0-00350-01A00-XX03665	4×9W=36W	6500K	4400Lm	40W
V1-A0-00350-01A00-XX05440	6×9W=54W	4000K	6300Lm	60W
V1-A0-00350-01A00-XX05465	6×9W=54W	6500K	6600Lm	60W

XX = 20 – светильник со степенью защиты IP20

XX = 40 – светильник со степенью защиты IP40

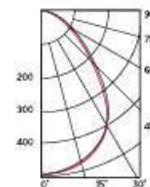

Рассеиватель (комплектуется отдельно)

Размер упаковки рассеивателя (2 шт.):

1205×305×18mm

Артикул	Тип	Размер рассеивателя
V2-A0-PR00-00.2.0019.25	Призма стандарт	1190×290mm
V2-A0-OP00-03.2.0019.15	Опал	1190×290mm
V2-A0-PS00-00.2.0019.20	Пин слот	1190×290mm
V2-A0-CI00-00.2.0019.20	Колотый лед	1190×290mm
V2-A0-MP00-02.2.0019.20	Микропризма	1190×290mm



**Монтаж:**

Встраивается в подшивные потолки из гипсокартона (8-15мм)

Необходимое монтажное отверстие для установки
светильника 575×575мм

Крепление входит в комплект

Корпус:

Цельнометаллический корпус из листовой стали
с нанесением белой порошковой краски

Характеристики:

Светодиодные модули VARTON 2835 SMD 18×0.5W LED = 9W

Индекс цветопередачи $R_a > 80$

Температурный режим от +1°C до +40°C

AC176-264V

Частота сети 50Hz ± 10%

Срок службы светодиодов 50 000 часов

Гарантия 3 года

K_n светового потока ≤ 1%



G070

570×570×65mm

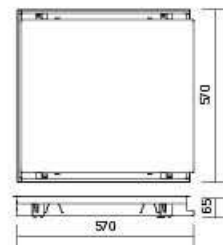

Размер упаковки светильника:
627×614×62mm
PF ≥ 0,97



○ белый

Артикул	Мощность	Цветовая температура	Световой поток	Драйвер
V1-A0-00009-80000-2002730	3×9W=27W	3000K	3000Lm	30W
V1-A0-00009-80000-2002740	3×9W=27W	4000K	3150Lm	30W
V1-A0-00009-80000-2002765	3×9W=27W	6500K	3300Lm	30W
V1-A0-00009-80000-2003630	4×9W=36W	3000K	4000Lm	40W
V1-A0-00009-80000-2003640	4×9W=36W	4000K	4200Lm	40W
V1-A0-00009-80000-2003665	4×9W=36W	6500K	4400Lm	40W

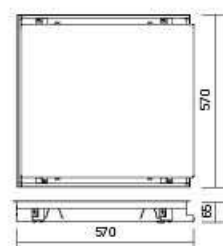
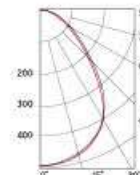

ГОСТ IEC 60598-2-22-2012 «Светильники. Часть 2-22 Частные требования. Светильники для аварийного освещения» СП 52.13330.2011 «Естественное и искусственное освещение» (актуализированная редакция СНиП 23.05-95)

Драйвер аварийного питания, аккумулятор на 3 часа автономной работы (в комплекте)

Артикул	Мощность	Цветовая температура	Световой поток	Драйвер
V1-A0-00009-80A00-2002740	3×9W=27W	4000K	3150Lm	30W
V1-A0-00009-80A00-2002765	3×9W=27W	6500K	3300Lm	30W
V1-A0-00009-80A00-2003640	4×9W=36W	4000K	4200Lm	40W
V1-A0-00009-80A00-2003665	4×9W=36W	6500K	4400Lm	40W

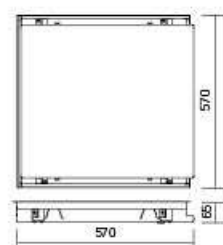
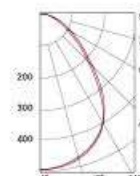

Артикул	Мощность	Цветовая температура	Световой поток	Драйвер
V1-A0-00009-80D00-2003640	4×9W=36W	4000K	4200Lm	40W
V1-A0-00009-80D00-2003665	4×9W=36W	6500K	4400Lm	40W

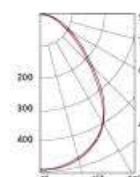

Рассеиватель (комплектуется отдельно)
Размер упаковки рассеивателя (2 шт.):
610×610×16mm

Артикул	Тип	Размер рассеивателя
V2-A0-PR00-00.2.0001.25	Призма стандарт	558×558mm
V2-A0-OP00-03.2.0001.15	Опал	558×558mm
V2-A0-PS00-00.2.0001.20	Пин слот	558×558mm
V2-A0-CI00-00.2.0001.20	Колотый лед	558×558mm
V2-A0-MP00-02.2.0001.20	Микропризма	558×558mm





MODEN MODEN



Informational display board with text and graphics.

Informational display board with text and graphics.

ESPRIT



WIEB

MEXX

O'STIN

WIEB



Торгово-развлекательный центр «Гулливер» (Санкт-Петербург, Россия)

**Монтаж:**

Встраивается в подшивные потолки из гипсокартона (8-15mm)

Необходимое монтажное отверстие для установки
светильника 1175×180mm

Крепление входит в комплект

Корпус:

Цельнометаллический корпус из листовой стали
с нанесением белой порошковой краски

Характеристики:

Светодиодные модули VARTON 2835 SMD 18×0.5W LED = 9W

Индекс цветопередачи $R_a > 80$

Температурный режим от +1°C до +40°C

AC176-264V

Частота сети 50Hz ± 10%

Срок службы светодиодов 50 000 часов

Гарантия 3 года

K_n светового потока ≤ 1%



G270

1170×175×65mm

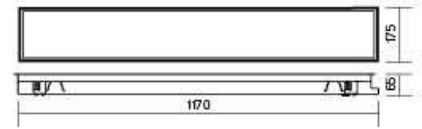

Размер упаковки светильника:
1232×199×69mm
PF ≥ 0,97



○ белый

Артикул	Мощность	Цветовая температура	Световой поток	Драйвер
V1-A0-00032-80000-2003640	4×9W=36W	4000K	3900Lm	40W
V1-A0-00032-80000-2003665	4×9W=36W	6500K	4200Lm	40W

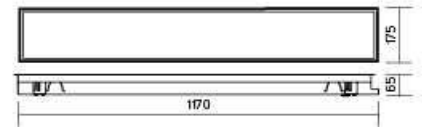
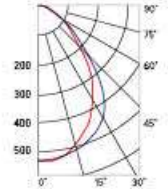

ГОСТ IEC 60598-2-22-2012 «Светильники. Часть 2-22 Частные требования. Светильники для аварийного освещения» СП 52.13330.2011 «Естественное и искусственное освещение» (актуализированная редакция СНиП 23.05-95)

Драйвер аварийного питания, аккумулятор на 3 часа автономной работы (в комплекте)

Артикул	Мощность	Цветовая температура	Световой поток	Драйвер
V1-A0-00032-80A00-2003640	4×9W=36W	4000K	3900Lm	40W
V1-A0-00032-80A00-2003665	4×9W=36W	6500K	4200Lm	40W

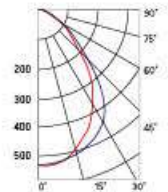

Рассеиватель (комплектуется отдельно)
Размер упаковки рассеивателя (2 шт.):
1205×190×18mm

Артикул	Тип	Размер рассеивателя
V2-A0-PR00-00.2.0021.25	Призма стандарт	1160×165mm
V2-A0-OP00-03.2.0021.15	Опал	1160×165mm
V2-A0-PS00-00.2.0021.20	Пин слот	1160×165mm
V2-A0-CI00-00.2.0021.20	Колотый лед	1160×165mm
V2-A0-MP00-02.2.0021.20	Микропризма	1160×165mm





Торговый центр «Курс» (Москва, Россия)

adidas



**Монтаж:**

Встраивается в подвесные потолки типа Armstrong

Корпус:

Цельнометаллический корпус из листовой стали с нанесением белой порошковой краски

Глянцевые алюминиевые вставки для эффективного отражения и рассеивания света

Применение:

Светильник отраженного света применяется для освещения офисов, банков, гостиниц, торгово-выставочных площадок и других общественных помещений

Характеристики:

Светодиодные модули VARTON 2835 SMD 18×0.5W LED = 9W

Индекс цветопередачи $R_a > 80$

Температурный режим от +1°C до +40°C

AC176-264V

Частота сети 50Hz ± 10%

Срок службы светодиодов 50 000 часов

Гарантия 3 года

K_{η} светового потока ≤ 1%



A070/OT

595×595×100mm

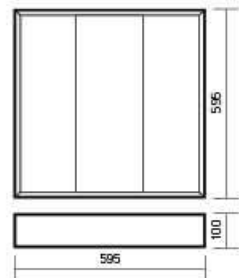

Размер упаковки светильника:
635×614×102mm
PF ≥ 0,97



● белый

Артикул	Мощность	Цветовая температура	Световой поток	Драйвер
V1-A0-00025-10000-2003640	4×9W=36W	4000K	2200Lm	40W
V1-A0-00025-10000-2003665	4×9W=36W	6500K	2400Lm	40W

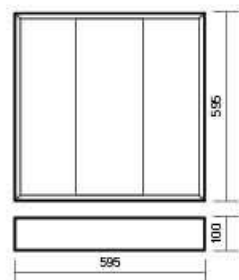
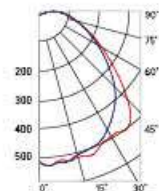

ГОСТ IEC 60598-2-22-2012 «Светильники. Часть 2-22. Частные требования. Светильники для аварийного освещения» СП 52.13330.2011 «Естественное и искусственное освещение» (актуализированная редакция СНиП 23.05-95)

Драйвер аварийного питания, аккумулятор на 3 часа автономной работы (в комплекте)

Артикул	Мощность	Цветовая температура	Световой поток	Драйвер
V1-A0-00025-10A00-2003640	4×9W=36W	4000K	2200Lm	40W
V1-A0-00025-10A00-2003665	4×9W=36W	6500K	2400Lm	40W

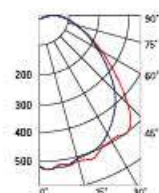

Монтаж:

Встраивается в подвесные потолки типа Armstrong или монтируется на ровную поверхность

Корпус:

Цельнометаллический корпус из листовой стали с нанесением белой порошковой краски

Характеристики:

Светодиодные модули VARTON 2835 SMD 18×0.5W LED = 9W

Индекс цветопередачи $R_a > 80$

Температурный режим от +1°C до +40°C

AC176-264V

Частота сети 50Hz ± 10%

Срок службы светодиодов 50 000 часов

Гарантия 3 года

K_{η} светового потока ≤ 1%



A300

1195×595×50mm

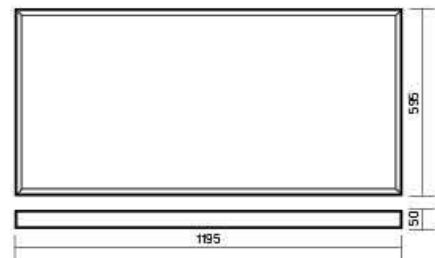

Размер упаковки светильника:
1232×615×60mm
PF ≥ 0,97



○ белый

Артикул Мощность Цветовая температура Световой поток Драйвер

V1-A0-00300-01000-XX07230	8×9W=72W	3000K	8000Lm	80W
V1-A0-00300-01000-XX07240	8×9W=72W	4000K	8400Lm	80W
V1-A0-00300-01000-XX07265	8×9W=72W	6500K	8800Lm	80W

XX = 20 – светильник со степенью защиты IP20

XX = 40 – светильник со степенью защиты IP40

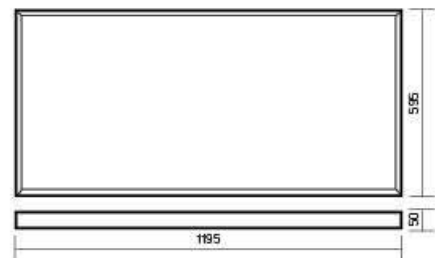
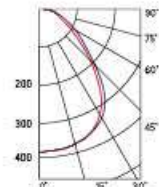

ГОСТ IEC 60598-2-22-2012 «Светильники. Часть 2-22. Частные требования. Светильники для аварийного освещения» СП 52.13330.2011 «Естественное и искусственное освещение» (актуализированная редакция СНиП 23.05-95)

Драйвер аварийного питания, аккумулятор на 3 часа автономной работы (в комплекте)

Артикул Мощность Цветовая температура Световой поток Драйвер

V1-A0-00300-01A00-XX07240	8×9W=72W	4000K	8400Lm	80W
V1-A0-00300-01A00-XX07265	8×9W=72W	6500K	8800Lm	80W

XX = 20 – светильник со степенью защиты IP20

XX = 40 – светильник со степенью защиты IP40

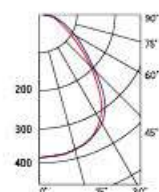

Рассеиватель (комплектуется отдельно)
Размер упаковки рассеивателя (2 шт.):
1220×610×16mm

Артикул	Тип	Размер рассеивателя
V2-A0-PR00-00.2.0018.25	Призма стандарт	1189×588mm
V2-A0-OP00-03.2.0018.15	Опал	1189×588mm
V2-A0-PS00-00.2.0018.20	Пин слот	1189×588mm
V2-A0-CI00-00.2.0018.20	Колотый лед	1189×588mm
V2-A0-MP00-02.2.0018.20	Микропризма	1189×588mm



Спортивный комплекс «Олимпийская деревня» (Москва, Россия)





СМСПОРТ



**Монтаж:**

Светильник встраивается в подвесные потолочные системы

Предусмотрена возможность накладного исполнения (крепления в комплекте)

Корпус:

Корпус светильника изготовлен из анодированного алюминия

Рассеиватель опал

Источник питания комплектуется в отдельной коробке

Характеристики:

Индекс цветопередачи $R_a > 80$

Температурный режим от $+1^{\circ}\text{C}$ до $+40^{\circ}\text{C}$

Частота сети $50\text{Hz} \pm 10\%$

Срок службы светодиодов 50 000 часов

Гарантия 3 года

K_d светового потока $\leq 5\%$



Светодиодная панель Вартон

595×595×7mm

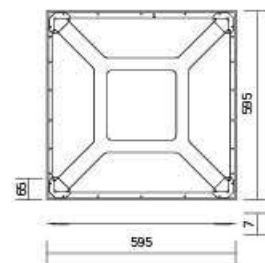

Размер упаковки светильника:

600×600×18mm

Размер упаковки источника питания:

160×50×50mm

PF ≥ 0,95



● металл

Артикул	Мощность	Цветовая температура	Световой поток
LD936511243	40W	4000K	3200Lm
LD936511343	40W	6500K	3200Lm

Выносной драйвер (комплектуется отдельно):

LD102-000-0-043

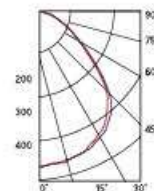

Монтаж:

Встраивается в реечные потолки с рейками итальянского и немецкого дизайна закрытого типа

Корпус:

Цельнометаллический корпус из листовой стали с нанесением белой порошковой краски

Для обеспечения степени защиты IP54 по периметру корпуса закреплен силиконовый уплотнитель

Применение светильника со степенью защиты IP54:

Медицинские учреждения, рестораны, помещения пищевой промышленности, столовые, лаборатории, сан. узлы, помещения с повышенной влажностью

Рассеиватель:

Комплектуется опаловым поликарбонатным рассеивателем

Характеристики:

Светодиодные модули VARTON 2835 SMD 18×0.5W LED = 9W

Индекс цветопередачи $R_a > 80$

Температурный режим от -20°C до $+40^{\circ}\text{C}$

AC176-264V

Частота сети 50Hz $\pm 10\%$

Срок службы светодиодов 50 000 часов

Гарантия 3 года

K_{η} светового потока $\leq 1\%$



AL270

1325×308×70mm, для реечных потолков



Размер упаковки светильника:
1355×327×80mm
PF ≥ 0,97



○ белый

Артикул	Мощность	Цветовая температура	Световой поток	Драйвер
V1-C1-00083-10000-5403630	4×9W=36W	3000K	2600Lm	40W
V1-C1-00083-10000-5403640	4×9W=36W	4000K	2750Lm	40W
V1-C1-00083-10000-5403665	4×9W=36W	6500K	2900Lm	40W

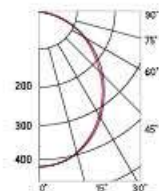

ГОСТ IEC 60598-2-22-2012 «Светильники. Часть 2-22 Частные требования. Светильники для аварийного освещения» СП 52. 13330. 2011 «Естественное и искусственное освещение» (актуализированная редакция СНиП 23.05-95)

Драйвер аварийного питания, аккумулятор на 3 часа автономной работы (в комплекте)

Артикул	Мощность	Цветовая температура	Световой поток	Драйвер
V1-C1-00083-10A00-5403630	4×9W=36W	3000K	2600Lm	40W
V1-C1-00083-10A00-5403640	4×9W=36W	4000K	2750Lm	40W
V1-C1-00083-10A00-5403665	4×9W=36W	6500K	2900Lm	40W

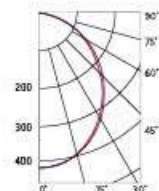

**Монтаж:**

Встраивается в реечные потолки с рейками итальянского и немецкого дизайна закрытого типа

Корпус:

Цельнометаллический корпус из листовой стали с нанесением белой порошковой краски

Для обеспечения степени защиты IP54 по периметру корпуса закреплен силиконовый уплотнитель

Применение светильника со степенью защиты IP54:

Медицинские учреждения, рестораны, помещения пищевой промышленности, столовые, лаборатории, сан. узлы, помещения с повышенной влажностью

Рассеиватель:

Комплектуется опаловым поликарбонатным рассеивателем

Характеристики:

Светодиодные модули VARTON 2835 SMD 18×0.5W LED = 9W

Индекс цветопередачи $R_a > 80$

Температурный режим от -20°C до $+40^{\circ}\text{C}$

AC176-264V

Частота сети 50Hz $\pm 10\%$

Срок службы светодиодов 50 000 часов

Гарантия 3 года

K_d светового потока $\leq 1\%$



AL170

705×308×70mm, для реечных потолков

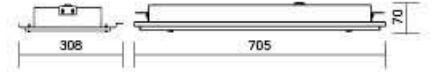

Размер упаковки светильника:

742×333×81mm

PF ≥ 0,97



○ белый

Артикул	Мощность	Цветовая температура	Световой поток	Драйвер
V1-A1-01010-10000-5403640	2×9W=18W	4000K	1400Lm	20W
V1-A1-01010-10000-5403665	2×9W=18W	6500K	1500Lm	20W

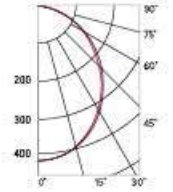

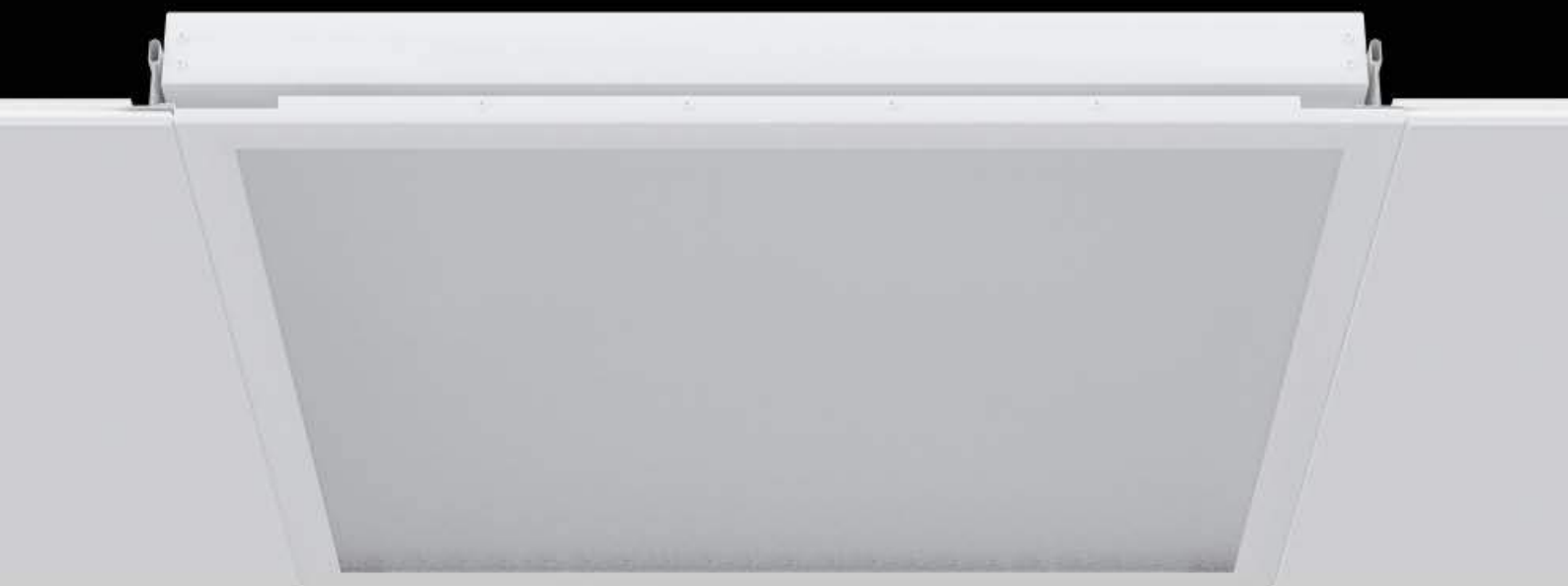
**Монтаж:**

Встраивается в потолки Escophon (тип потолка Gedina D)

Корпус:

Цельнометаллический корпус из листовой стали с нанесением белой порошковой краски

Характеристики:

Светодиодные модули VARTON 2835 SMD 18×0.5W LED = 9W

Индекс цветопередачи $R_a > 80$

Температурный режим от +1°C до +40°C

AC176-264V

Частота сети 50Hz $\pm 10\%$

Срок службы светодиодов 50 000 часов

Гарантия 3 года

K_n светового потока $\leq 1\%$



Серия Escophon

595×588×50mm (тип потолка Gedina D)

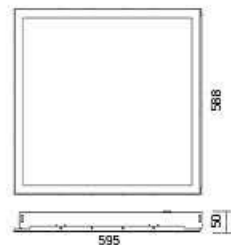

Размер упаковки светильника:

627×614×62mm

PF ≥ 0,97

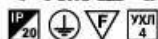

○ белый

Артикул	Мощность	Цветовая температура	Световой поток	Драйвер
V1-A2-00065-10000-2003630	4×9W=36W	3000K	4000Lm	40W
V1-A2-00065-10000-2003640	4×9W=36W	4000K	4200Lm	40W
V1-A2-00065-10000-2003665	4×9W=36W	6500K	4400Lm	40W

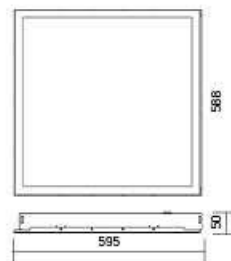
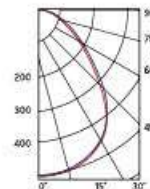

ГОСТ IEC 60598-2-22-2012 «Светильники.

Часть 2-22 Частные требования.

Светильники для аварийного освещения»

СП 52.13330.2011 «Естественное

и искусственное освещение»

(актуализированная редакция СНиП

23.05-95)

Драйвер аварийного питания, аккумулятор на 3 часа автономной работы (в комплекте)

Артикул	Мощность	Цветовая температура	Световой поток	Драйвер
V1-A2-00065-10A00-2003640	4×9W=36W	4000K	4200Lm	40W
V1-A2-00065-10A00-2003665	4×9W=36W	6500K	4400Lm	40W

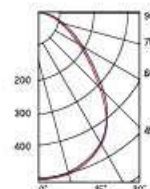

Рассеиватель (комплектуется отдельно)

Размер упаковки рассеивателя (2 шт.):

610×610×16mm

Артикул	Тип	Размер рассеивателя
V2-A1-PR00-00.2.0029.25	Призма стандарт	583×595mm
V2-A1-OP00-03.2.0029.15	Опал	583×595mm
V2-A1-PS00-00.2.0029.20	Пин спот	583×595mm
V2-A1-CI00-00.2.0029.20	Колотый лед	583×595mm
V2-A1-MP00-02.2.0029.20	Микропризма	583×595mm





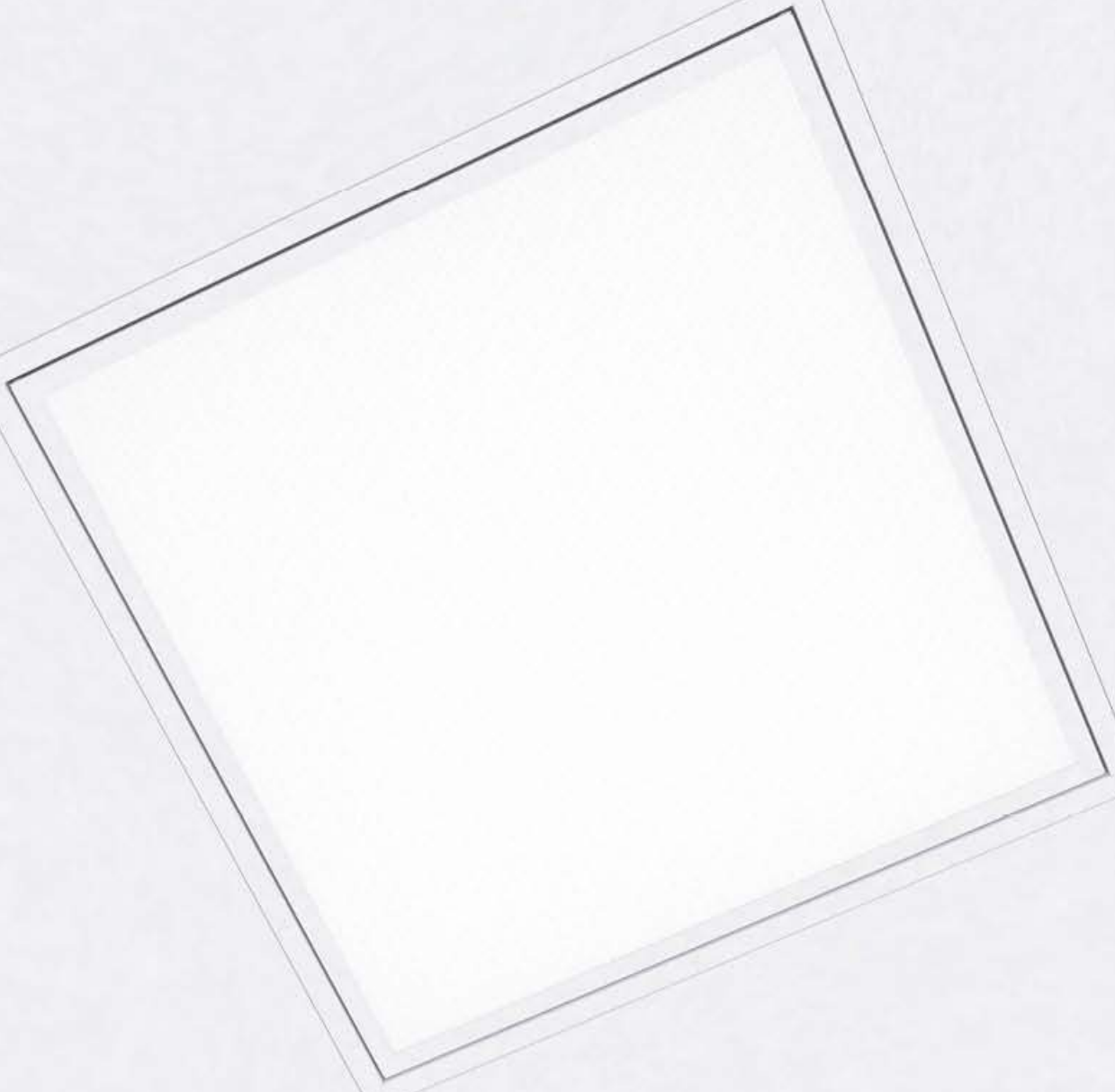

**Монтаж:**

Встраивается в подвесные потолки Cesal

Корпус:

Цельнометаллический корпус из листовой стали с нанесением белой порошковой краски

Характеристики:

Светодиодные модули VARTON 2835 SMD 18×0.5W LED = 9W

Индекс цветопередачи $R_a > 80$

Температурный режим от -20°C до $+40^{\circ}\text{C}$

AC176-264V

Частота сети 50Hz $\pm 10\%$

Срок службы светодиодов 50 000 часов

Гарантия 3 года

K_{η} светового потока $\leq 1\%$



Серия Cesal

600×600×62mm
IP54

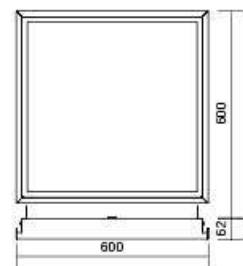

Для обеспечения степени защиты IP54 по периметру корпуса закреплен силиконовый уплотнитель

Применение светильника со степенью защиты IP54:

Медицинские учреждения, рестораны, помещения пищевой промышленности, столовые, лаборатории, сан. узлы, помещения с повышенной влажностью

Рассеиватель:

Исполнение со степенью защиты IP54 комплектуется опаловым

поликарбонатным рассеивателем

Размер упаковки светильника:

627×614×62mm

PF ≥ 0,98

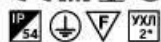

○ белый



Артикул	Мощность	Цветовая температура	Световой поток	Драйвер
V1-A3-00027-10000-5403630	4×9W=36W	3000K	3000Lm	40W
V1-A3-00027-10000-5403640	4×9W=36W	4000K	3150Lm	40W
V1-A3-00027-10000-5403665	4×9W=36W	6500K	3300Lm	40W

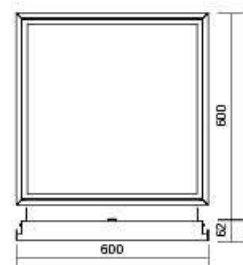
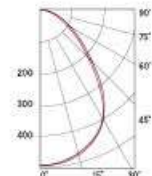

ГОСТ IEC 60598-2-22-2012 «Светильники. Часть 2-22 Частные требования.

Светильники для аварийного освещения» СП 52. 13330. 2011 «Естественное и искусственное освещение»

(актуализированная редакция СНиП 23.05-95)

Драйвер аварийного питания, аккумулятор на 3 часа автономной работы (в комплекте)

Артикул	Мощность	Цветовая температура	Световой поток	Драйвер
V1-A3-00027-10A00-5403640	4×9W=36W	4000K	3150Lm	40W
V1-A3-00027-10A00-5403665	4×9W=36W	6500K	3300Lm	40W

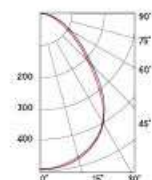

Серия Cesal

600×600×58mm
IP40

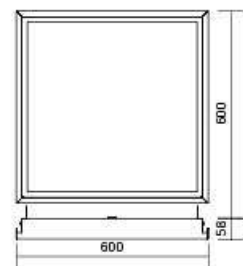

Размер упаковки светильника:

627×614×62mm

PF ≥ 0,97

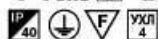

○ белый

Артикул	Мощность	Цветовая температура	Световой поток	Драйвер
V1-A3-00027-10000-4003630	4×9W=36W	3000K	4000Lm	40W
V1-A3-00027-10000-4003640	4×9W=36W	4000K	4200Lm	40W
V1-A3-00027-10000-4003665	4×9W=36W	6500K	4400Lm	40W

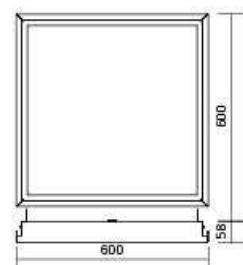
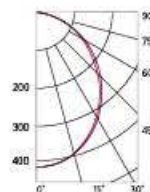

ГОСТ IEC 60598-2-22-2012 «Светильники. Часть 2-22 Частные требования»

Светильники для аварийного освещения» СП 52.13330.2011 «Естественное и искусственное освещение»

(актуализированная редакция СНиП 23.05-95)

Драйвер аварийного питания, аккумулятор на 3 часа автономной работы (в комплекте)

Артикул	Мощность	Цветовая температура	Световой поток	Драйвер
V1-A3-00027-10A00-4003640	4×9W=36W	4000K	4200Lm	40W
V1-A3-00027-10A00-4003665	4×9W=36W	6500K	4400Lm	40W

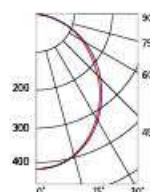

Рассеиватель (комплектуется отдельно)

Размер упаковки рассеивателя (2 шт.): 610×610×16mm

Артикул	Тип	Размер рассеивателя
V2-A1-PRO0-00.2.0032.25	Призма стандарт	540×550mm
V2-A1-OP00-03.2.0032.15	Опал	540×550mm
V2-A1-PS00-00.2.0032.20	Пин спот	540×550mm
V2-A1-CI00-00.2.0032.20	Колотый лед	540×550mm
V2-A1-MP00-02.2.0032.20	Микропризма	540×550mm



Виды подвесных потолочных систем TM Armstrong

Подвесные потолочные системы классифицируются по 2-м основным критериям: тип подвесной системы и тип кромки (потолочной плитки). В таблице приведена информация по сочетаемости типов кромок с подвесными системами Armstrong.

Тип кромки	Тип подвесной системы				
	Silhouette	Prelude 15	Prelude 24XL2	Prelude 24TLX	Gema Grid
Board			■	■	
Vector			■	■	
Microlook		■			
Microlook BE	■	■			
Tegular			■	■	
Clip-In					■

В данном каталоге представлены исполнения светильников VARTON для всех перечисленных сочетаний.

ТИП КРОМКИ BOARD (A070/A220/A270/A350 и т.д.)



Тип кромки – Board
Тип рейки – Prelude 24

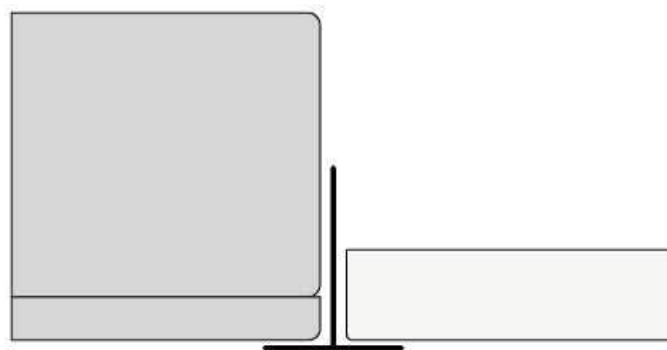

СЕРИЯ VECTOR



595×595×57mm
Тип кромки – Vector
Тип рейки – Prelude 24

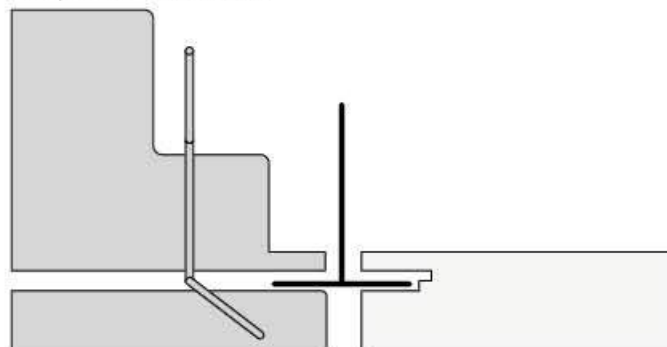

СЕРИЯ MICROLOOK/ MICROLOOK BE



593×593×60mm
Тип кромки – MicroLook/MicroLook BE
Тип рейки – Prelude 15/Silhouette

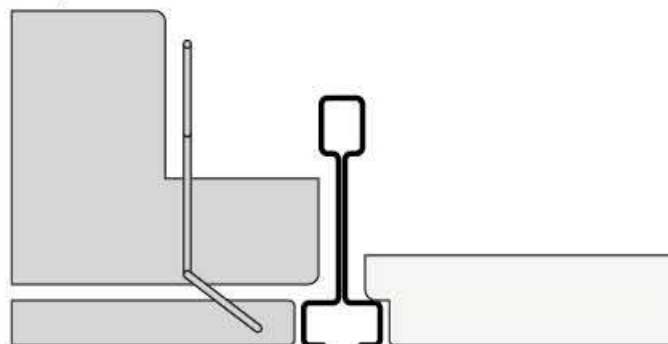

СЕРИЯ TEGULAR



595×595×59mm
Тип кромки – Tegular
Тип рейки – Prelude 24

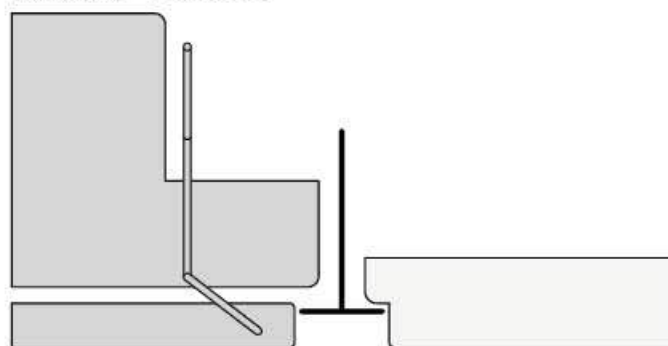

СЕРИЯ CLIP-IN



600×600×62mm
Тип кромки – Clip-In
Тип рейки – Gema Grid

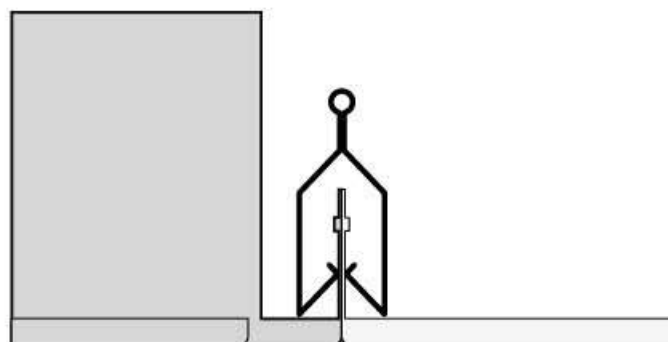

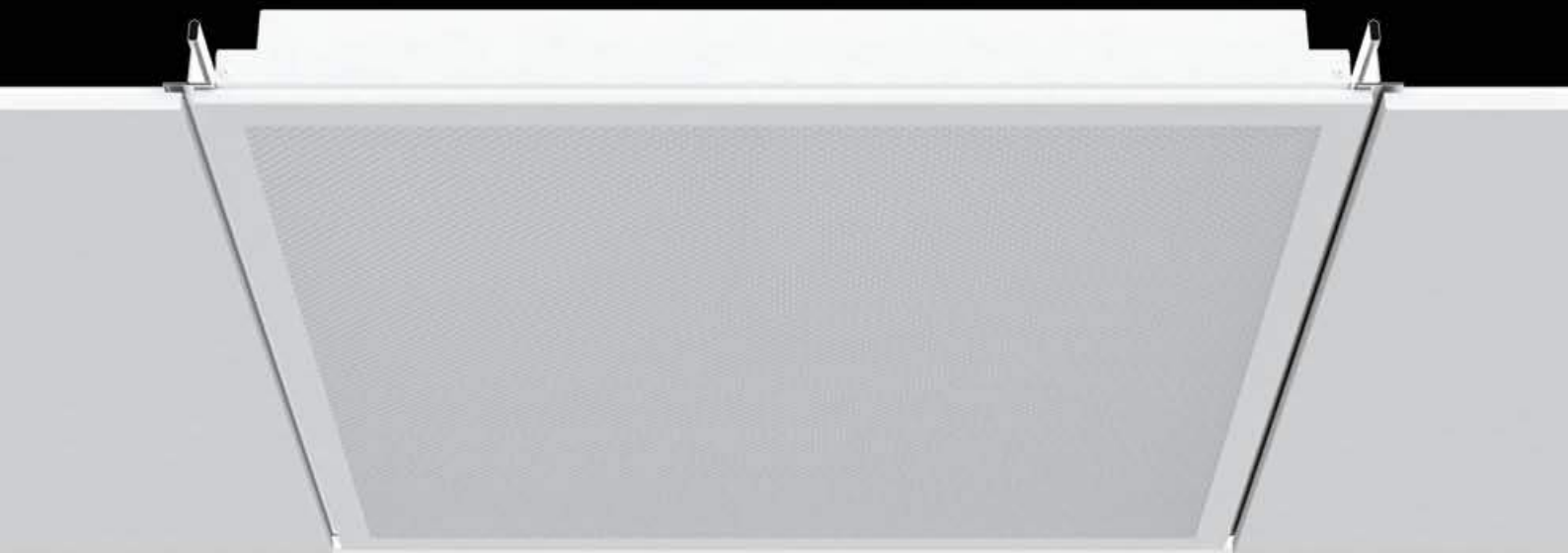
**Монтаж:**

Встраивается в подвесные потолки Armstrong
Светильник выполнен в едином стиле с кромкой Vector

Корпус:

Цельнометаллический корпус из листовой стали
с нанесением белой порошковой краски

Характеристики:

Светодиодные модули VARTON 2835 SMD 18×0.5W LED = 9W

Индекс цветопередачи $R_a > 80$

Температурный режим от +1°C до +40°C

AC176-264V

Частота сети 50Hz ± 10%

Срок службы светодиодов 50 000 часов

Гарантия 3 года

K_{η} светового потока ≤ 1%



Серия Armstrong

595×595×57mm (тип кромки Vector)

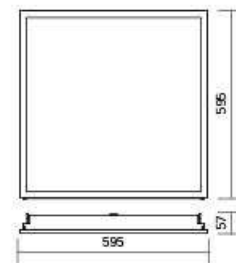

Размер упаковки светильника:

627×614×62mm

PF ≥ 0,97



○ белый

Артикул	Мощность	Цветовая температура	Световой поток	Драйвер
V1-A1-00023-10000-2003630	4×9W=36W	3000K	4000Lm	40W
V1-A1-00023-10000-2003640	4×9W=36W	4000K	4200Lm	40W
V1-A1-00023-10000-2003665	4×9W=36W	6500K	4400Lm	40W

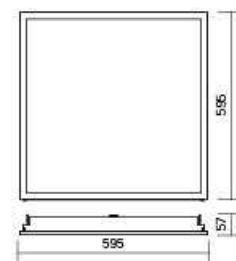
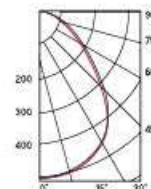

ГОСТ IEC 60598-2-22-2012 «Светильники.

Часть 2-22. Частные требования.

Светильники для аварийного освещения»

СП 52.13330.2011 «Естественное

и искусственное освещение»

(актуализированная редакция СНиП

23.05-95)

Драйвер аварийного питания, аккумулятор на 3 часа автономной работы (в комплекте)

Артикул	Мощность	Цветовая температура	Световой поток	Драйвер
V1-A1-00023-10A00-2003640	4×9W=36W	4000K	4200Lm	40W
V1-A1-00023-10A00-2003665	4×9W=36W	6500K	4400Lm	40W

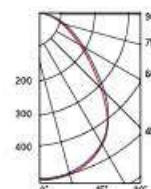

Рассеиватель (комплектуется отдельно)

Размер упаковки рассеивателя (2 шт.):

610×610×16mm

Артикул	Тип	Размер рассеивателя
V2-A1-PR00-00.2.0006.25	Призма стандарт	585×565mm
V2-A1-OP00-03.2.0006.15	Опал	585×565mm
V2-A1-PS00-00.2.0006.20	Пин спот	585×565mm
V2-A1-CI00-00.2.0006.20	Колотый лед	585×565mm
V2-A1-MP00-02.2.0006.20	Микропризма	585×565mm





Дворец спорта «Мегаспорт» (Москва, Россия)

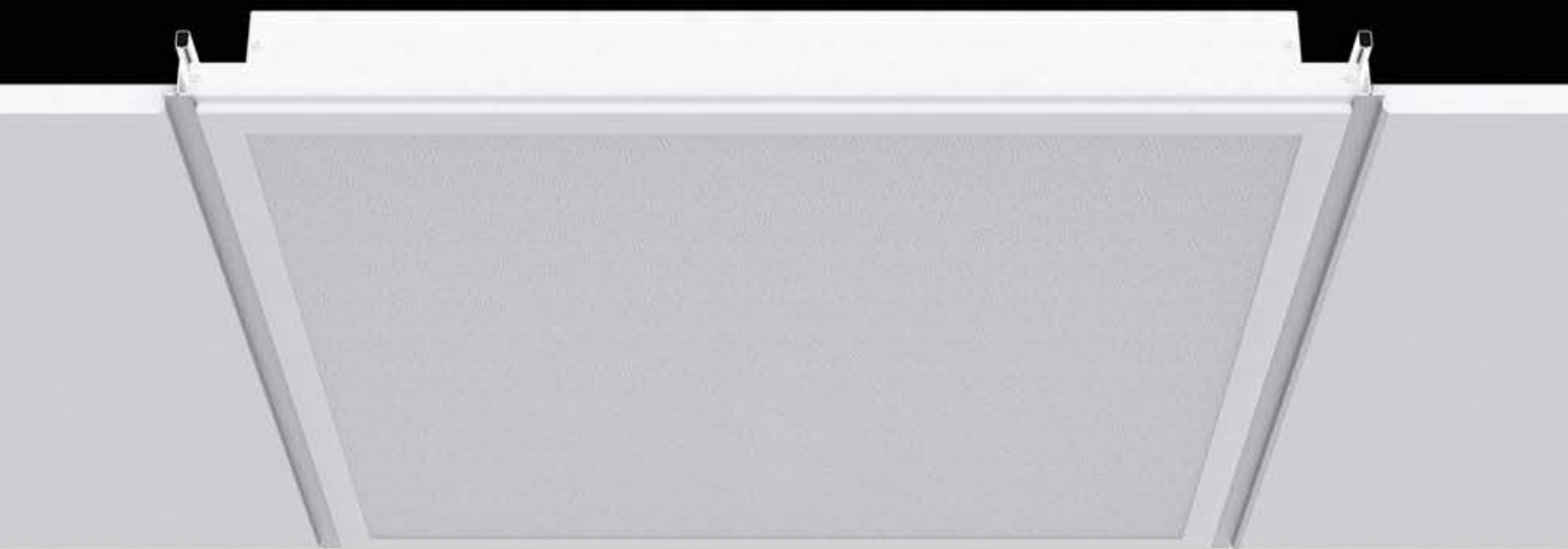

**Монтаж:**

Встраивается в подвесные потолки Armstrong
Светильник выполнен в едином стиле с кромкой MicroLook/
MicroLook BE

Корпус:

Цельнометаллический корпус из листовой стали
с нанесением белой порошковой краски

Характеристики:

Светодиодные модули VARTON 2835 SMD 18×0.5W LED = 9W
Индекс цветопередачи $R_a > 80$
Температурный режим от +1°C до +40°C
AC176-264V
Частота сети 50Hz ± 10%
Срок службы светодиодов 50 000 часов
Гарантия 3 года
 K_d светового потока ≤ 1%



Серия Armstrong

593×593×60mm (тип кромки MicroLook/MicroLook BE)

Исполнение для рейки Silhouette

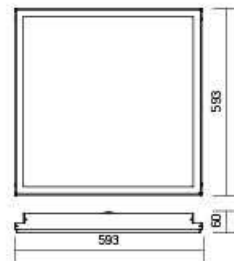

Размер упаковки светильника:

627×614×62mm

PF ≥ 0,97



○ белый

Артикул	Мощность	Цветовая температура	Световой поток	Драйвер
V1-A1-00014-10000-2003630	4×9W=36W	3000K	4000Lm	40W
V1-A1-00014-10000-2003640	4×9W=36W	4000K	4200Lm	40W
V1-A1-00014-10000-2003665	4×9W=36W	6500K	4400Lm	40W

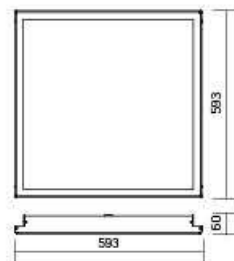
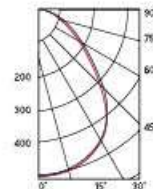

ГОСТ IEC 60598-2-22-2012 «Светильники.

Часть 2-22 Частные требования.

Светильники для аварийного освещения»

СП 52.13330.2011 «Естественное

и искусственное освещение»

(актуализированная редакция СНиП

23.05-95)

Драйвер аварийного питания, аккумулятор на 3 часа автономной работы (в комплекте)

Артикул	Мощность	Цветовая температура	Световой поток	Драйвер
V1-A1-00014-10A00-2003640	4×9W=36W	4000K	4200Lm	40W
V1-A1-00014-10A00-2003665	4×9W=36W	6500K	4400Lm	40W

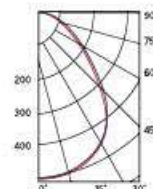

Рассеиватель (комплектуется отдельно)

Размер упаковки рассеивателя (2 шт.):

610×610×16mm

Артикул	Тип	Размер рассеивателя
V2-A1-PR00-00.2.0030.25	Призма стандарт	562×560mm
V2-A1-OP00-03.2.0030.15	Опал	562×560mm
V2-A1-PS00-00.2.0030.20	Пин спот	562×560mm
V2-A1-CI00-00.2.0030.20	Колотый лед	562×560mm
V2-A1-MP00-02.2.0030.20	Микропризма	562×560mm



Серия Armstrong

593×593×60mm (тип кромки MicroLook/MicroLook BE)

Исполнение для рейки Prelude 15

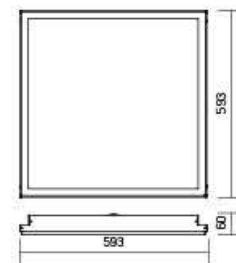

Размер упаковки светильника:

627×614×62mm

PF ≥ 0,97



○ белый

Артикул	Мощность	Цветовая температура	Световой поток	Драйвер
V1-A1-00014-10P00-2003630	4×9W=36W	3000K	4000Lm	40W
V1-A1-00014-10P00-2003640	4×9W=36W	4000K	4200Lm	40W
V1-A1-00014-10P00-2003665	4×9W=36W	6500K	4400Lm	40W

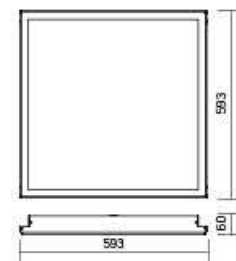
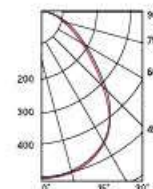

ГОСТ IEC 60598-2-22-2012 «Светильники. Часть 2-22 Частные требования.

Светильники для аварийного освещения»

СП 52.13330.2011 «Естественное и искусственное освещение»

(актуализированная редакция СНиП 23.05-95)

Драйвер аварийного питания, аккумулятор на 3 часа автономной работы (в комплекте)

Артикул	Мощность	Цветовая температура	Световой поток	Драйвер
V1-A1-00014-10X11-2003640	4×9W=36W	4000K	4200Lm	40W
V1-A1-00014-10X11-2003665	4×9W=36W	6500K	4400Lm	40W

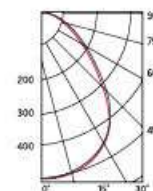

Рассеиватель (комплектуется отдельно)

Размер упаковки рассеивателя (2 шт.): 610×610×16mm

Артикул	Тип	Размер рассеивателя
V2-A1-PR00-00.2.0030.25	Призма стандарт	562×560mm
V2-A1-OP00-03.2.0030.15	Опал	562×560mm
V2-A1-PS00-00.2.0030.20	Пин слот	562×560mm
V2-A1-CI00-00.2.0030.20	Колотый лед	562×560mm
V2-A1-MP00-02.2.0030.20	Микропризма	562×560mm

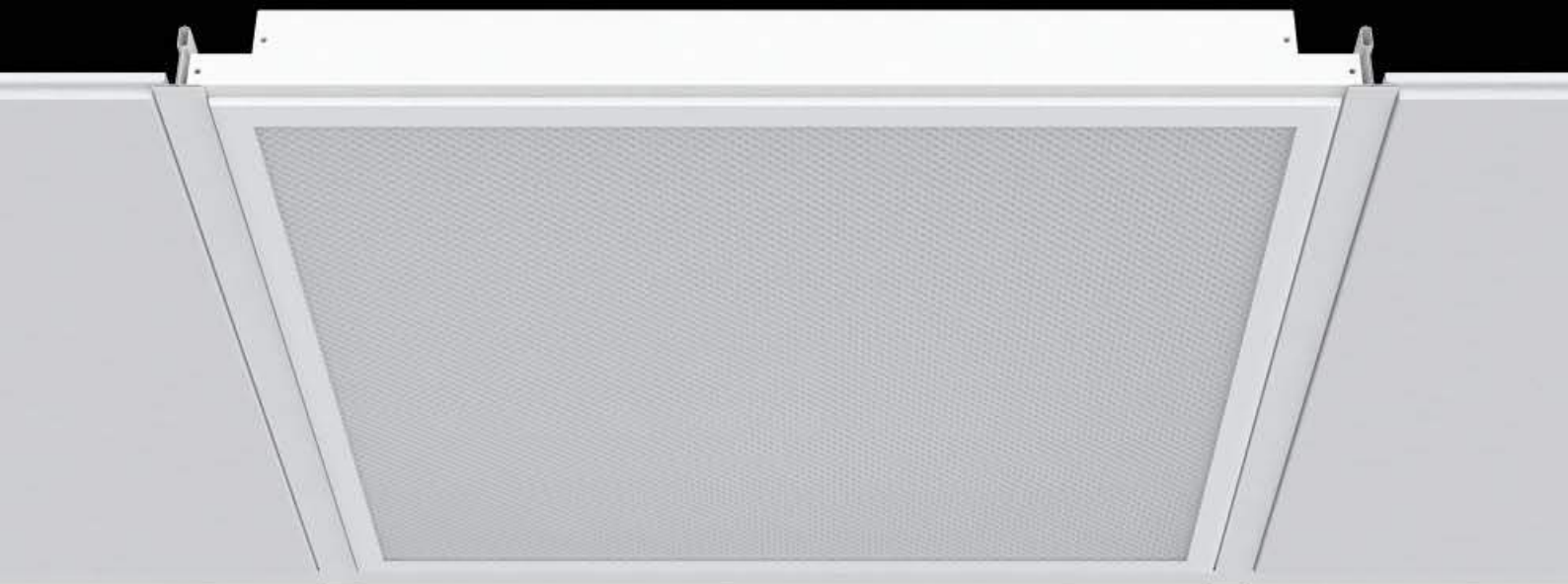

**Монтаж:**

Встраивается в подвесные потолки Armstrong
Светильник выполнен в едином стиле с кромкой Tegular

Корпус:

Цельнометаллический корпус из листовой стали
с нанесением белой порошковой краски

Характеристики:

Светодиодные модули VARTON 2835 SMD 18×0.5W LED = 9W

Индекс цветопередачи $R_a > 80$

Температурный режим от +1°C до +40°C

AC176-264V

Частота сети 50Hz ± 10%

Срок службы светодиодов 50 000 часов

Гарантия 3 года

K_{η} светового потока ≤ 1%



Серия Armstrong

595×595×59mm (тип кромки Tegular)

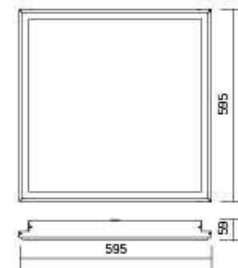

Размер упаковки светильника:
627×614×62mm
PF ≥ 0,97



○ белый

Артикул	Мощность	Цветовая температура	Световой поток	Драйвер
V1-A1-00085-10000-2003630	4×9W=36W	3000K	4000Lm	40W
V1-A1-00085-10000-2003640	4×9W=36W	4000K	4200Lm	40W
V1-A1-00085-10000-2003665	4×9W=36W	6500K	4400Lm	40W

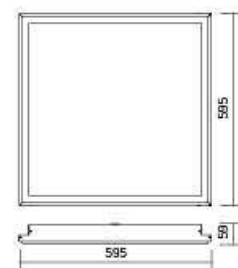
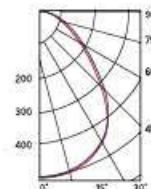

ГОСТ IEC 60598-2-22-2012 «Светильники. Часть 2-22. Частные требования.

Светильники для аварийного освещения» СП 52.13330.2011 «Естественное и искусственное освещение»

(актуализированная редакция СНиП 23.05-95)

Драйвер аварийного питания, аккумулятор на 3 часа автономной работы (в комплекте)

Артикул	Мощность	Цветовая температура	Световой поток	Драйвер
V1-A1-00085-10A00-2003640	4×9W=36W	4000K	4200Lm	40W
V1-A1-00085-10A00-2003665	4×9W=36W	6500K	4400Lm	40W

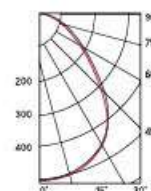

Рассеиватель (комплектуется отдельно)
Размер упаковки рассеивателя (2 шт.):
610×610×16mm

Артикул	Тип	Размер рассеивателя
V2-A1-PR00-00.2.0088.25	Призма стандарт	555×555mm
V2-A1-OP00-03.2.0088.15	Опал	555×555mm
V2-A1-PS00-00.2.0088.20	Пин спот	555×555mm
V2-A1-CI00-00.2.0088.20	Колотый лед	555×555mm
V2-A1-MP00-02.2.0088.20	Микропризма	555×555mm



СКИДКА ДО
60%
НА ТОВАРЫ ДЛЯ
САМ И ОГОРОДА
СПОРТА,
ОТДЫХА,
ТУРИЗМА

РАСЧИСЛЕНИЕ

199



139⁰⁰

139⁰⁰

39⁰⁰

4399⁰⁰

2999⁰⁰

4399⁰⁰

4399⁰⁰

2299⁰⁰

229



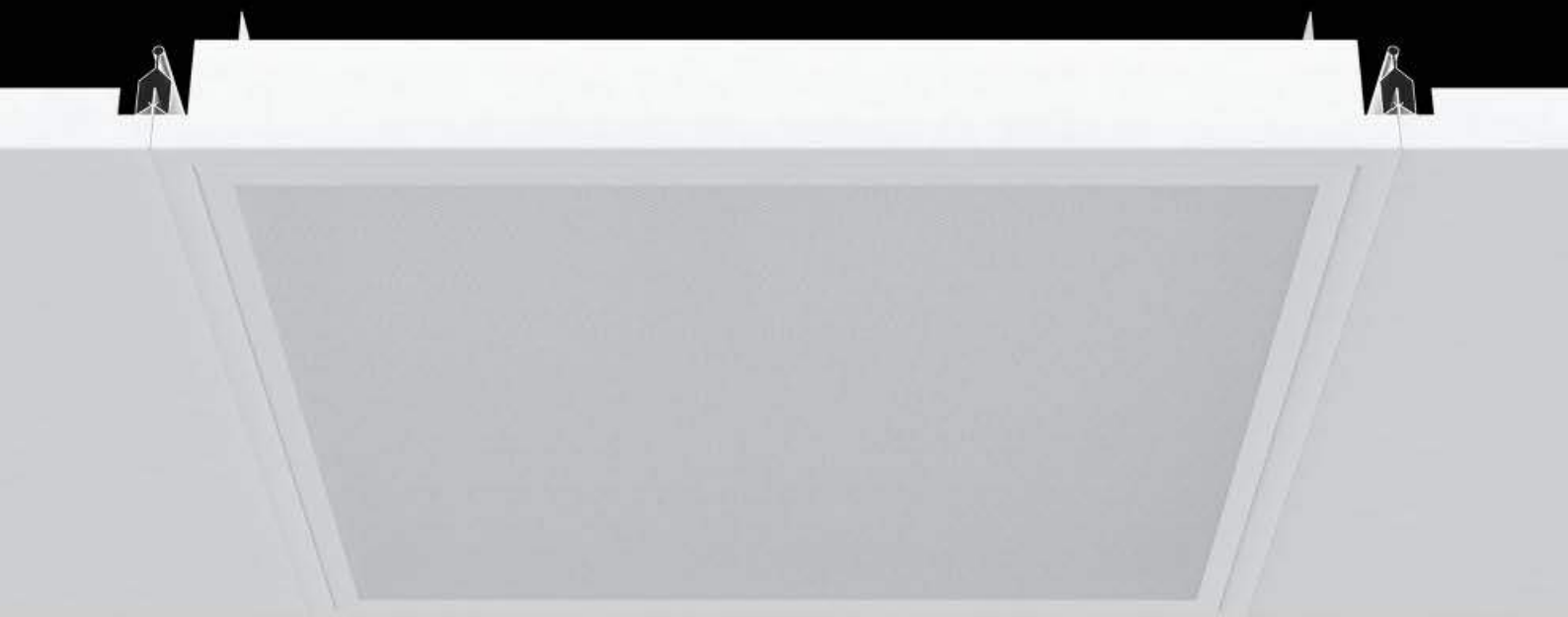

**Монтаж:**

Встраивается в подвесные потолки Armstrong с типом кромки Clip-In

Корпус:

Цельнометаллический корпус из листовой стали с нанесением белой порошковой краски

Для обеспечения степени защиты IP54 по периметру корпуса закреплен силиконовый уплотнитель

Применение светильника со степенью защиты IP54:

Медицинские учреждения, рестораны, помещения пищевой промышленности, столовые, лаборатории, сан. узлы, помещения с повышенной влажностью

Рассеиватель:

Исполнение со степенью защиты IP54 комплектуется опаловым поликарбонатным рассеивателем

Характеристики:

Светодиодные модули VARTON 2835 SMD 18×0.5W LED = 9W

Индекс цветопередачи $R_a > 80$

Температурный режим от -20°C до $+40^{\circ}\text{C}$

AC176-264V

Частота сети 50Hz $\pm 10\%$

Срок службы светодиодов 50 000 часов

Гарантия 3 года

K_n светового потока $\leq 1\%$



Серия Armstrong

600×600×62mm (тип кромки Clip-In)
IP54

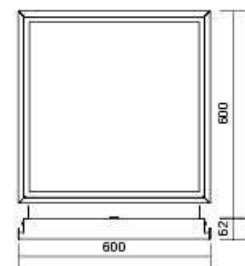

Размер упаковки светильника:
627×614×62mm
PF ≥ 0,97

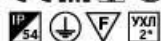

○ белый

Артикул	Мощность	Цветовая температура	Световой поток	Драйвер
V1-A1-00027-10000-5403630	4×9W=36W	3000K	3000Lm	40W
V1-A1-00027-10000-5403640	4×9W=36W	4000K	3150Lm	40W
V1-A1-00027-10000-5403665	4×9W=36W	6500K	3300Lm	40W

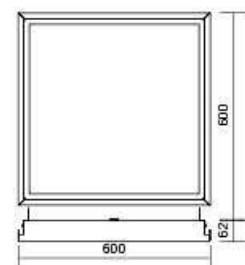
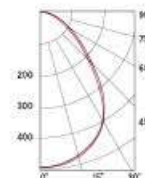

ГОСТ IEC 60598-2-22-2012 «Светильники. Часть 2-22 Частные требования.

Светильники для аварийного освещения»

СП 52.13330.2011 «Естественное и искусственное освещение» (актуализированная редакция СНиП 23.05-95)

Драйвер аварийного питания, аккумулятор на 3 часа автономной работы (в комплекте)

Артикул	Мощность	Цветовая температура	Световой поток	Драйвер
V1-A1-00027-10A00-5403640	4×9W=36W	4000K	3150Lm	40W
V1-A1-00027-10A00-5403665	4×9W=36W	6500K	3300Lm	40W

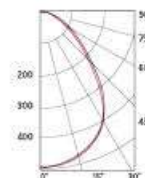

Серия Armstrong

600×600×58mm (тип кромки Clip-In)
IP40

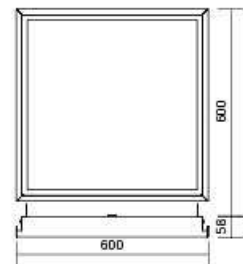

PF ≥ 0,97



○ белый

Артикул	Мощность	Цветовая температура	Световой поток	Драйвер
V1-A1-00027-10000-4003630	4×9W=36W	3000K	4000Lm	40W
V1-A1-00027-10000-4003640	4×9W=36W	4000K	4200Lm	40W
V1-A1-00027-10000-4003665	4×9W=36W	6500K	4400Lm	40W

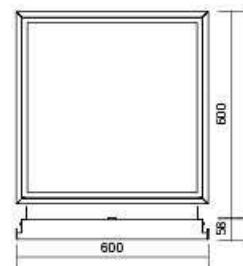
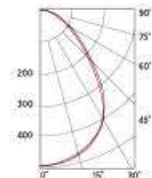

ГОСТ IEC 60598-2-22-2012 «Светильники. Часть 2-22 Частные требования.

Светильники для аварийного освещения» СП 52.13330.2011 «Естественное и искусственное освещение»

(актуализированная редакция СНиП 23.05-95)

Драйвер аварийного питания, аккумулятор на 3 часа автономной работы (в комплекте)

Артикул	Мощность	Цветовая температура	Световой поток	Драйвер
V1-A1-00027-10A00-4003640	4×9W=36W	4000K	4200Lm	40W
V1-A1-00027-10A00-4003665	4×9W=36W	6500K	4400Lm	40W

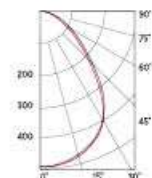

Рассеиватель (комплектуется отдельно)

Размер упаковки рассеивателя (2 шт.): 610×610×16mm

Артикул	Тип	Размер рассеивателя
V2-A1-PR00-00.2.0028.25	Призма стандарт	540×550mm
V2-A1-OP00-03.2.0028.15	Опал	540×550mm
V2-A1-PS00-00.2.0028.20	Пин слот	540×550mm
V2-A1-CI00-00.2.0028.20	Колотый лед	540×550mm
V2-A1-MP00-02.2.0028.20	Микропризма	540×550mm

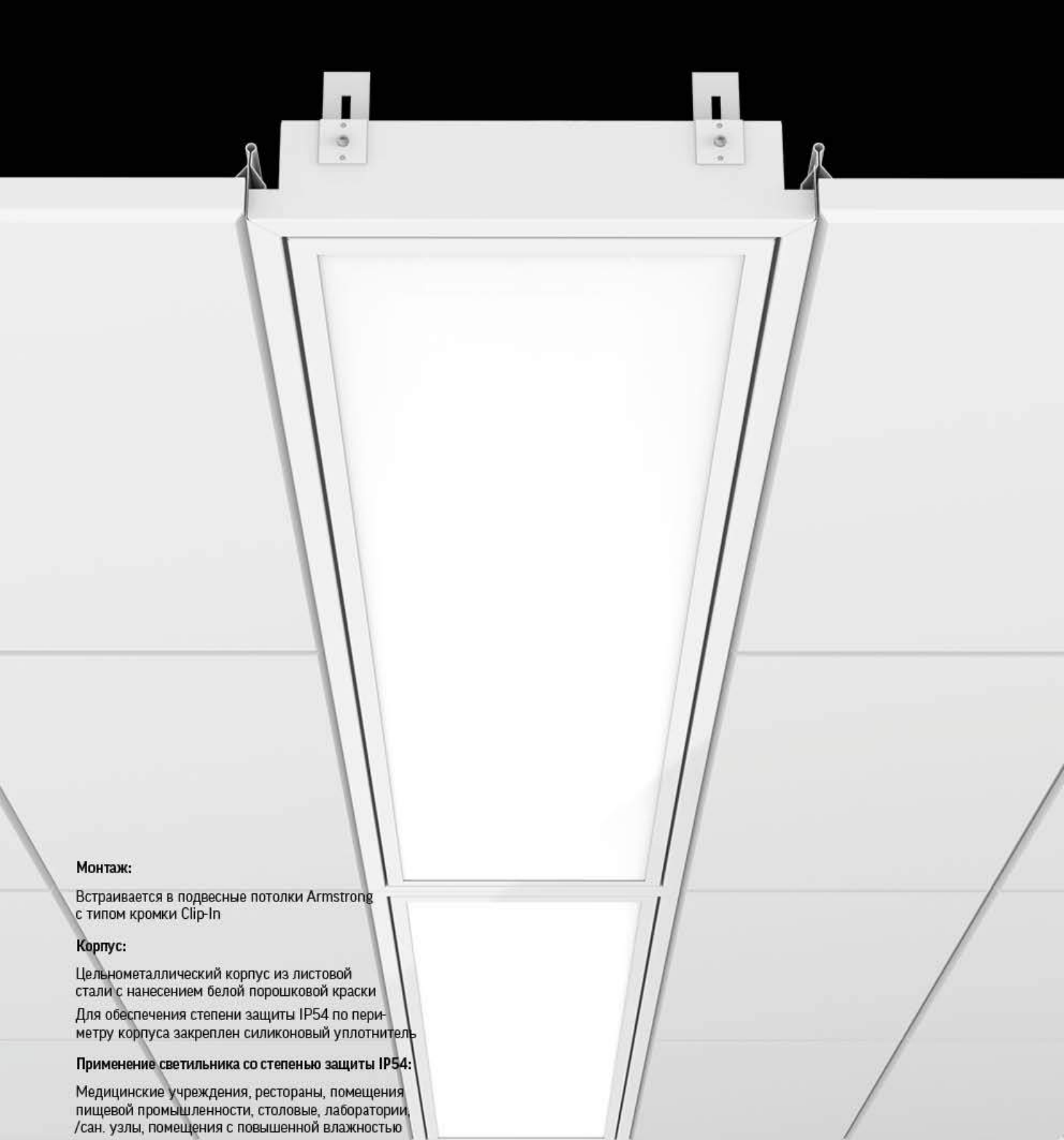

**Монтаж:**

Встраивается в подвесные потолки Armstrong с типом кромки Clip-In

Корпус:

Цельнометаллический корпус из листовой стали с нанесением белой порошковой краски
Для обеспечения степени защиты IP54 по периметру корпуса закреплен силиконовый уплотнитель

Применение светильника со степенью защиты IP54:

Медицинские учреждения, рестораны, помещения пищевой промышленности, столовые, лаборатории, /сан. узлы, помещения с повышенной влажностью

Рассеиватель:

Исполнение со степенью защиты IP54 комплектуется опаловым поликарбонатным рассеивателем

Характеристики:

Светодиодные модули VARTON 2835 SMD 18x0.5W LED = 9W

Индекс цветопередачи $R_a > 80$

Температурный режим от -20°C до $+40^{\circ}\text{C}$ для IP54

Температурный режим от $+1^{\circ}\text{C}$ до $+40^{\circ}\text{C}$ для IP40

AC176-264V

Частота сети 50Hz $\pm 10\%$

Срок службы светодиодов 50 000 часов

Гарантия 3 года

K_n светового потока $\leq 1\%$



Серия Armstrong

(тип кромки Clip-In)
IP54 / IP40

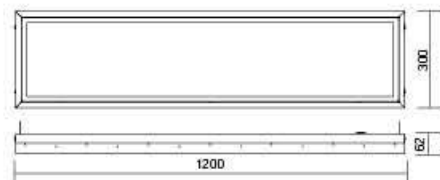

Размер светильника:

1200×300×62mm

Размер упаковки светильника:

1228×305×66mm

PF ≥ 0,97



○ белый

Артикул	Мощность	Цветовая температура	Световой поток (Опал)	Драйвер
V1-A1-01010-10000-5403640	4×9W=36W	4000K	2750Lm	40W
V1-A1-01010-10000-5403665	4×9W=36W	6500K	2900Lm	40W

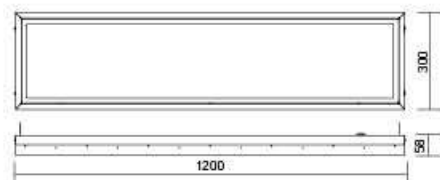
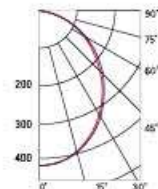

Размер светильника:

1200×300×58mm

Размер упаковки светильника:

1228×305×66mm

PF ≥ 0,97



○ белый

Артикул	Мощность	Цветовая температура	Световой поток	Драйвер
V1-A1-01010-10000-4003640	4×9W=36W	4000K	4200Lm	40W
V1-A1-01010-10000-4003665	4×9W=36W	6500K	4400Lm	40W

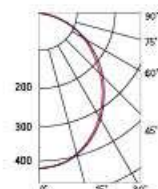

Рассеиватель (комплектуется отдельно)

Размер упаковки рассеивателя (2 шт.):

1205×305×15mm

Артикул	Тип	Размер рассеивателя
V2-A1-PR00-00.2.0095.25	Призма стандарт	1158×240mm
V2-A1-OP00-03.2.0095.15	Опал	1158×240mm
V2-A1-PS00-00.2.0095.20	Пин спот	1158×240mm
V2-A1-CI00-00.2.0095.20	Колотый лед	1158×240mm
V2-A1-MP00-02.2.0095.20	Микропризма	1158×240mm



Монтаж:

Встраивается в подвесные потолки типа Armstrong

Корпус:

Цельнометаллический корпус из листовой стали с нанесением белой порошковой краски

Для обеспечения степени защиты IP54 по периметру корпуса закреплен силиконовый уплотнитель

Применение светильника со степенью защиты IP54:

Медицинские учреждения, рестораны, помещения пищевой промышленности, столовые, лаборатории, сан. узлы, помещения с повышенной влажностью

Рассеиватель:

Комплектуется опаловым поликарбонатным рассеивателем

Характеристики:

Светодиодные модули VARTON 2835 SMD 18×0.5W LED = 9W

Индекс цветопередачи $R_a > 80$

Температурный режим от -20°C до $+40^{\circ}\text{C}$

AC176-264V

Частота сети 50Hz $\pm 10\%$

Срок службы светодиодов 50 000 часов

Гарантия 3 года

K_n светового потока $\leq 1\%$



C070

595×595×55mm

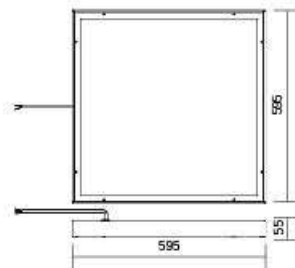

Размер упаковки светильника:
627×614×62mm
PF ≥ 0,97



○ белый

Артикул	Мощность	Цветовая температура	Световой поток	Драйвер
V1-C0-00080-10000-5402730	3×9W=27W	3000K	2300Lm	30W
V1-C0-00080-10000-5402740	3×9W=27W	4000K	2400Lm	30W
V1-C0-00080-10000-5402765	3×9W=27W	6500K	2500Lm	30W
V1-C0-00080-10000-5403630	4×9W=36W	3000K	3000Lm	40W
V1-C0-00080-10000-5403640	4×9W=36W	4000K	3150Lm	40W
V1-C0-00080-10000-5403665	4×9W=36W	6500K	3300Lm	40W
V1-C0-00080-10000-5405440	6×9W=54W	4000K	4600Lm	60W
V1-C0-00080-10000-5405465	6×9W=54W	6500K	4800Lm	60W

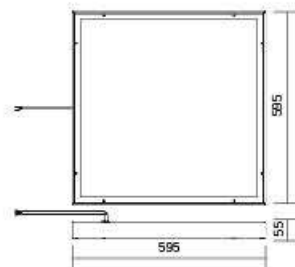
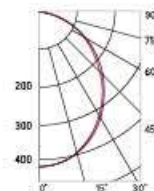

ГОСТ IEC 60598-2-22-2012 «Светильники. Часть 2-22. Частные требования. Светильники для аварийного освещения»
СП 52.13330.2011 «Естественное и искусственное освещение»
(актуализированная редакция СНиП 23.05-95)

Драйвер аварийного питания, аккумулятор на 3 часа автономной работы (в комплекте)

Артикул	Мощность	Цветовая температура	Световой поток	Драйвер
V1-C0-00080-10A00-5402740	3×9W=27W	4000K	2400Lm	30W
V1-C0-00080-10A00-5402765	3×9W=27W	6500K	2500Lm	30W
V1-C0-00080-10A00-5403640	4×9W=36W	4000K	3150Lm	40W
V1-C0-00080-10A00-5403665	4×9W=36W	6500K	3300Lm	40W
V1-C0-00080-10A00-5405440	6×9W=54W	4000K	4600Lm	60W
V1-C0-00080-10A00-5405465	6×9W=54W	6500K	4800Lm	60W

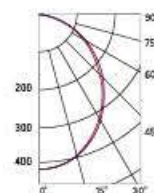

**Монтаж:**

Монтируется на ровную поверхность

Корпус:

Цельнометаллический корпус из листовой стали с нанесением белой порошковой краски

Для обеспечения степени защиты IP54 по периметру корпуса закреплен силиконовый уплотнитель

Применение светильника со степенью защиты IP54:

Медицинские учреждения, рестораны, помещения пищевой промышленности, столовые, лаборатории, сан. узлы, помещения с повышенной влажностью

Рассеиватель:

Комплектуется опаловым поликарбонатным рассеивателем

Характеристики:

Светодиодные модули VARTON 2835 SMD 18×0.5W LED = 9W

Индекс цветопередачи $R_a > 80$

Температурный режим от -20°C до $+40^{\circ}\text{C}$

AC176-264V

Частота сети 50Hz $\pm 10\%$

Срок службы светодиодов 50 000 часов

Гарантия 3 года

$K_{\text{п}}$ светового потока $\leq 1\%$



C070/N

595×595×55mm

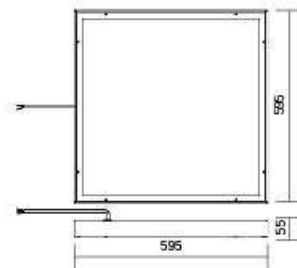

Размер упаковки светильника:
627×614×62mm
PF ≥ 0,97



○ белый

Артикул	Мощность	Цветовая температура	Световой поток	Драйвер
V1-C0-00080-20000-5402730	3×9W=27W	3000K	2300Lm	30W
V1-C0-00080-20000-5402740	3×9W=27W	4000K	2400Lm	30W
V1-C0-00080-20000-5402765	3×9W=27W	6500K	2500Lm	30W
V1-C0-00080-20000-5403630	4×9W=36W	3000K	3000Lm	40W
V1-C0-00080-20000-5403640	4×9W=36W	4000K	3150Lm	40W
V1-C0-00080-20000-5403665	4×9W=36W	6500K	3300Lm	40W
V1-C0-00080-20000-5405440	6×9W=54W	4000K	4600Lm	60W
V1-C0-00080-20000-5405465	6×9W=54W	6500K	4800Lm	60W

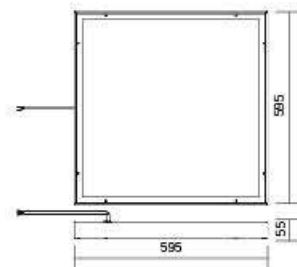
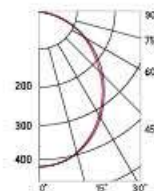

ГОСТ IEC 60598-2-22-2012 «Светильники. Часть 2-22. Частные требования. Светильники для аварийного освещения»
СП 52.13330.2011 «Естественное и искусственное освещение»
(актуализированная редакция СНиП 23.05-95)

Драйвер аварийного питания, аккумулятор на 3 часа автономной работы (в комплекте)

Артикул	Мощность	Цветовая температура	Световой поток	Драйвер
V1-C0-00080-20A00-5402740	3×9W=27W	4000K	2400Lm	30W
V1-C0-00080-20A00-5402765	3×9W=27W	6500K	2500Lm	30W
V1-C0-00080-20A00-5403640	4×9W=36W	4000K	3150Lm	40W
V1-C0-00080-20A00-5403665	4×9W=36W	6500K	3300Lm	40W
V1-C0-00080-20A00-5405440	6×9W=54W	4000K	4600Lm	60W
V1-C0-00080-20A00-5405465	6×9W=54W	6500K	4800Lm	60W

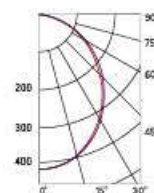

Монтаж:

Встраивается в подвесные потолки типа Armstrong

Корпус:

Цельнометаллический корпус из листовой стали с нанесением белой порошковой краски

Для обеспечения степени защиты IP54 по периметру корпуса закреплен силиконовый уплотнитель

Применение:

Применяется в пожароопасных помещениях класса П-Иа

Рассеиватель:

Комплектуется рассеивателем из закаленного стекла

Характеристики:

Светодиодные модули VARTON 2835 SMD 18×0.5W LED = 9W

Индекс цветопередачи $R_a > 80$

Температурный режим от -20°C до +40°C

AC176-264V

Частота сети 50Hz ± 10%

Срок службы светодиодов 50 000 часов

Гарантия 3 года

K_n светового потока ≤ 1%



C070/GL

595×595×55mm

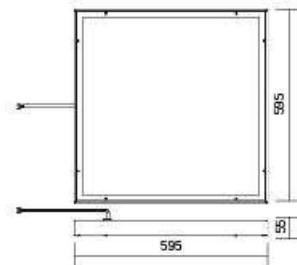

Размер упаковки светильника:
627×614×62mm
PF ≥ 0,97



○ белый

Артикул	Мощность	Цветовая температура	Световой поток	Драйвер
V1-C0-00080-10G04-5402740	3×9W=27W	4000K	2400Lm	30W
V1-C0-00080-10G04-5402765	3×9W=27W	6500K	2500Lm	30W
V1-C0-00080-10G04-5403640	4×9W=36W	4000K	3150Lm	40W
V1-C0-00080-10G04-5403665	4×9W=36W	6500K	3300Lm	40W

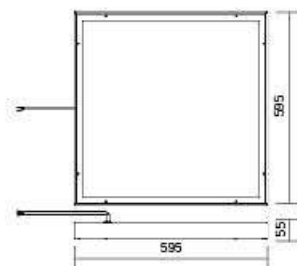
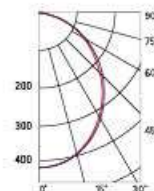

ГОСТ IEC 60598-2-22-2012 «Светильники. Часть 2-22 Частные требования. Светильники для аварийного освещения» СП 52.13330.2011 «Естественное и искусственное освещение» (актуализированная редакция СНиП 23.05-95)

Драйвер аварийного питания, аккумулятор на 3 часа автономной работы (в комплекте)

Артикул	Мощность	Цветовая температура	Световой поток	Драйвер
V1-C0-00080-10X12-5402740	3×9W=27W	4000K	2400Lm	30W
V1-C0-00080-10X12-5402765	3×9W=27W	6500K	2500Lm	30W
V1-C0-00080-10X12-5403640	4×9W=36W	4000K	3150Lm	40W
V1-C0-00080-10X12-5403665	4×9W=36W	6500K	3300Lm	40W

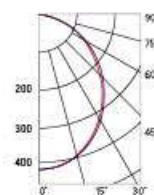

**Монтаж:**

Монтируется на ровную поверхность

Корпус:

Цельнометаллический корпус из листовой стали с нанесением белой порошковой краски

Для обеспечения степени защиты IP54 по периметру корпуса закреплен силиконовый уплотнитель

Применение:

Применяется в пожароопасных помещениях класса П-IIа

Рассеиватель:

Комплектуется рассеивателем из закаленного стекла

Характеристики:

Светодиодные модули VARTON 2835 SMD 18×0.5W LED = 9W

Индекс цветопередачи $R_a > 80$

Температурный режим от -20°C до $+40^{\circ}\text{C}$

AC176-264V

Частота сети 50Hz $\pm 10\%$

Срок службы светодиодов 50 000 часов

Гарантия 3 года

K_d светового потока $\leq 1\%$



C070/NGL

595×595×55mm

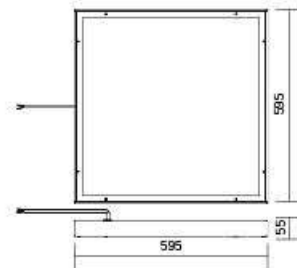

Размер упаковки светильника:
627×614×62mm
PF ≥ 0,97



○ белый

Артикул	Мощность	Цветовая температура	Световой поток	Драйвер
V1-C0-00080-20G04-5403640	4×9W=36W	4000K	3150Lm	40W
V1-C0-00080-20G04-5403665	4×9W=36W	6500K	3350Lm	40W

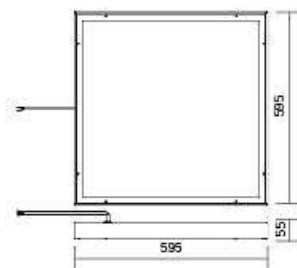
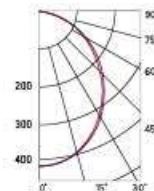

ГОСТ IEC 60598-2-22-2012 «Светильники. Часть 2-22. Частные требования. Светильники для аварийного освещения» СП 52. 13330. 2011 «Естественное и искусственное освещение» (актуализированная редакция СНиП 23.05-95)

Драйвер аварийного питания, аккумулятор на 3 часа автономной работы (в комплекте)

Артикул	Мощность	Цветовая температура	Световой поток	Драйвер
V1-C0-00080-20X12-5403640	4×9W=36W	4000K	3150Lm	40W
V1-C0-00080-20X12-5403665	4×9W=36W	6500K	3350Lm	40W

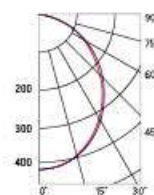

Монтаж:

Встраивается в подвесные потолки типа Armstrong

Корпус:

Цельнометаллический корпус из листовой стали с нанесением белой порошковой краски

Для обеспечения степени защиты IP54 по периметру корпуса закреплен силиконовый уплотнитель

Применение светильника со степенью защиты IP54:

Медицинские учреждения, рестораны, помещения пищевой промышленности, столовые, лаборатории, сан. узлы, помещения с повышенной влажностью

Рассеиватель:

Комплектуется опаловым поликарбонатным рассеивателем

Характеристики:

Светодиодные модули VARTON 2835 SMD 18×0.5W LED = 9W

Индекс цветопередачи $R_a > 80$

Температурный режим от -20°C до $+40^{\circ}\text{C}$

AC176-264V

Частота сети 50Hz $\pm 10\%$

Срок службы светодиодов 50 000 часов

Гарантия 3 года

K_d светового потока $\leq 1\%$



C270

1195×180×55mm

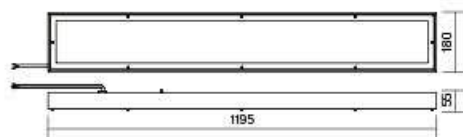

Размер упаковки светильника:
1232×199×62mm
PF ≥ 0,97

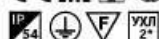

○ белый

Артикул	Мощность	Цветовая температура	Световой поток	Драйвер
V1-C0-00280-10000-5403630	4×9W=36W	3000K	2600Lm	40W
V1-C0-00280-10000-5403640	4×9W=36W	4000K	2750Lm	40W
V1-C0-00280-10000-5403665	4×9W=36W	6500K	2900Lm	40W
V1-C0-00280-10000-5405440	6×9W=54W	4000K	4000Lm	60W
V1-C0-00280-10000-5405465	6×9W=54W	6500K	4200Lm	60W

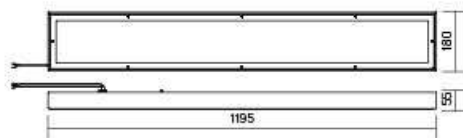
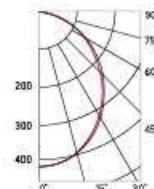

ГОСТ IEC 60598-2-22-2012 «Светильники. Часть 2-22. Частные требования. Светильники для аварийного освещения»
СП 52.13330.2011 «Естественное и искусственное освещение»
(актуализированная редакция СНиП 23.05-95)

Драйвер аварийного питания, аккумулятор на 3 часа автономной работы (в комплекте)

Артикул	Мощность	Цветовая температура	Световой поток	Драйвер
V1-C0-00280-10A00-5403640	4×9W=36W	4000K	2750Lm	40W
V1-C0-00280-10A00-5403665	4×9W=36W	6500K	2900Lm	40W
V1-C0-00280-10A00-5405440	6×9W=54W	4000K	4000Lm	60W
V1-C0-00280-10A00-5405465	6×9W=54W	6500K	4200Lm	60W

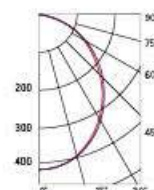

**Монтаж:**

Монтируется на ровную поверхность

Корпус:

Цельнометаллический корпус из листовой стали с нанесением белой порошковой краски

Для обеспечения степени защиты IP54 по периметру корпуса закреплен силиконовый уплотнитель

Применение светильника со степенью защиты IP54:

Медицинские учреждения, рестораны, помещения пищевой промышленности, столовые, лаборатории, сан. узлы, помещения с повышенной влажностью

Рассеиватель:

Комплектуется опаловым поликарбонатным рассеивателем

Характеристики:

Светодиодные модули VARTON 2835 SMD 18×0.5W LED = 9W

Индекс цветопередачи $R_a > 80$

Температурный режим от -20°C до $+40^{\circ}\text{C}$

AC176-264V

Частота сети 50Hz $\pm 10\%$

Срок службы светодиодов 50 000 часов

Гарантия 3 года

$K_{\text{п}}$ светового потока $\leq 1\%$



C270/N

1195×180×55mm

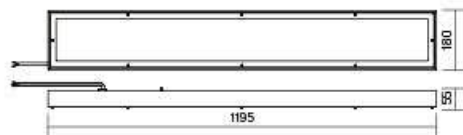

Размер упаковки светильника:
1232×199×62mm
PF ≥ 0,97



○ белый

Артикул	Мощность	Цветовая температура	Световой поток	Драйвер
VI-CO-00280-20000-5403630	4×9W=36W	3000K	2600Lm	40W
VI-CO-00280-20000-5403640	4×9W=36W	4000K	2750Lm	40W
VI-CO-00280-20000-5403665	4×9W=36W	6500K	2900Lm	40W
VI-CO-00280-20000-5405440	6×9W=54W	4000K	4000Lm	60W
VI-CO-00280-20000-5405465	6×9W=54W	6500K	4200Lm	60W

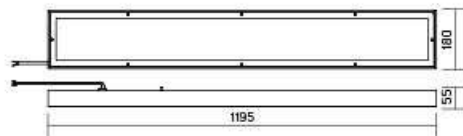
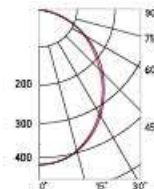

ГОСТ IEC 60598-2-22-2012 «Светильники. Часть 2-22 Частные требования. Светильники для аварийного освещения» СП 52. 13330. 2011 «Естественное и искусственное освещение» (актуализированная редакция СНиП 23.05-95)

Драйвер аварийного питания, аккумулятор на 3 часа автономной работы (в комплекте)

Артикул	Мощность	Цветовая температура	Световой поток	Драйвер
VI-CO-00280-20A00-5403640	4×9W=36W	4000K	2750Lm	40W
VI-CO-00280-20A00-5403665	4×9W=36W	6500K	2900Lm	40W
VI-CO-00280-20A00-5405440	6×9W=54W	4000K	4000Lm	60W
VI-CO-00280-20A00-5405465	6×9W=54W	6500K	4200Lm	60W

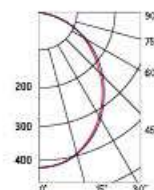

Монтаж:

Встраивается в подвесные потолки типа Armstrong

Корпус:

Цельнометаллический корпус из листовой стали с нанесением белой порошковой краски

Для обеспечения степени защиты IP54 по периметру корпуса закреплен силиконовый уплотнитель

Применение светильника со степенью защиты IP54:

Медицинские учреждения, рестораны, помещения пищевой промышленности, столовые, лаборатории, сан. узлы, помещения с повышенной влажностью

Рассеиватель:

Комплектуется опаловым поликарбонатным рассеивателем

Характеристики:

Светодиодные модули VARTON 2835 SMD 18×0.5W LED = 9W

Индекс цветопередачи $R_a > 80$

Температурный режим от -20°C до $+40^{\circ}\text{C}$

AC176-264V

Частота сети 50Hz $\pm 10\%$

Срок службы светодиодов 50 000 часов

Гарантия 3 года

K_n светового потока $\leq 1\%$



C170

595×180×55mm

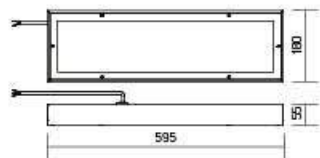

Размер упаковки светильника:
1232×199×62mm
PF ≥ 0,95



○ белый

Артикул	Мощность	Цветовая температура	Световой поток	Драйвер
V1-C0-00180-10000-5401830	2×9W=18W	3000K	1300Lm	20W
V1-C0-00180-10000-5401840	2×9W=18W	4000K	1400Lm	20W
V1-C0-00180-10000-5401865	2×9W=18W	6500K	1500Lm	20W

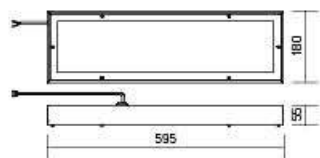
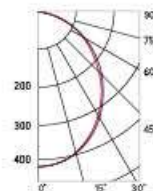

ГОСТ IEC 60598-2-22-2012 «Светильники. Часть 2-22. Частные требования. Светильники для аварийного освещения» СП 52.13330.2011 «Естественное и искусственное освещение» (актуализированная редакция СНиП 23.05-95)

Драйвер аварийного питания, аккумулятор на 3 часа автономной работы (в комплекте)

Артикул	Мощность	Цветовая температура	Световой поток	Драйвер
V1-C0-00180-10A00-5401840	2×9W=18W	4000K	1400Lm	20W
V1-C0-00180-10A00-5401865	2×9W=18W	6500K	1500Lm	20W

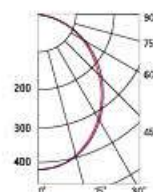

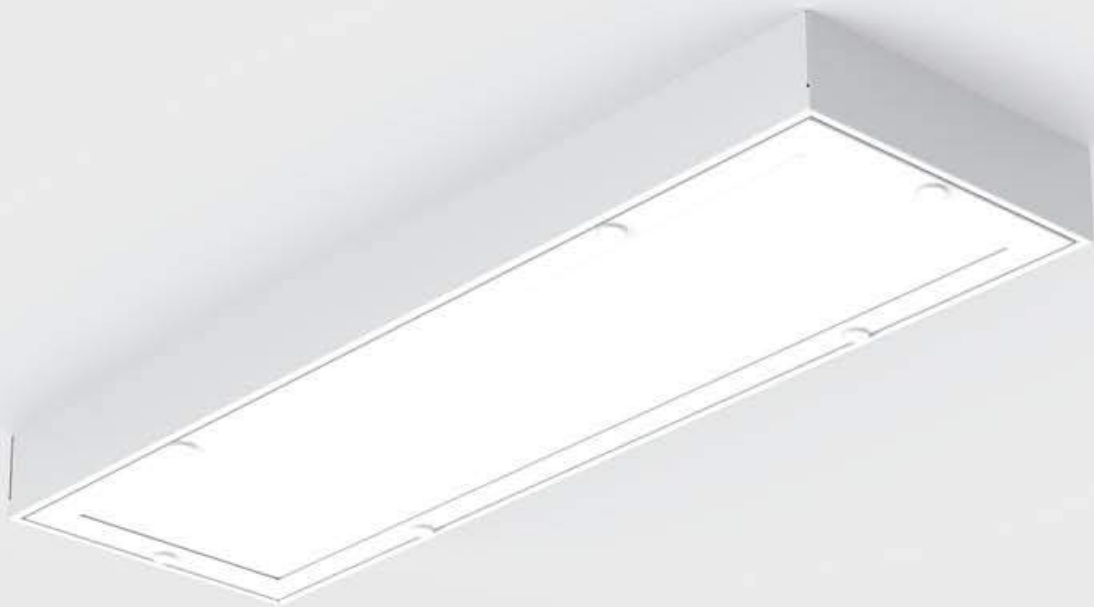
**Монтаж:**

Монтируется на ровную поверхность

Корпус:

Цельнометаллический корпус из листовой стали с нанесением белой порошковой краски

Для обеспечения степени защиты IP54 по периметру корпуса закреплен силиконовый уплотнитель

Применение светильника со степенью защиты IP54:

Медицинские учреждения, рестораны, помещения пищевой промышленности, столовые, лаборатории, сан. узлы, помещения с повышенной влажностью

Рассеиватель:

Комплектуется опаловым поликарбонатным рассеивателем

Характеристики:

Светодиодные модули VARTON 2835 SMD 18×0.5W LED = 9W

Индекс цветопередачи $R_a > 80$

Температурный режим от -20°C до $+40^{\circ}\text{C}$

AC176-264V

Частота сети 50Hz $\pm 10\%$

Срок службы светодиодов 50 000 часов

Гарантия 3 года

$K_{\text{п}}$ светового потока $\leq 1\%$



C170/N

595×180×55mm

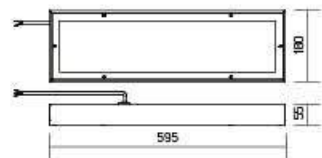

Размер упаковки светильника:
1232×199×62mm
PF ≥ 0,95



○ белый

Артикул	Мощность	Цветовая температура	Световой поток	Драйвер
V1-C0-00180-20000-5401830	2×9W=18W	3000K	1300Lm	20W
V1-C0-00180-20000-5401840	2×9W=18W	4000K	1400Lm	20W
V1-C0-00180-20000-5401827	2×9W=18W	6500K	1500Lm	20W

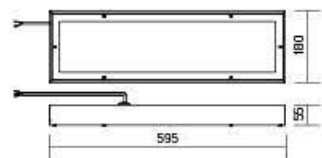
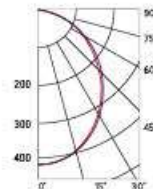

ГОСТ IEC 60598-2-22-2012 «Светильники. Часть 2-22. Частные требования. Светильники для аварийного освещения» СП 52.13330.2011 «Естественное и искусственное освещение» (актуализированная редакция СНиП 23.05-95)

Драйвер аварийного питания, аккумулятор на 3 часа автономной работы (в комплекте)

Артикул	Мощность	Цветовая температура	Световой поток	Драйвер
V1-C0-00180-20A00-5401840	2×9W=18W	4000K	1400Lm	20W
V1-C0-00180-20A00-5401827	2×9W=18W	6500K	1500Lm	20W

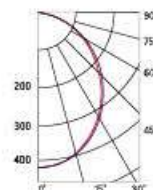

**Монтаж:**

Встраивается в подвесные потолки типа Armstrong или монтируется на ровную поверхность

Корпус:

Цельнометаллический корпус из листовой стали с нанесением белой порошковой краски

Применение:

Дошкольные, школьные, средне-специальные, высшие и другие образовательные учреждения

Характеристики:

Светодиодные модули VARTON 2835 SMD 90×0.1W LED = 9W

Индекс цветопередачи $R_a > 80$

Температурный режим от +1°C до +40°C

AC176-264V

Частота сети 50Hz $\pm 10\%$

Срок службы светодиодов 50 000 часов

Гарантия 3 года

K_n светового потока $\leq 1\%$



E070

595×595×50mm

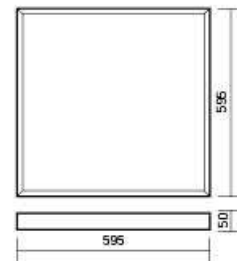

Размер упаковки светильника:
627×614×62mm
PF ≥ 0,97



○ белый

Артикул Мощность Цветовая температура Световой поток Драйвер

V1-E0-00070-01000-XX03639 4×9W=36W 3950K 4200Lm 40W

XX = 20 – светильник со степенью защиты IP20

XX = 40 – светильник со степенью защиты IP40

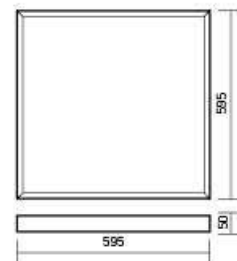
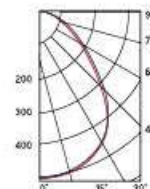

ГОСТ IEC 60598-2-22-2012 «Светильники. Часть 2-22. Частные требования. Светильники для аварийного освещения» СП 52.13330.2011 «Естественное и искусственное освещение» (актуализированная редакция СНиП 23.05-95)

Драйвер аварийного питания, аккумулятор на 3 часа автономной работы (в комплекте)

Артикул Мощность Цветовая температура Световой поток Драйвер

V1-E0-00070-01A00-2003639 4×9W=36W 3950K 4200Lm 40W

XX = 20 – светильник со степенью защиты IP20

XX = 40 – светильник со степенью защиты IP40

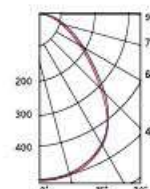

Рассеиватель (комплектуется отдельно)
Размер упаковки рассеивателя (2 шт.):
610×610×16mm

Артикул	Тип	Размер рассеивателя
V2-A0-PR00-00.2.0007.25	Призма стандарт	588×588mm
V2-A0-OP00-03.2.0007.15	Опал	588×588mm
V2-A0-PS00-00.2.0007.20	Пин слот	588×588mm
V2-A0-CI00-00.2.0007.20	Колотый лед	588×588mm
V2-A0-MP00-02.2.0007.20	Микропризма	588×588mm



Монтаж:

Встраивается в подвесные потолки типа Armstrong или монтируется на ровную поверхность

Корпус:

Цельнометаллический корпус из листовой стали с нанесением белой порошковой краски

Применение:

Дошкольные, школьные, средне-специальные, высшие и другие образовательные учреждения

Характеристики:

Светодиодные модули VARTON 2835 SMD 90×0.1W LED = 9W

Индекс цветопередачи $R_a > 80$

Температурный режим от +1°C до +40°C

AC176-264V

Частота сети 50Hz $\pm 10\%$

Срок службы светодиодов 50 000 часов

Гарантия 3 года

K_n светового потока $\leq 1\%$



E270

1195×180×50mm

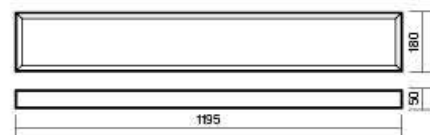

Размер упаковки светильника:
1232×199×62mm
PF ≥ 0,97



○ белый

Артикул Мощность Цветовая температура Световой поток Драйвер

V1-E0-00270-01000-XX03639 4×9W=36W 3950K 3900Lm 40W

XX = 20 – светильник со степенью защиты IP20

XX = 40 – светильник со степенью защиты IP40

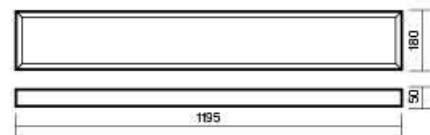
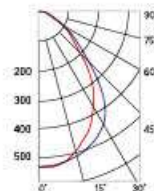

ГОСТ IEC 60598-2-22-2012 «Светильники. Часть 2-22. Частные требования. Светильники для аварийного освещения» СП 52.13330.2011 «Естественное и искусственное освещение» (актуализированная редакция СНиП 23.05-95)

Драйвер аварийного питания, аккумулятор на 3 часа автономной работы (в комплекте)

Артикул Мощность Цветовая температура Световой поток Драйвер

V1-E0-00270-01A00-XX03639 4×9W=36W 3950K 3900Lm 40W

XX = 20 – светильник со степенью защиты IP20

XX = 40 – светильник со степенью защиты IP40

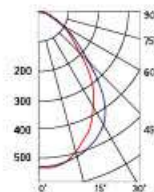

Рассеиватель (комплектуется отдельно)
Размер упаковки рассеивателя (2 шт.):
1205×190×18mm

Артикул	Тип	Размер рассеивателя
V2A0-PR00-00.2.0017.25	Призма стандарт	1189×174mm
V2A0-OP00-03.2.0017.15	Опал	1189×174mm
V2A0-PS00-00.2.0017.20	Пин слот	1189×174mm
V2A0-CI00-00.2.0017.20	Колотый лед	1189×174mm
V2A0-MP00-02.2.0017.20	Микропризма	1189×174mm



**Монтаж:**

Монтируется на вертикальную поверхность с помощью кронштейнов

Корпус:

Цельнометаллический корпус из листовой стали с нанесением белой порошковой краски

Упаковка:

Кронштейн для крепления с набором крепежей поставляется отдельно

Характеристики:

Светодиодные модули VARTON 2835 SMD 90×0.1W LED = 9W

Индекс цветопередачи $R_a > 80$

Температурный режим от +1°C до +40°C

AC176-264V

Частота сети 50Hz ± 10%

Срок службы светодиодов 50 000 часов

Гарантия 3 года

K_d светового потока ≤ 1%



E220

1195×100×50mm

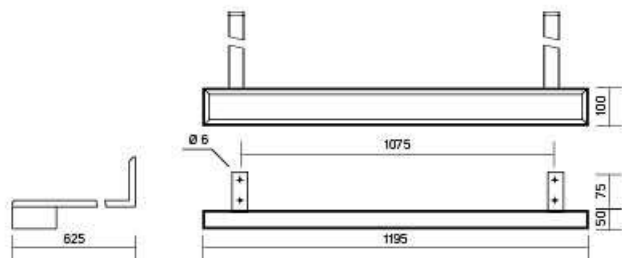

Размер упаковки светильника:

1234×115×69mm

PF ≥ 0,95



○ белый



Рассеиватель (комплектуется отдельно)

Размер упаковки рассеивателя (2 шт.):

1205×190×18mm

Артикул

Мощность

Цветовая температура

Световой поток

Драйвер

V1-E0-00270-60000-XX01839 2×9W=18W 3950K 1700Lm 20W

XX = 20 – светильник со степенью защиты IP20

XX = 40 – светильник со степенью защиты IP40

Крепление кронштейн, с набором крепежей (упаковка 2 шт.):

V4-E0-00.0005.SCO-0001 600mm

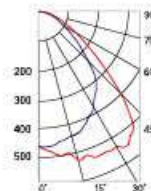

Артикул	Тип	Размер рассеивателя
V2-A0-PR00-00.2.0016.25	Призма стандарт	1189×96mm
V2-A0-OP00-03.2.0016.15	Опал	1189×96mm
V2-A0-PS00-00.2.0016.20	Пин слот	1189×96mm
V2-A0-CI00-00.2.0016.20	Колотый лёд	1189×96mm
V2-A0-MP00-02.2.0016.20	Микропризма	1189×96mm

**Монтаж:**

Монтируется на ровную поверхность

Корпус:

Цельнометаллический корпус из листовой стали
с нанесением белой порошковой краски
Защищен металлической решеткой

Упаковка:

Решетка поставляется в комплекте

Применение:

Для спортивных помещений, где требуется защита
светильника от попадания спортивного снаряда
54W для помещений с высокими потолками

Характеристики:

Светодиодные модули VARTON 2835 SMD 18×0.5W LED = 9W

Индекс цветопередачи $R_a > 80$

Температурный режим от +1°C до +40°C

AC176-264V

Частота сети 50Hz ± 10%

Срок службы светодиодов 50 000 часов

Гарантия 3 года

K_d светового потока ≤ 1%



S070

595×620×65mm

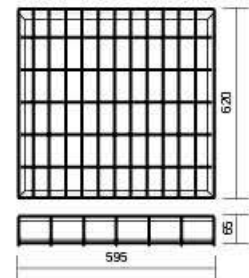

Размер упаковки светильника:
635×614×67mm
PF ≥ 0,97



○ белый

Артикул	Мощность	Цветовая температура	Световой поток	Драйвер
V1-E0-00024-20000-2003640	4×9W=36W	4000K	4000Lm	40W
V1-E0-00024-20000-2003665	4×9W=36W	6500K	4200Lm	40W
V1-E0-00024-20000-2005440	6×9W=54W	4000K	6300Lm	2×30W
V1-E0-00024-20000-2005465	6×9W=54W	6500K	6600Lm	2×30W

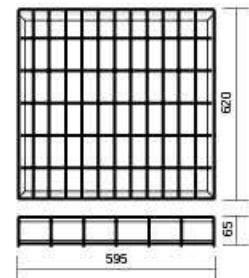
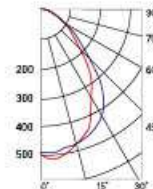

ГОСТ IEC 60598-2-22-2012 «Светильники. Часть 2-22 Частные требования. Светильники для аварийного освещения» СП 52.13330.2011 «Естественное и искусственное освещение» (актуализированная редакция СНиП 23.05-95)

Драйвер аварийного питания, аккумулятор на 3 часа автономной работы (в комплекте)

Артикул	Мощность	Цветовая температура	Световой поток	Драйвер
V1-E0-00024-20A00-2003640	4×9W=36W	4000K	4000Lm	40W
V1-E0-00024-20A00-2003665	4×9W=36W	6500K	4200Lm	40W
V1-E0-00024-20A00-2005440	6×9W=54W	4000K	6300Lm	2×30W
V1-E0-00024-20A00-2005465	6×9W=54W	6500K	6600Lm	2×30W

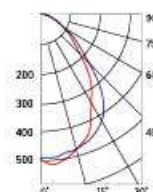

Рассеиватель (комплектуется отдельно)
Размер упаковки рассеивателя (2 шт.):
610×610×16mm

Артикул	Тип	Размер рассеивателя
V2-A0-PR00-00.2.0007.25	Призма стандарт	588×588mm
V2-A0-OP00-03.2.0007.15	Опал	588×588mm
V2-A0-PS00-00.2.0007.20	Пин спот	588×588mm
V2-A0-CI00-00.2.0007.20	Колотый лед	588×588mm
V2-A0-MP00-02.2.0007.20	Микропризма	588×588mm



**Монтаж:**

Монтируется на ровную поверхность

Корпус:

Цельнометаллический корпус из листовой стали с нанесением белой порошковой краски
Защищен металлической решеткой

Упаковка:

Решетка поставляется в комплекте

Применение:

Для спортивных помещений, где требуется защита светильника от попадания спортивного снаряда
54W для помещений с высокими потолками

Характеристики:

Светодиодные модули VARTON 2835 SMD 18×0.5W LED = 9W
Индекс цветопередачи $R_a > 80$
Температурный режим от +1°C до +40°C
AC176-264V
Частота сети 50Hz ± 10%
Срок службы светодиодов 50 000 часов
Гарантия 3 года
К_п светового потока ≤ 1%



S270

1195×200×65mm

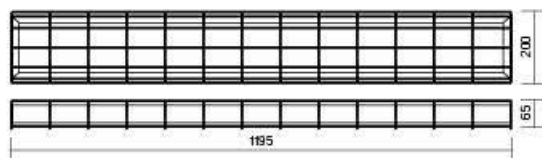

Размер упаковки светильника:
1232×199×62mm
PF ≥ 0,97



○ белый

Артикул	Мощность	Цветовая температура	Световой поток	Драйвер
V1-E0-00066-20000-2003640	4×9W=36W	4000K	3800Lm	40W
V1-E0-00066-20000-2003665	4×9W=36W	6500K	4000Lm	40W
V1-E0-00066-20000-2005440	6×9W=54W	4000K	5700Lm	60W
V1-E0-00066-20000-2005465	6×9W=54W	6500K	5900Lm	60W

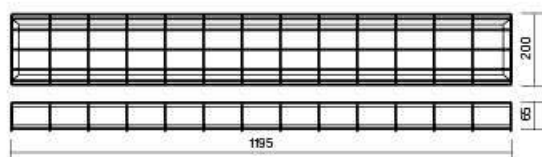
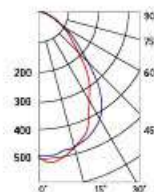

ГОСТ IEC 60598-2-22-2012 «Светильники. Часть 2-22. Частные требования. Светильники для аварийного освещения» СП 52.13330.2011 «Естественное и искусственное освещение» (актуализированная редакция СНиП 23.05-95)

Драйвер аварийного питания, аккумулятор на 3 часа автономной работы (в комплекте)

Артикул	Мощность	Цветовая температура	Световой поток	Драйвер
V1-E0-00066-20A00-2003640	4×9W=36W	4000K	3800Lm	40W
V1-E0-00066-20A00-2003665	4×9W=36W	6500K	4000Lm	40W
V1-E0-00066-20A00-2005440	6×9W=54W	4000K	5700Lm	60W
V1-E0-00066-20A00-2005465	6×9W=54W	6500K	5900Lm	60W

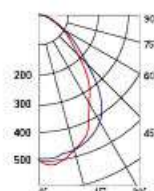

Рассеиватель (комплектуется отдельно)
Размер упаковки рассеивателя (2 шт.):
1205×190×18mm

Артикул	Тип	Размер рассеивателя
V2-A0-PR00-00.2.0017.25	Призма стандарт	1189×174mm
V2-A0-OP00-03.2.0017.15	Опал	1189×174mm
V2-A0-PS00-00.2.0017.20	Пин спот	1189×174mm
V2-A0-CI00-00.2.0017.20	Колотый лед	1189×174mm
V2-A0-MP00-02.2.0017.20	Микропризма	1189×174mm



**Монтаж:**

Монтируется на ровную поверхность

Корпус:

Цельнометаллический корпус из листовой стали с нанесением белой порошковой краски

Защищен металлической решеткой

Упаковка:

Решетка поставляется в комплекте

Применение:

Для спортивных помещений, где требуется защита светильника от попадания спортивного снаряда

Характеристики:

Светодиодные модули VARTON 2835 SMD 18×0.5W LED = 9W

Индекс цветопередачи $R_a > 80$

Температурный режим от +1°C до +40°C

AC176-264V

Частота сети 50Hz ± 10%

Срок службы светодиодов 50 000 часов

Гарантия 3 года

K_d светового потока ≤ 1%



S170

595×200×65mm

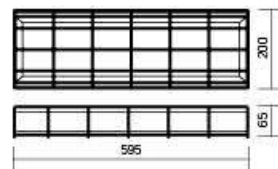

Размер упаковки светильника (2 шт.):
1232×199×62mm
PF ≥ 0,95



○ белый

Артикул	Мощность	Цветовая температура	Световой поток	Драйвер
V1-E0-00067-20000-2001840	2×9W=18W	4000K	1900Lm	20W
V1-E0-00067-20000-2001865	2×9W=18W	6500K	2000Lm	20W

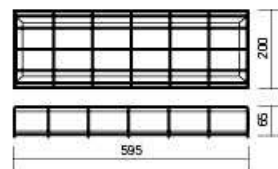
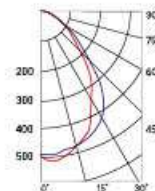

ГОСТ IEC 60598-2-22-2012 «Светильники. Часть 2-22. Частные требования. Светильники для аварийного освещения»
СП 52.13330.2011 «Естественное и искусственное освещение» (актуализированная редакция СНиП 23.05-95)

Драйвер аварийного питания, аккумулятор на 3 часа автономной работы (в комплекте)

Артикул	Мощность	Цветовая температура	Световой поток	Драйвер
V1-E0-00067-20A00-2001840	2×9W=18W	4000K	1900Lm	20W
V1-E0-00067-20A00-2001865	2×9W=18W	6500K	2000Lm	20W

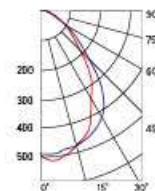

Рассеиватель (комплектуется отдельно)
Размер упаковки рассеивателя (2 шт.):
1205×190×18mm

Артикул	Тип	Размер рассеивателя
V2-A0-PR00-00.2.0008.25	Призма стандарт	590×174mm
V2-A0-OP00-03.2.0008.15	Опал	590×174mm
V2-A0-PS00-00.2.0008.20	Пин слот	590×174mm
V2-A0-CI00-00.2.0008.20	Колотый лед	590×174mm
V2-A0-MP00-02.2.0008.20	Микропризма	590×174mm



**Монтаж:**

Монтаж непосредственно на четыре винта к металлическому кабельному лотку, либо на подвесах за винты с петлями

Корпус:

Цельнометаллический корпус из листовой стали с нанесением белой порошковой краски

Характеристики:

Светодиодные модули VARTON 2835 SMD 18×0.5W LED = 9W

Индекс цветопередачи $R_a > 80$

Температурный режим от +1°C до +40°C

AC176-264V

Частота сети 50Hz $\pm 10\%$

Срок службы светодиодов 50 000 часов

Гарантия 3 года

K_d светового потока $\leq 1\%$



Market-Line

1180×186×65mm

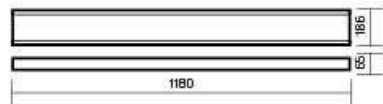

Размер упаковки светильника:

1220×199×71mm

PF ≥ 0,97



○ белый

Артикул	Мощность	Цветовая температура	Световой поток	Драйвер
V1-R0-00035-31000-2003640	4×9W=36W	4000K	4200Lm	40W
V1-R0-00035-31000-2003665	4×9W=36W	6500K	4300Lm	40W
V1-R0-00035-31000-2005440	6×9W=54W	4000K	6300Lm	60W
V1-R0-00035-31000-2005465	6×9W=54W	6500K	6500Lm	60W

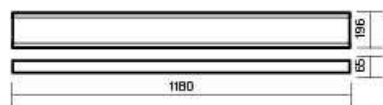
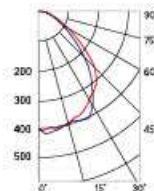

ГОСТ IEC 60598-2-22-2012 «Светильники.

Часть 2-22. Частные требования.

Светильники для аварийного освещения»

СП 52.13330.2011 «Естественное

и искусственное освещение»

(актуализированная редакция СНиП

23.05-95)

Драйвер аварийного питания, аккумулятор на 3 часа автономной работы (в комплекте)

Артикул	Мощность	Цветовая температура	Световой поток	Драйвер
V1-R0-00035-31A00-2003640	4×9W=36W	4000K	4200Lm	40W
V1-R0-00035-31A00-2003665	4×9W=36W	6500K	4300Lm	40W
V1-R0-00035-31A00-2005440	6×9W=54W	4000K	6300Lm	60W
V1-R0-00035-31A00-2005465	6×9W=54W	6500K	6500Lm	60W

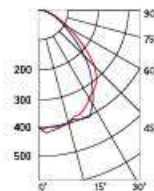

Рассеиватель (комплектуется отдельно)

Размер упаковки рассеивателя (2 шт.):

1205×203×18mm

Артикул	Тип	Размер рассеивателя
V2-R0-PRO0-00.2.0027.25	Призма стандарт	1178×150mm
V2-R0-OP00-03.2.0027.15	Опал	1178×150mm
V2-R0-PS00-00.2.0027.20	Пин слот	1178×150mm
V2-R0-CI00-00.2.0027.20	Колотый лед	1178×150mm
V2-R0-MP00-02.2.0027.20	Микропризма	1178×150mm



Market-Line

1765×186×65mm

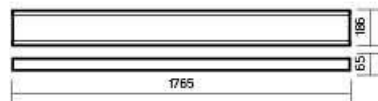

Размер упаковки светильника:

1803×203×74mm

PF ≥ 0,97



○ белый

Артикул	Мощность	Цветовая температура	Световой поток	Драйвер
V1-R0-00040-31000-2005440	6×9W=54W	4000K	6300Lm	60W
V1-R0-00040-31000-2005465	6×9W=54W	6500K	6500Lm	60W
V1-R0-00040-31000-2008140	9×9W=81W	4000K	8700Lm	90W
V1-R0-00040-31000-2008165	9×9W=81W	6500K	8900Lm	90W

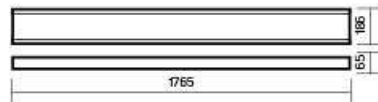
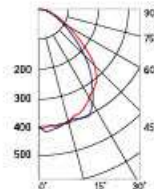

ГОСТ IEC 60598-2-22-2012 «Светильники.

Часть 2-22. Частные требования.

Светильники для аварийного освещения»

СП 52.13330.2011 «Естественное

и искусственное освещение»

(актуализированная редакция СНиП

23.05-95)

Драйвер аварийного питания, аккумулятор на 3 часа автономной работы (в комплекте)

Артикул	Мощность	Цветовая температура	Световой поток	Драйвер
V1-R0-00040-31A00-2005440	6×9W=54W	4000K	6300Lm	60W
V1-R0-00040-31A00-2005465	6×9W=54W	6500K	6500Lm	60W
V1-R0-00040-31A00-2008140	9×9W=81W	4000K	8750Lm	90W
V1-R0-00040-31A00-2008165	9×9W=81W	6500K	8900Lm	90W

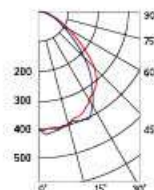

Рассеиватель (комплектуется отдельно)

Размер упаковки рассеивателя (2 шт.):

1803×203×18mm

Артикул	Тип	Размер рассеивателя
V2-R0-PR00-00.2.0026.25	Призма стандарт	1760×150mm
V2-R0-OP00-03.2.0026.15	Опал	1760×150mm
V2-R0-PS00-00.2.0026.20	Пин спот	1760×150mm
V2-R0-CI00-00.2.0026.20	Колотый лед	1760×150mm
V2-R0-MP00-02.2.0026.20	Микропризма	1760×150mm



Аксессуары для светильника Market-Line

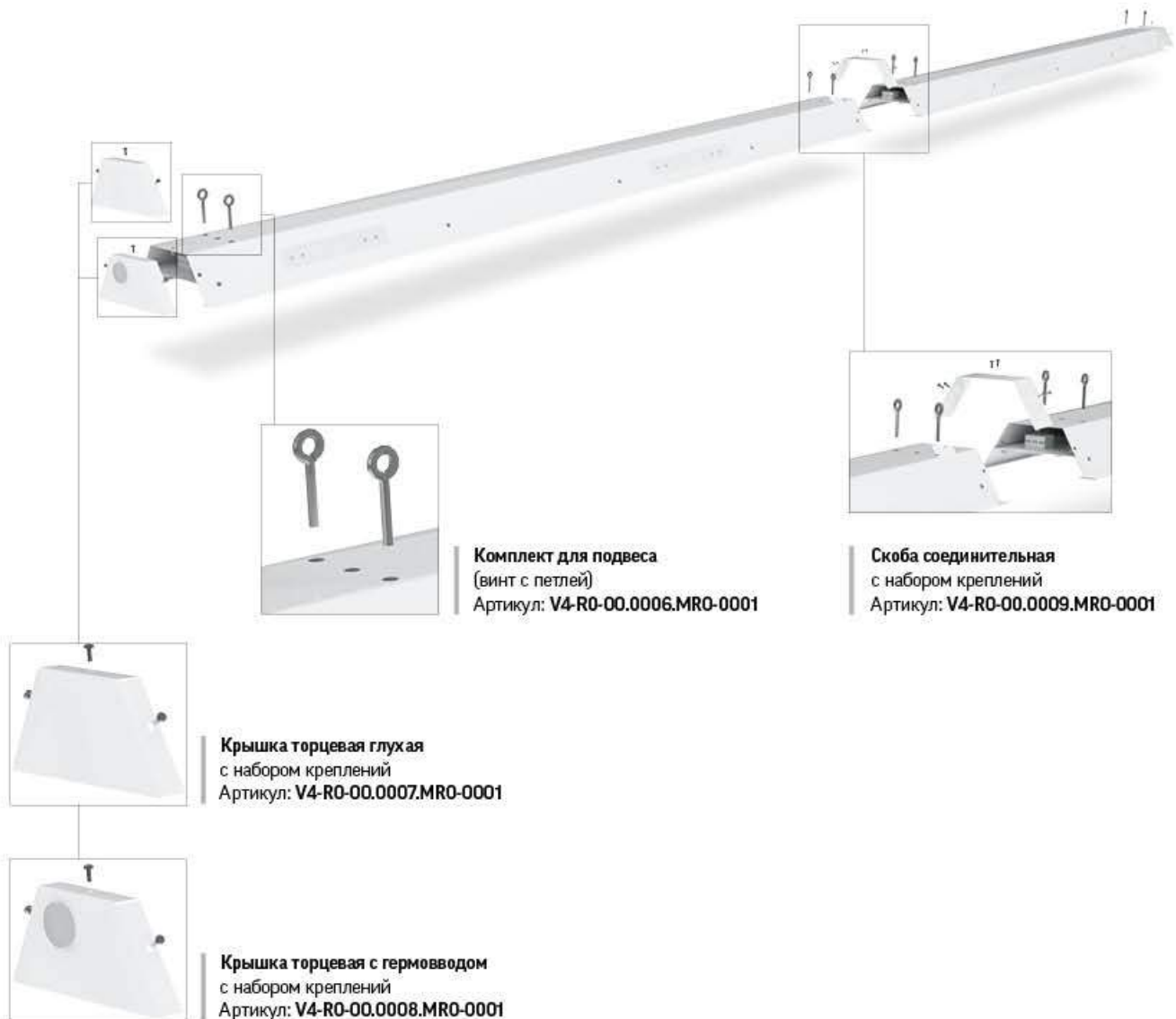

Комплект для подвеса
(винт с петлей)
Артикул: V4-R0-00.0006.MR0-0001

Скоба соединительная
с набором креплений
Артикул: V4-R0-00.0009.MR0-0001

Крышка торцевая глухая
с набором креплений
Артикул: V4-R0-00.0007.MR0-0001

Крышка торцевая с гермовводом
с набором креплений
Артикул: V4-R0-00.0008.MR0-0001

Соединения светильников «Market-Line»

Преимущество светильников Market-Line – возможность соединения не только в непрерывную линию, но и создание световых конструкций с помощью переходников для образования Т-образного, Х-образного соединений, а также поворота под углом 90°



Соединитель L-образный
с набором креплений
Артикул: V4-R0-00.0010.MR0-0001



Соединитель X-образный
с набором креплений
Артикул: V4-R0-00.0012.MR0-0001



Соединитель T-образный
с набором креплений
Артикул: V4-R0-00.0011.MR0-0001

V4-R0-00.0006.MR0-0001 Комплект для подвеса

V4-R0-00.0007.MR0-0001 Крышка торцевая глухая

V4-R0-00.0008.MR0-0001 Крышка торцевая с гермовводом

V4-R0-00.0009.MR0-0001 Скоба соединительная







**Монтаж:**

Монтаж непосредственно на четыре винта к металлическому кабельному лотку

Корпус:

Цельнометаллический корпус из листовой стали с нанесением белой порошковой краски

Характеристики:

Светодиодные модули типа SMD

Индекс цветопередачи $R_a > 80$

Температурный режим от $+1^{\circ}\text{C}$ до $+40^{\circ}\text{C}$

AC176-264V

Частота сети $50\text{Hz} \pm 10\%$

Срок службы светодиодов 50 000 часов

Гарантия 3 года

$K_{\text{п}}$ светового потока $\leq 1\%$



R-Line

1195×100×50mm

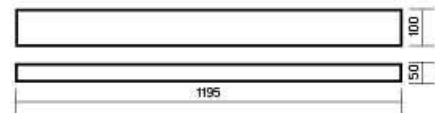

Размер упаковки светильника:

1203×108×60mm

PF ≥ 0,95



○ белый

Артикул	Мощность	Цветовая температура	Световой поток	Драйвер
V1-R0-00220-20000-2003627	4×9W=36W	3000K	3800Lm	40W
V1-R0-00220-20000-2003640	4×9W=36W	4000K	3900Lm	40W
V1-R0-00220-20000-2003665	4×9W=36W	6500K	4100Lm	40W

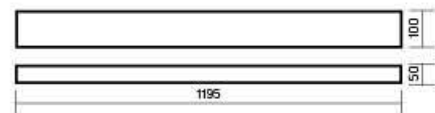

ГОСТ IEC 60598-2-22-2012 «Светильники.

Часть 2-22. Частные требования.

Светильники для аварийного освещения»

СП 52.13330.2011 «Естественное

и искусственное освещение»

(актуализированная редакция СНиП

23.05-95)

Драйвер аварийного питания, аккумулятор на 3 часа автономной работы (в комплекте)

Артикул	Мощность	Цветовая температура	Световой поток	Драйвер
V1-R0-00220-20A00-2003627	4×9W=36W	3000K	3800Lm	40W
V1-R0-00220-20A00-2003640	4×9W=36W	4000K	3900Lm	40W
V1-R0-00220-20A00-2003665	4×9W=36W	6500K	4100Lm	40W



Рассеиватель (комплектуется отдельно)

Размер упаковки рассеивателя (2 шт.):

1203×108×18mm

Артикул	Тип	Размер рассеивателя
V2-R0-PR00-00.2.0016.25	Призма стандарт	1189×96mm
V2-R0-ME00-03.2.0016.30	Опал	1189×96mm
V2-R0-PS00-00.2.0016.20	Лин слот	1189×96mm
V2-R0-CI00-00.2.0016.20	Колотый лед	1189×96mm
V2-R0-MP00-02.2.0016.20	Микропризма	1189×96mm



R-Line

1195×140×50mm

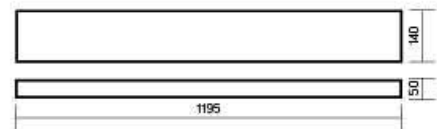

Размер упаковки светильника:

1203×148×60mm

PF ≥ 0,97



○ белый

Артикул	Мощность	Цветовая температура	Световой поток	Драйвер
V1-RO-00098-20000-2003630	4×9W=36W	3000K	3800Lm	40W
V1-RO-00098-20000-2003640	4×9W=36W	4000K	3900Lm	40W
V1-RO-00098-20000-2003665	4×9W=36W	6500K	4100Lm	40W
V1-RO-00098-20000-2005430	6×9W=54W	3000K	5700Lm	60W
V1-RO-00098-20000-2005440	6×9W=54W	4000K	5800Lm	60W
V1-RO-00098-20000-2005465	6×9W=54W	6500K	6000Lm	60W

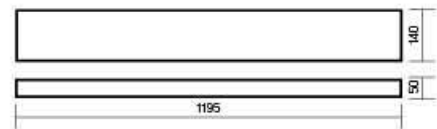

ГОСТ IEC 60598-2-22-2012 «Светильники.

Часть 2-22 Частные требования.

Светильники для аварийного освещения»

СП 52.13330.2011 «Естественное

и искусственное освещение»

(актуализированная редакция СНиП

23.05-95)

Драйвер аварийного питания, аккумулятор на 3 часа автономной работы (в комплекте)

Артикул	Мощность	Цветовая температура	Световой поток	Драйвер
V1-RO-00098-20A00-2003630	4×9W=36W	3000K	3800Lm	40W
V1-RO-00098-20A00-2003640	4×9W=36W	4000K	3900Lm	40W
V1-RO-00098-20A00-2003665	4×9W=36W	6500K	4100Lm	40W
V1-RO-00098-20A00-2005430	6×9W=54W	3000K	5700Lm	60W
V1-RO-00098-20A00-2005440	6×9W=54W	4000K	5800Lm	60W
V1-RO-00098-20A00-2005465	6×9W=54W	6500K	6000Lm	60W



Рассеиватель (комплектуется отдельно)

Размер упаковки рассеивателя (2 шт.):

1203×148×18mm

Артикул	Тип	Размер рассеивателя
V2-RO-PR00-00.2.0091.25	Призма стандарт	1189×136mm
V2-RO-ME00-03.2.0091.30	Опал	1189×136mm
V2-RO-PS00-00.2.0091.20	Плин слот	1189×136mm
V2-RO-CI00-00.2.0091.20	Колотый лед	1189×136mm
V2-RO-MP00-02.2.0091.20	Микропризма	1189×136mm





Монтаж:

Крепление на подвесы, монтаж на ровную поверхность, а также возможность сборки в линию

T-образный, L-образный и X-образный световые повороты обеспечивают непрерывную равномерную линию без неосвещенных участков

Корпус:

Корпус светильника изготовлен из анодированного алюминиевого профиля

Применение:

Предназначен для освещения торговых, офисных и административных помещений

Характеристики:

Светодиодные модули VARTON 2835 SMD 18×0.5W LED = 9W

Индекс цветопередачи $R_a > 80$

Температурный режим от +1°C до +40°C

AC176-264V

Частота сети 50Hz ± 10%

Срок службы светодиодов 50 000 часов

Гарантия 3 года

K_d светового потока ≤ 1%



T-Line

1174×70×90mm

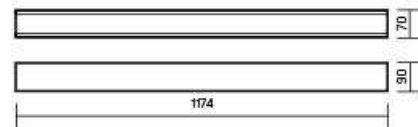

Размер упаковки светильника:
1234×82×115mm
PF ≥ 0,95



● МЕТАЛЛИК

Артикул	Мощность	Цветовая температура	Световой поток	Драйвер
V1-R0-00033-02000-2001830	2×9W=18W	3000K	1800Lm	20W
V1-R0-00033-02000-2001840	2×9W=18W	4000K	1900Lm	20W
V1-R0-00033-02000-2001865	2×9W=18W	6500K	2000Lm	20W
V1-R0-00033-02000-2003630	4×9W=36W	3000K	3600Lm	40W
V1-R0-00033-02000-2003640	4×9W=36W	4000K	3700Lm	40W
V1-R0-00033-02000-2003665	4×9W=36W	6500K	3800Lm	40W

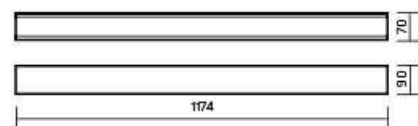
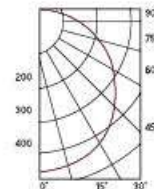

ГОСТ IEC 60598-2-22-2012 «Светильники. Часть 2-22 Частные требования. Светильники для аварийного освещения» СП 52.13330.2011 «Естественное и искусственное освещение» (актуализированная редакция СНиП 23.05-95)

Драйвер аварийного питания, аккумулятор на 3 часа автономной работы (в комплекте)

Артикул	Мощность	Цветовая температура	Световой поток	Драйвер
V1-R0-00033-02A00-2001840	2×9W=18W	4000K	1900Lm	20W
V1-R0-00033-02A00-2001865	2×9W=18W	6500K	2000Lm	20W
V1-R0-00033-02A00-2003640	4×9W=36W	4000K	3700Lm	40W
V1-R0-00033-02A00-2003665	4×9W=36W	6500K	3800Lm	40W

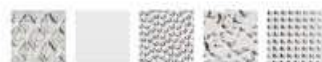
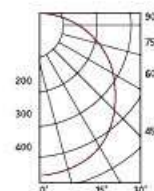

Рассеиватель (комплектуется отдельно)
Размер упаковки рассеивателя (2 шт.):
1205×85×18mm

Артикул	Тип	Размер рассеивателя
V2-R0-PR00-00.2.0013.25	Призма стандарт	1170×64mm
V2-R0-ME00-03.2.0013.30	Опал	1170×64mm
V2-R0-PS00-00.2.0013.20	Пин спот	1170×64mm
V2-R0-CI00-00.2.0013.20	Колотый лед	1170×64mm
V2-R0-MP00-02.2.0013.20	Микропризма	1170×64mm



Аксессуары для светильника T-Line

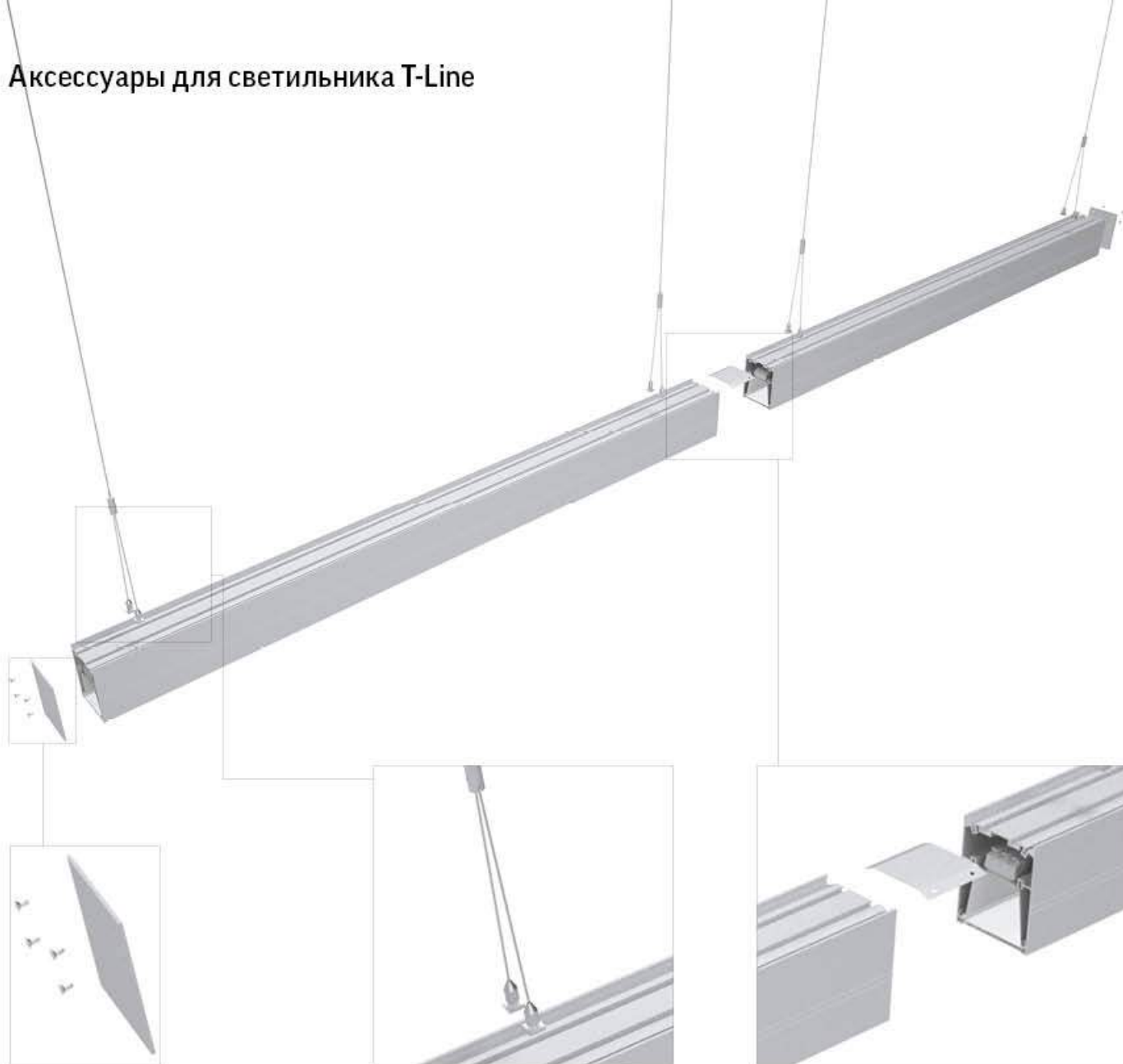

Крышка торцевая глухая с набором креплений для светильников серии T-Line
Артикул: **V4-R0-70.0007.TL0-0001**

Комплект для подвеса светильников серии T-Line (1,5x1000mm)
Артикул: **V4-R0-70.0006.TL0-0001**

Комплект для подвеса светильников серии T-Line (1,5x2000mm)
Артикул: **V4-R0-70.0006.TL0-0002**

Комплект для подвеса светильников серии T-Line (1,5x4000mm)
Артикул: **V4-R0-70.0006.TL0-0003**

Скоба соединительная с набором креплений для светильников серии T-Line
Артикул: **V4-R0-70.0009.TL0-0001**

V4-R0-70.0006.TL0-0001	Комплект для подвеса (1,5x1000mm)
V4-R0-70.0006.TL0-0002	Комплект для подвеса (1,5x2000mm)
V4-R0-70.0006.TL0-0003	Комплект для подвеса (1,5x4000mm)
V4-R0-70.0007.TL0-0001	Крышка торцевая глухая
V4-R0-70.0009.TL0-0001	Скоба соединительная



T-Line соединители



T-соединение 18W, 36W



Y-соединение 27W, 54W

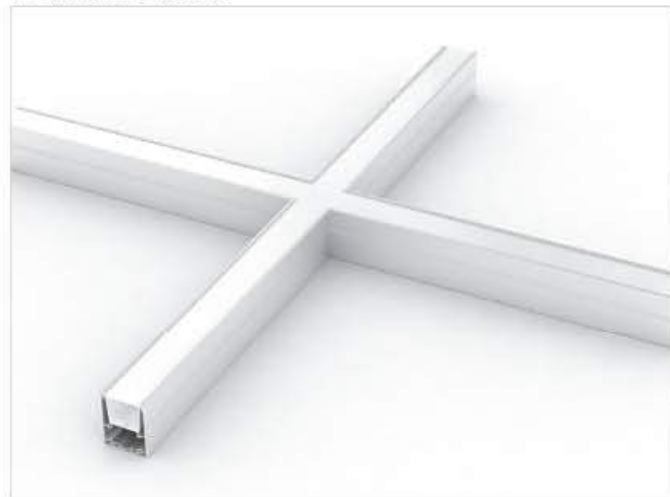

X-соединение 36W, 72W



L-соединение 18W, 36W

Цвет корпуса:

Цветовая температура: 3000K/4000K/6500K;

Индекс цветопередачи $R_a > 80$.

K_{η} светового потока $\leq 1\%$



Способы монтажа светильника T-Line



Монтаж на подвес



Монтаж на ровную поверхность



Монтаж через боковую плоскость



Монтаж через боковую плоскость (двойной Т-лайн)





**Монтаж:**

Благодаря системе прижимного крепления светильники с легкостью встраиваются в потолки из гипсокартона

T-образный, L-образный и X-образный световые повороты обеспечивают непрерывную равномерную линию без неосвещенных участков

Размеры светильника указаны без учета торцевой крышки

Корпус:

Комплектуется всеми видами рассеивателей

Корпус светильника изготовлен из анодированного алюминиевого профиля

Применение:

Подходят для различных типов потолков (гипсокартонных, Грильято и пр.)

Характеристики:

Светодиодные модули VARTON 2835 SMD 18×0.5W LED = 9W

Индекс цветопередачи $R_a > 80$

Температурный режим от +1°C до +40°C

AC176-264V

Частота сети 50Hz ± 10%

Срок службы светодиодов 50 000 часов

Гарантия 3 года

K_{η} светового потока ≤ 1%



G-Line

1174×100×80mm

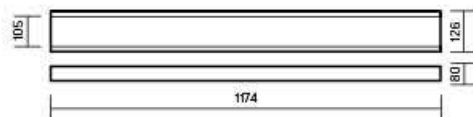

Размер упаковки светильника:
1208×133×91mm
PF ≥ 0,95



○ металл

Артикул	Мощность	Цветовая температура	Световой поток	Драйвер
V1-R0-70034-80000-2001830	2×9W=18W	3000K	1900Lm	20W
V1-R0-70034-80000-2001840	2×9W=18W	4000K	2000Lm	20W
V1-R0-70034-80000-2001865	2×9W=18W	6500K	2100Lm	20W
V1-R0-70034-80000-2003630	4×9W=36W	3000K	3800Lm	40W
V1-R0-70034-80000-2003640	4×9W=36W	4000K	3900Lm	40W
V1-R0-70034-80000-2003665	4×9W=36W	6500K	4100Lm	40W
V1-R0-70034-80000-2005430	6×9W=54W	3000K	5700Lm	60W
V1-R0-70034-80000-2005440	6×9W=54W	4000K	5800Lm	60W
V1-R0-70034-80000-2005465	6×9W=54W	6500K	6000Lm	60W

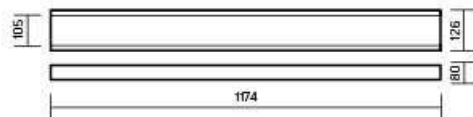
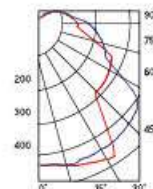

Размер упаковки светильника:
1208×133×91mm
PF ≥ 0,95

○ белый

Артикул	Мощность	Цветовая температура	Световой поток	Драйвер
V1-R0-00034-80000-2001830	2×9W=18W	3000K	1900Lm	20W
V1-R0-00034-80000-2001840	2×9W=18W	4000K	2000Lm	20W
V1-R0-00034-80000-2001865	2×9W=18W	6500K	2100Lm	20W
V1-R0-00034-80000-2003630	4×9W=36W	3000K	3800Lm	40W
V1-R0-00034-80000-2003640	4×9W=36W	4000K	3900Lm	40W
V1-R0-00034-80000-2003665	4×9W=36W	6500K	4100Lm	40W
V1-R0-00034-80000-2005430	6×9W=54W	3000K	5700Lm	60W
V1-R0-00034-80000-2005440	6×9W=54W	4000K	5800Lm	60W
V1-R0-00034-80000-2005465	6×9W=54W	6500K	6000Lm	60W

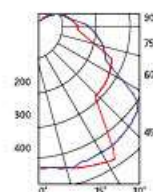

Рассеиватель (комплектуется отдельно)

Размер упаковки рассеивателя (2 шт.):
1208×105×18mm

Артикул	Тип	Размер рассеивателя
V2-R0-PR00-02.2.0031.25	Призма стандарт	1174×95mm
V2-R0-OP00-03.2.0031.15	Опал	1174×95mm
V2-R0-PS00-00.2.0031.20	Пин спот	1174×95mm
V2-R0-CI00-00.2.0031.20	Колотый лед	1174×95mm
V2-R0-MP00-02.2.0031.20	Микропризма	1174×95mm



G-Line

диммируемый

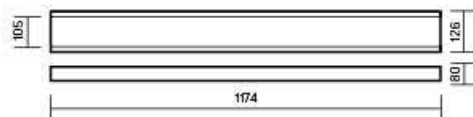

Размер упаковки светильника:
1208×133×91mm
PF ≥ 0,97

металл

Артикул	Мощность	Цветовая температура	Световой поток	Драйвер
V1-R0-70034-80D00-2003630	4×9W=36W	3000K	3800Lm	40W
V1-R0-70034-80D00-2003640	4×9W=36W	4000K	3900Lm	40W
V1-R0-70034-80D00-2003665	4×9W=36W	6500K	4100Lm	40W
V1-R0-70034-80D00-2005430	6×9W=54W	3000K	5700Lm	60W
V1-R0-70034-80D00-2005440	6×9W=54W	4000K	5800Lm	60W
V1-R0-70034-80D00-2005465	6×9W=54W	6500K	6000Lm	60W

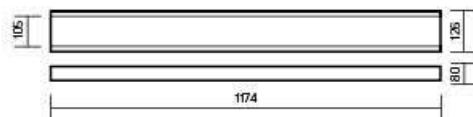
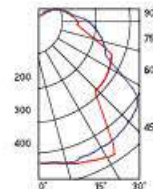

Размер упаковки светильника:
1208×133×91mm
PF ≥ 0,97

белый

Артикул	Мощность	Цветовая температура	Световой поток	Драйвер
V1-R0-00034-80D00-2003630	4×9W=36W	3000K	3800Lm	40W
V1-R0-00034-80D00-2003640	4×9W=36W	4000K	3900Lm	40W
V1-R0-00034-80D00-2003665	4×9W=36W	6500K	4100Lm	40W
V1-R0-00034-80D00-2005430	6×9W=54W	3000K	5700Lm	60W
V1-R0-00034-80D00-2005440	6×9W=54W	4000K	5800Lm	60W
V1-R0-00034-80D00-2005465	6×9W=54W	6500K	6000Lm	60W

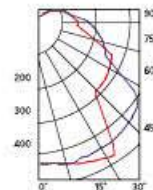

V4-R0-70.0007.GL0-0001	Крышка торцевая глухая
V4-R0-70.0008.GL0-0001	Крышка торцевая с гермовводом
V4-R0-00.0007.GL0-0002	Крышка торцевая глухая (белая)
V4-R0-00.0008.GL0-0002	Крышка торцевая с гермовводом (белая)



Рассеиватель (комплектуется отдельно)
Размер упаковки рассеивателя (2 шт.):
1208×105×18mm

Артикул	Тип	Размер рассеивателя
V2-R0-PR00-02.2.0031.25	Призма стандарт	1174×95mm
V2-R0-OP00-03.2.0031.15	Опал	1174×95mm
V2-R0-PS00-00.2.0031.20	Пин спот	1174×95mm
V2-R0-CI00-00.2.0031.20	Колотый лед	1174×95mm
V2-R0-MP00-02.2.0031.20	Микропризма	1174×95mm



G-Line соединители



T-соединение 18W, 36W, 54W

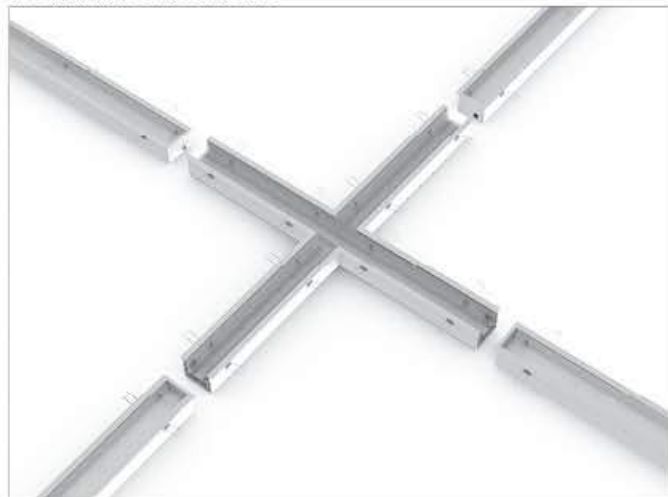

X-соединение 36W, 72W, 108W

Цвет корпуса: ○ ●

Цветовая температура: 3000K/4000K/6500K;

Индекс цветопередачи $R_a > 80$.

$K_{\text{п}}$ светового потока $\leq 1\%$



L-соединение 18W, 36W, 54W





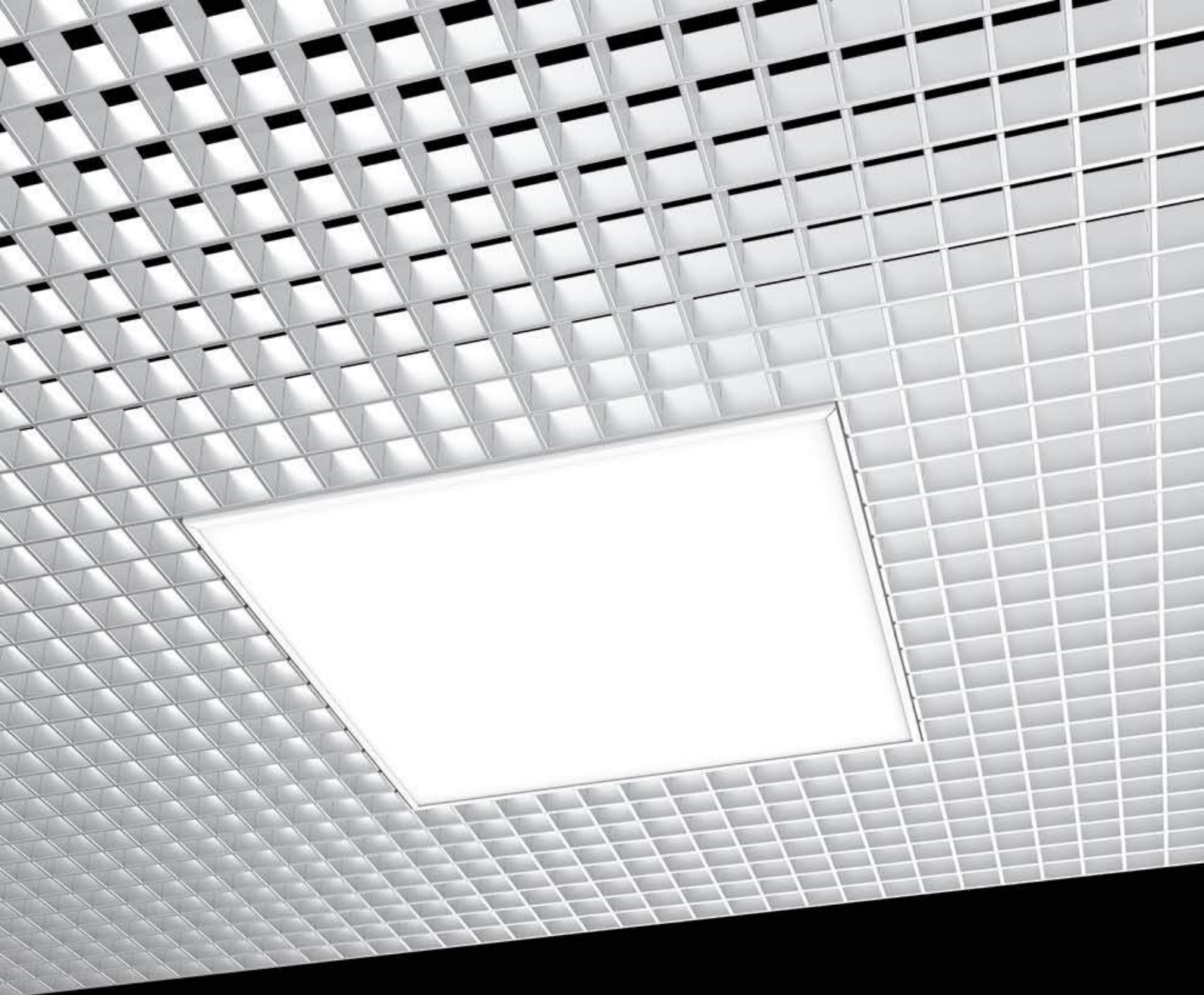

#Flying Spur W12

**Монтаж:**

Крепится на европодвесах непосредственно в потолочное основание через специальные планки, закрепленные в корпусе светильника, в потолках типа Грильято

Корпус:

Цельнометаллический корпус из листовой стали с нанесением белой порошковой краски

Применение:

Потолки Грильято (торговые центры, офисы)

Характеристики:

Светодиодные модули VARTON 2835 SMD 18×0.5W LED = 9W

Индекс цветопередачи $R_a > 80$

Температурный режим от +1°C до +40°C

AC176-264V

Частота сети 50Hz $\pm 10\%$

Срок службы светодиодов 50 000 часов

Гарантия 3 года

K_n светового потока $\leq 1\%$



GR070

588×588×50mm

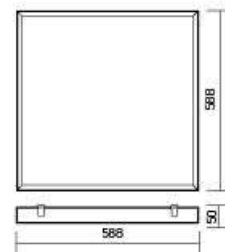

Размер упаковки светильника:

625×615×60mm

PF ≥ 0,97



○ белый

Артикул	Мощность	Цветовая температура	Световой поток	Драйвер
V1-R3-00010-31000-2002740	3×9W=27W	4000K	3150Lm	30W
V1-R3-00010-31000-2002765	3×9W=27W	6500K	3300Lm	30W
V1-R3-00010-31000-2003640	4×9W=36W	4000K	4200Lm	40W
V1-R3-00010-31000-2003665	4×9W=36W	6500K	4400Lm	40W
V1-R3-00010-31000-2005440	6×9W=54W	4000K	6300Lm	60W
V1-R3-00010-31000-2005465	6×9W=54W	6500K	6600Lm	60W

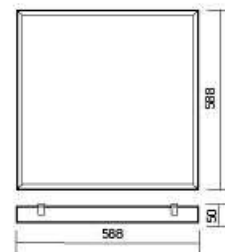
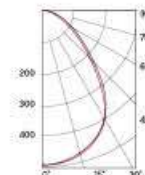

ГОСТ IEC 60598-2-22-2012 «Светильники.

Часть 2-22 Частные требования.

Светильники для аварийного освещения»

СП 52.13330.2011 «Естественное

и искусственное освещение»

(актуализированная редакция СНиП

23.05-95)

Драйвер аварийного питания, аккумулятор на 3 часа автономной работы (в комплекте)

Артикул	Мощность	Цветовая температура	Световой поток	Драйвер
V1-R3-00010-31A00-2002730	3×9W=27W	3000K	3000Lm	30W
V1-R3-00010-31A00-2002740	3×9W=27W	4000K	3150Lm	30W
V1-R3-00010-31A00-2002765	3×9W=27W	6500K	3300Lm	30W

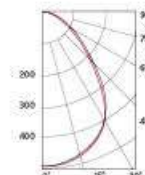

Рассеиватель (комплектуется отдельно)

Размер упаковки рассеивателя (2 шт.):

610×610×16mm

Артикул	Тип	Размер рассеивателя
V2-R0-PR00-00.2.0005.25	Призма стандарт	582×582mm
V2-R0-OP00-03.2.0005.15	Опал	582×582mm
V2-A0-PS00-00.2.0005.20	Пин слот	582×582mm
V2-R0-CI00-00.2.0005.20	Колотый лед	582×582mm
V2-R0-MP00-02.2.0005.20	Микропризма	582×582mm





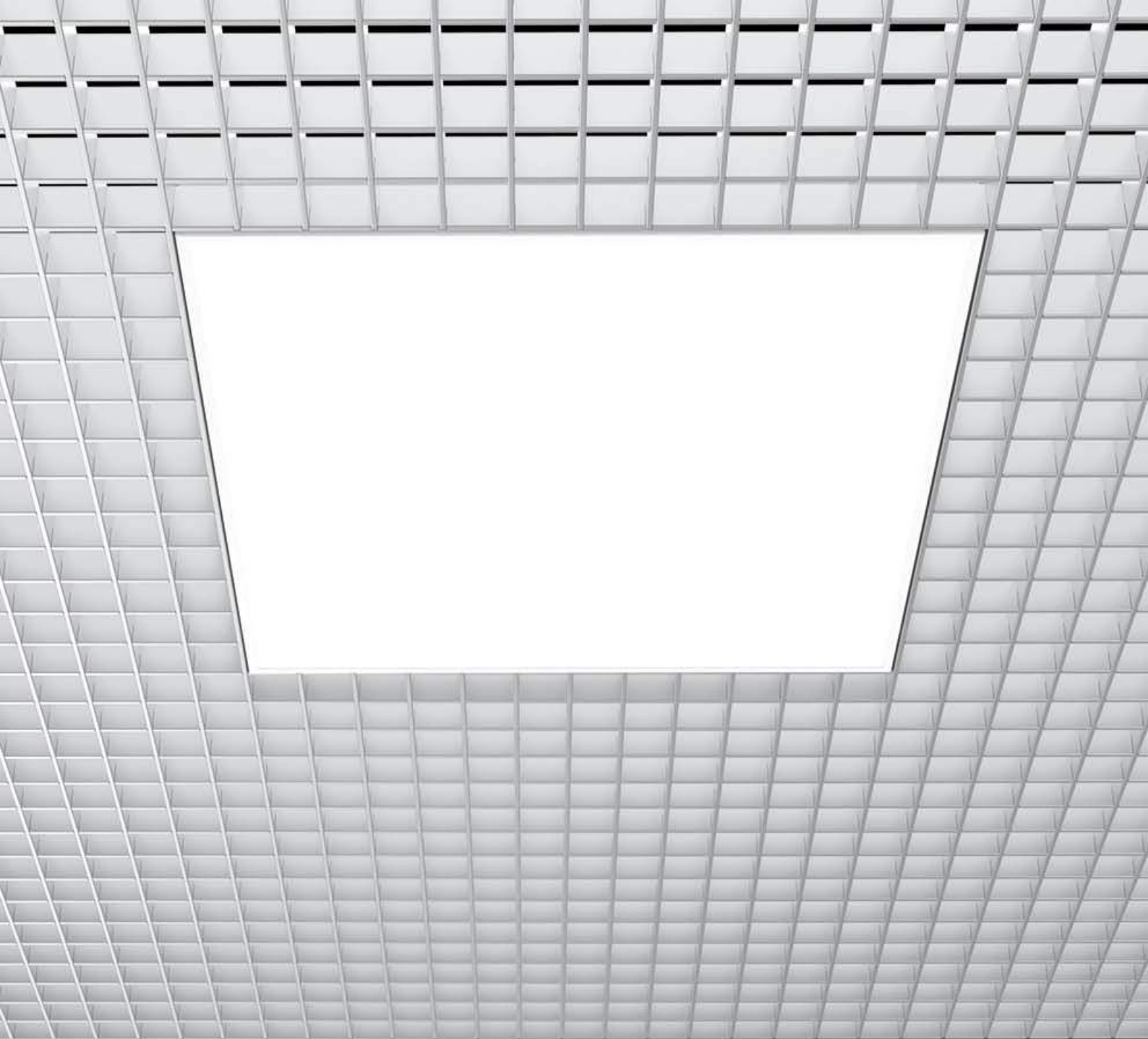

**Монтаж:**

Встраивается в подвесные потолки типа Грильято
Предусмотрена возможность использования европодвеса

Корпус:

Цельнометаллический корпус из листовой стали
с нанесением белой порошковой краски

Применение:

Потолки Грильято (торговые центры, офисы)

Характеристики:

Светодиодные модули VARTON 2835 SMD 18×0.5W LED = 9W

Индекс цветопередачи $R_a > 80$

Температурный режим от +1°C до +40°C

AC176-264V

Частота сети 50Hz $\pm 10\%$

Срок службы светодиодов 50 000 часов

Гарантия 3 года

K_d светового потока $\leq 1\%$



GR060/N

585×585×65mm

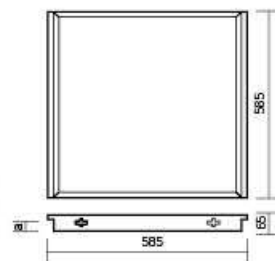

Размер *a* может варьироваться 30-55mm в зависимости от технических требований заказчика. При стандартной комплектации размер *a* = 50mm

Размер упаковки светильника:
625×615×60mm
PF ≥ 0,97



○ белый

Артикул	Мощность	Цветовая температура	Световой поток	Драйвер
V1-R3-00071-20000-2002730	3×9W=27W	3000K	3000Lm	30W
V1-R3-00071-20000-2002740	3×9W=27W	4000K	3150Lm	30W
V1-R3-00071-20000-2002765	3×9W=27W	6500K	3300Lm	30W
V1-R3-00071-20000-2003630	4×9W=36W	3000K	4000Lm	40W
V1-R3-00071-20000-2003640	4×9W=36W	4000K	4200Lm	40W
V1-R3-00071-20000-2003665	4×9W=36W	6500K	4400Lm	40W
V1-R3-00071-20000-2005430	6×9W=54W	3000K	6000Lm	60W
V1-R3-00071-20000-2005440	6×9W=54W	4000K	6300Lm	60W
V1-R3-00071-20000-2005465	6×9W=54W	6500K	6600Lm	60W

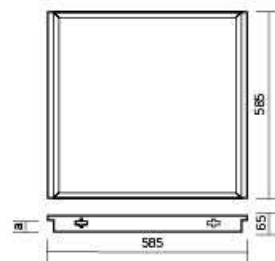
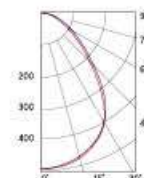

Размер *a* может варьироваться 30-55mm в зависимости от технических требований заказчика. При стандартной комплектации размер *a* = 50mm



ГОСТ IEC 60598-2-22-2012 «Светильники. Часть 2-22. Частные требования. Светильники для аварийного освещения» СП 52.13330.2011 «Естественное и искусственное освещение» (актуализированная редакция СНиП 23.05-95)
Драйвер аварийного питания, аккумулятор на 3 часа автономной работы (в комплекте)

Артикул	Мощность	Цветовая температура	Световой поток	Драйвер
V1-R3-00071-20A00-2002730	3×9W=27W	3000K	3000Lm	30W
V1-R3-00071-20A00-2002740	3×9W=27W	4000K	3150Lm	30W
V1-R3-00071-20A00-2002765	3×9W=27W	6500K	3300Lm	30W
V1-R3-00071-20A00-2003640	4×9W=36W	4000K	4200Lm	40W
V1-R3-00071-20A00-2003665	4×9W=36W	6500K	4400Lm	40W
V1-R3-00071-20A00-2005440	6×9W=54W	4000K	6300Lm	60W
V1-R3-00071-20A00-2005465	6×9W=54W	6500K	6600Lm	60W

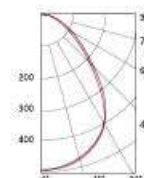

Рассеиватель (комплектуются отдельно)
Размер упаковки рассеивателя (2 шт.):
610×610×16mm

Артикул	Тип	Размер рассеивателя
V2-R0-PR00-00.2.0003.25	Призма стандарт	580×580mm
V2-R0-OP00-03.2.0003.15	Опал	580×580mm
V2-A0-PS00-00.2.0003.20	Пин слот	580×580mm
V2-R0-CI00-00.2.0003.20	Колотый лед	580×580mm
V2-R0-MP00-02.2.0003.20	Микропризма	580×580mm





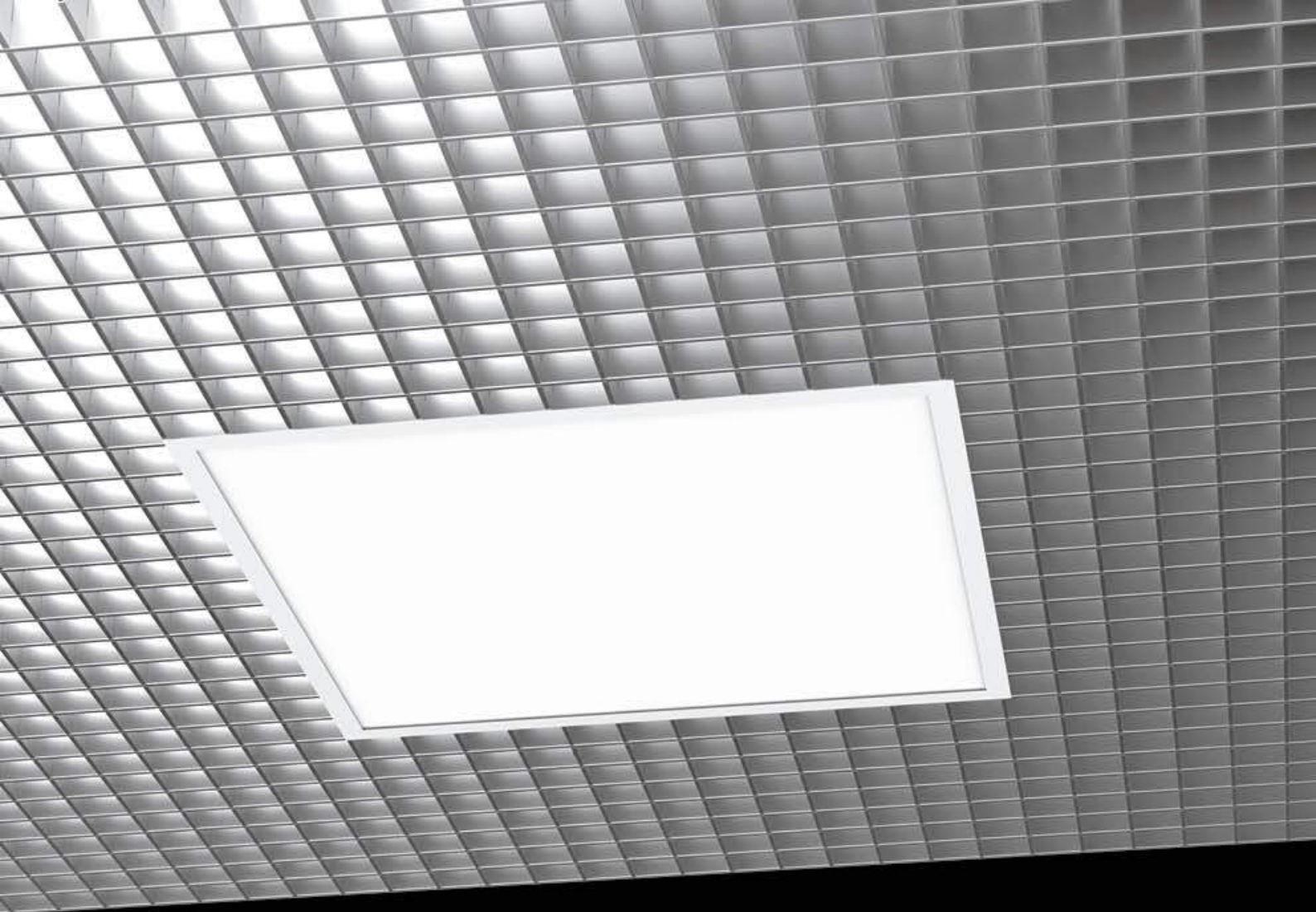

**Монтаж:**

Устанавливается на подвесах в потолочное основание

Корпус:

Цельнометаллический корпус из листовой стали с нанесением белой порошковой краски

Корпус имеет декоративную рамку, позволяющую скрыть дефекты при подготовке нестандартных отверстий в направляющих рейках потолка

Характеристики:

Светодиодные модули VARTON 2835 SMD 18×0.5W LED = 9W

Индекс цветопередачи $R_a > 80$

Температурный режим от +1°C до +40°C

AC176-264V

Частота сети 50Hz ± 10%

Срок службы светодиодов 50 000 часов

Гарантия 3 года

K_n светового потока ≤ 1%



GR070/F

588×588×50mm

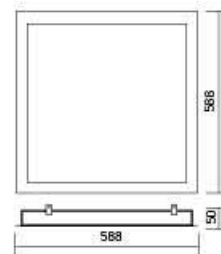

Размер упаковки светильника:
625×615×60mm
PF ≥ 0,97



○ белый

Артикул	Мощность	Цветовая температура	Световой поток	Драйвер
V1-R3-00010-30000-2002730	3×9W=27W	3000K	3000Lm	30W
V1-R3-00010-30000-2002740	3×9W=27W	4000K	3150Lm	30W
V1-R3-00010-30000-2002765	3×9W=27W	6500K	3300Lm	30W
V1-R3-00010-30000-2003630	4×9W=36W	3000K	4000Lm	40W
V1-R3-00010-30000-2003640	4×9W=36W	4000K	4200Lm	40W
V1-R3-00010-30000-2003665	4×9W=36W	6500K	4400Lm	40W
V1-R3-00010-30000-2005430	6×9W=54W	3000K	6000Lm	60W
V1-R3-00010-30000-2005440	6×9W=54W	4000K	6300Lm	60W
V1-R3-00010-30000-2005465	6×9W=54W	6500K	6600Lm	60W

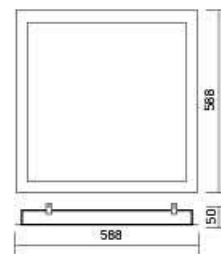
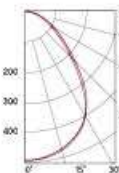

ГОСТ IEC 60598-2-22-2012 «Светильники. Часть 2-22 Частные требования. Светильники для аварийного освещения» СП 52.13330.2011 «Естественное и искусственное освещение» (актуализированная редакция СНиП 23.05-95)

Драйвер аварийного питания, аккумулятор на 3 часа автономной работы (в комплекте)

Артикул	Мощность	Цветовая температура	Световой поток	Драйвер
V1-R3-00010-30A00-2002730	3×9W=27W	2700K	3000Lm	30W
V1-R3-00010-30A00-2002740	3×9W=27W	4000K	3150Lm	30W
V1-R3-00010-30A00-2002765	3×9W=27W	6500K	3300Lm	30W
V1-R3-00010-30A00-2003640	4×9W=36W	4000K	4200Lm	40W
V1-R3-00010-30A00-2003665	4×9W=36W	6500K	4400Lm	40W
V1-R3-00010-30A00-2005430	6×9W=54W	3000K	6000Lm	60W
V1-R3-00010-30A00-2005440	6×9W=54W	4000K	6300Lm	60W
V1-R3-00010-30A00-2005465	6×9W=54W	6500K	6600Lm	60W

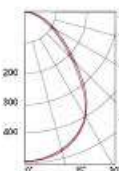

Рассеиватель (комплектуется отдельно)
Размер упаковки рассеивателя (2 шт.):
610×610×16mm

Артикул	Тип	Размер рассеивателя
V2-R0-PR00-00.2.0005.25	Призма стандарт	582×582mm
V2-R0-OP00-03.2.0005.15	Опал	582×582mm
V2-A0-PS00-00.2.0005.20	Пин слот	582×582mm
V2-R0-CI00-00.2.0005.20	Колотый лед	582×582mm
V2-R0-MP00-02.2.0005.20	Микропризма	582×582mm



vision

Оптика

ЛИНЗЫ
КОНТАКТНЫЕ

Для мужчин

ДИАГНОСТИКА



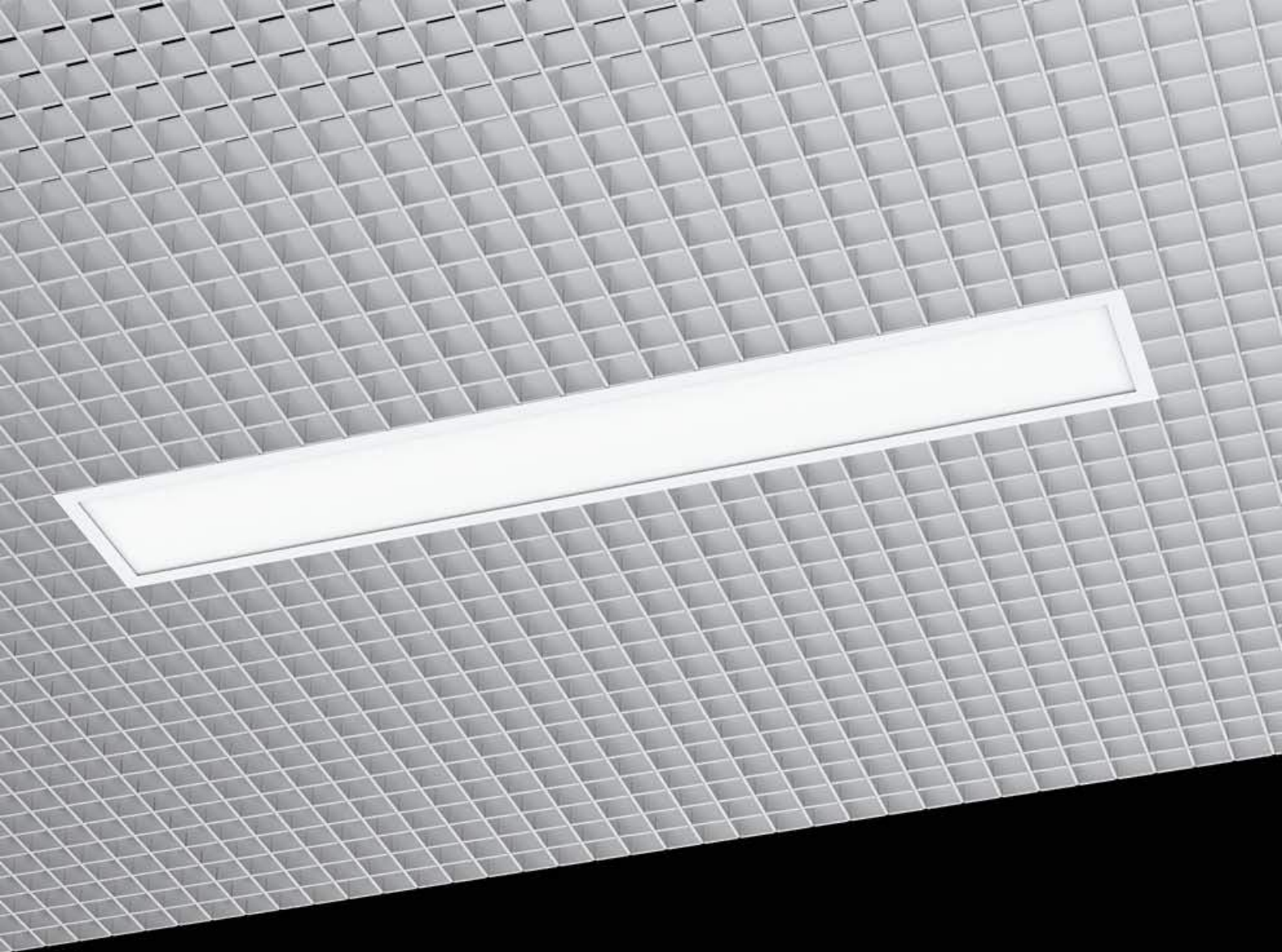

**Монтаж:**

Устанавливается на подвесах в потолочное основание

Корпус:

Цельнометаллический корпус из листовой стали с нанесением белой порошковой краски

Корпус имеет декоративную рамку, позволяющую скрыть дефекты при подготовке нестандартных отверстий в направляющих рейках потолка

Характеристики:

Светодиодные модули VARTON 2835 SMD 18×0.5W LED = 9W

Индекс цветопередачи $R_a > 80$

Температурный режим от +1°C до +40°C

AC176-264V

Частота сети 50Hz ± 10%

Срок службы светодиодов 50 000 часов

Гарантия 3 года

K_n светового потока ≤ 1%



GR270/F

1188×180×50mm

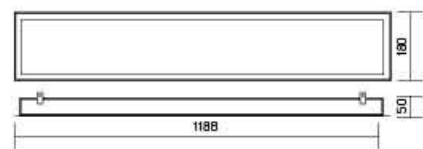

Размер упаковки светильника:
1234×199×62mm
PF ≥ 0,97



○ белый

Артикул	Мощность	Цветовая температура	Световой поток	Драйвер
V1-R3-00042-30000-2003640	4×9W=36W	4000K	3900Lm	40W
V1-R3-00042-30000-2003665	4×9W=36W	6500K	4200Lm	40W
V1-R3-00042-30000-2005440	6×9W=54W	4000K	6100Lm	60W
V1-R3-00042-30000-2005465	6×9W=54W	6500K	6400Lm	60W

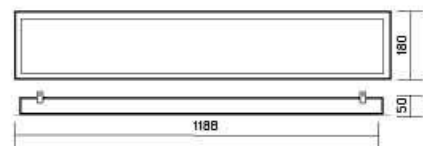
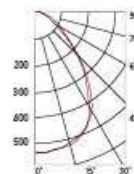

ГОСТ IEC 60598-2-22-2012 «Светильники. Часть 2-22. Частные требования. Светильники для аварийного освещения» СП 52.13330.2011 «Естественное и искусственное освещение» (актуализированная редакция СНиП 23.05-95)

Драйвер аварийного питания, аккумулятор на 3 часа автономной работы (в комплекте)

Артикул	Мощность	Цветовая температура	Световой поток	Драйвер
V1-R3-00042-30A00-2003640	4×9W=36W	4000K	3900Lm	40W
V1-R3-00042-30A00-2003665	4×9W=36W	6500K	4200Lm	40W
V1-R3-00042-30A00-2005440	6×9W=54W	4000K	6100Lm	60W
V1-R3-00042-30A00-2005465	6×9W=54W	6500K	6400Lm	60W

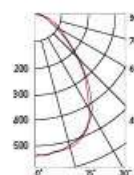

Рассеиватель (комплектуется отдельно)
Размер упаковки рассеивателя (2 шт.):
1205×190×18mm

Артикул	Тип	Размер рассеивателя
V2-R0-PR00-00.2.0022.25	Призма стандарт	1182×184mm
V2-R0-OP00-03.2.0022.15	Опал	1182×184mm
V2-R0-PS00-00.2.0022.20	Пин слот	1182×184mm
V2-R0-CI00-00.2.0022.20	Колотый лед	1182×184mm
V2-R0-MP00-02.2.0022.20	Микропризма	1182×184mm

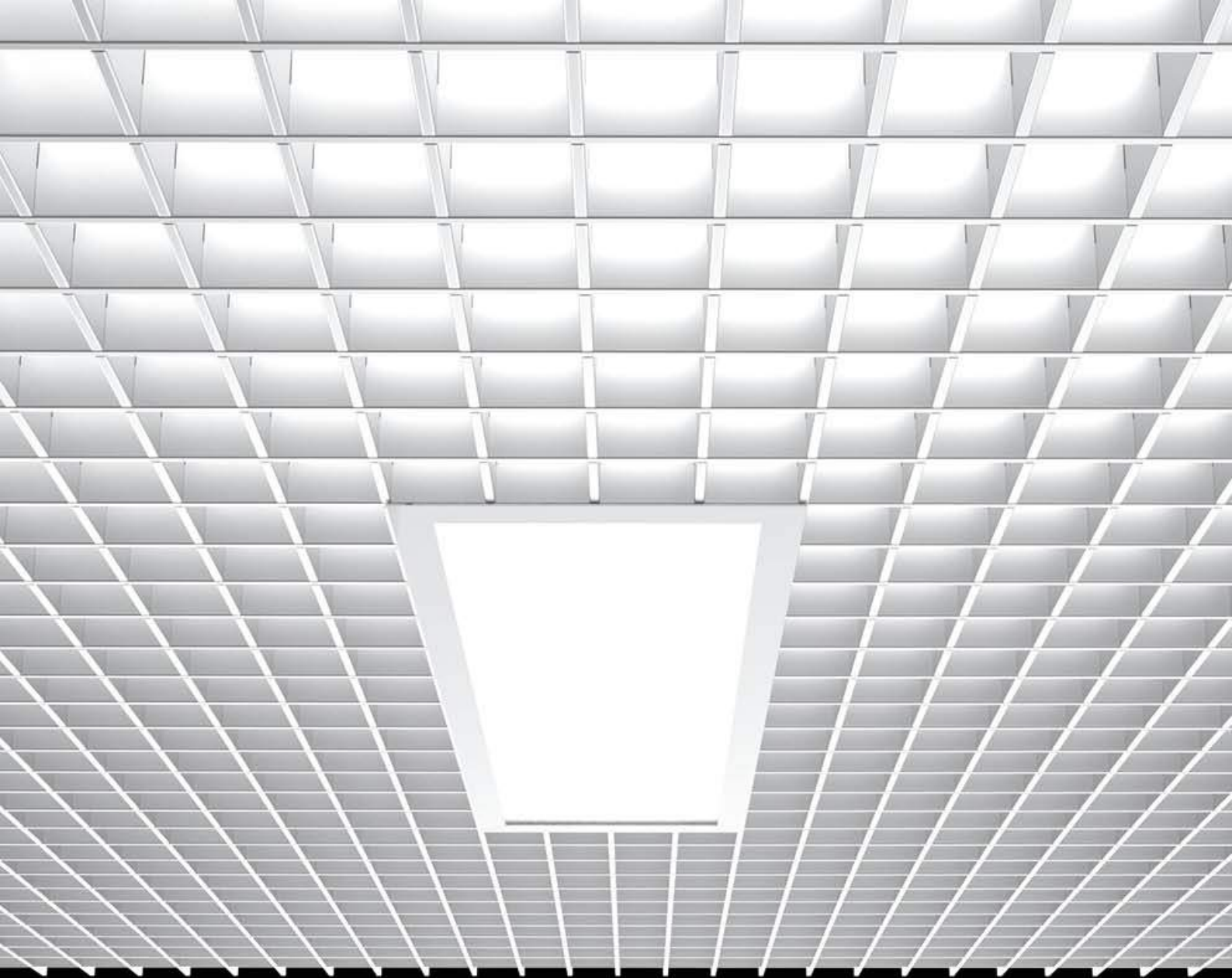

**Монтаж:**

Устанавливается на подвесах в потолочное основание

Корпус:

Цельнометаллический корпус из листовой стали с нанесением белой порошковой краски

Корпус имеет декоративную рамку, позволяющую скрыть дефекты при подготовке нестандартных отверстий в направляющих рейках потолка

Характеристики:

Светодиодные модули VARTON 2835 SMD 18×0.5W LED = 9W

Индекс цветопередачи $R_a > 80$

Температурный режим от +1°C до +40°C

AC176-264V

Частота сети 50Hz ± 10%

Срок службы светодиодов 50 000 часов

Гарантия 3 года

K_d светового потока ≤ 1%



GR170/F

588×180×50mm

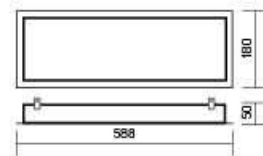

Размер упаковки светильника (2 шт.):
1234×199×62mm
PF ≥ 0,95



○ белый

Артикул	Мощность	Цветовая температура	Световой поток	Драйвер
V1-R3-00069-30000-2001840	2×9W=18W	4000K	2100Lm	20W
V1-R3-00069-30000-2001865	2×9W=18W	6500K	2200Lm	20W

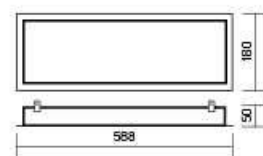
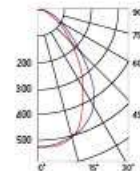

ГОСТ IEC 60598-2-22-2012 «Светильники. Часть 2-22. Частные требования. Светильники для аварийного освещения»
СП 52.13330.2011 «Естественное и искусственное освещение» (актуализированная редакция СНиП 23.05-95)

Драйвер аварийного питания, аккумулятор на 3 часа автономной работы (в комплекте)

Артикул	Мощность	Цветовая температура	Световой поток	Драйвер
V1-R3-00069-30A00-2001840	2×9W=18W	4000K	2100Lm	20W
V1-R3-00069-30A00-2001865	2×9W=18W	6500K	2200Lm	20W

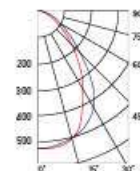

Рассеиватель (комплектуется отдельно)
Размер упаковки рассеивателя (2 шт.):
610×190×16mm

Артикул	Тип	Размер рассеивателя
V2-R0-PR00-00.2.0004.25	Призма стандарт	582×174mm
V2-R0-OP00-03.2.0004.15	Опал	582×174mm
V2-R0-PS00-00.2.0004.20	Пин спот	582×174mm
V2-R0-CI00-00.2.0004.20	Колотый лед	582×174mm
V2-R0-MP00-02.2.0004.20	Микропризма	582×174mm



**Монтаж:**

Металлический корпус (литье под давлением/листовая сталь/пластик) с нанесением белой порошковой краски

Корпус:

Крепится на стандартный шинопровод
Крепление входит в комплект

Характеристики:

Светодиодные модули типа COB
Индекс цветопередачи $R_a > 82$
Температурный режим от $+1^{\circ}\text{C}$ до $+40^{\circ}\text{C}$
AC176-264V
Частота сети $50\text{Hz} \pm 10\%$
Срок службы светодиодов 50 000 часов
Гарантия 3 года
 K_d светового потока $\leq 1\%$



TT-01

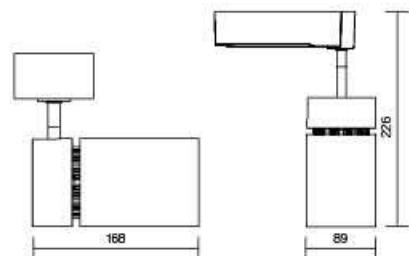

Размер светильника:

168×226×89mm

Размер упаковки светильника:

250×235×100mm

PF ≥ 0,96



○ белый

Артикул	Мощность	Цветовая температура	Световой поток	Драйвер
---------	----------	----------------------	----------------	---------

V1-RO-00094-30000-2104040	32W	4000K	2800Lm	32W
---------------------------	-----	-------	--------	-----

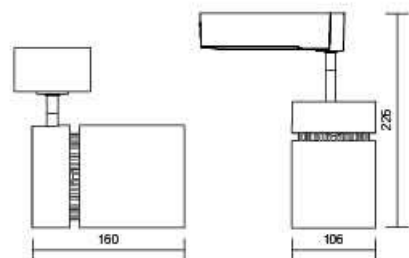
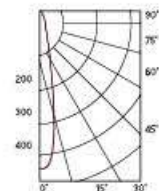

Размер светильника:

160×226×106mm

Размер упаковки светильника:

250×235×116mm

PF ≥ 0,96

○ белый

Артикул	Мощность	Цветовая температура	Световой поток	Драйвер
---------	----------	----------------------	----------------	---------

V1-RO-00095-30000-2105040	50W	4000K	4000Lm	50W
---------------------------	-----	-------	--------	-----

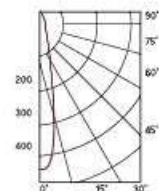

**Монтаж:**

Прижимная система крепления

Встраивается в натяжные, гипсовые, реечные конструкции потолков

Корпус:

Алюминиевый, покрытый белой порошковой краской

Большая площадь радиатора для эффективного отвода тепла

Рассеиватель:

Матовый ударопрочный пластик

Характеристики:

Тип источника света – SMD LED

Индекс цветопередачи $R_a > 80$

Температурный режим от $+1^{\circ}\text{C}$ до $+40^{\circ}\text{C}$

AC100-240V

Частота сети $50\text{Hz} \pm 10\%$

Срок службы светодиодов 50 000 часов

Гарантия 3 года

$K_{\text{п}}$ светового потока $< 5\%$



DL-01

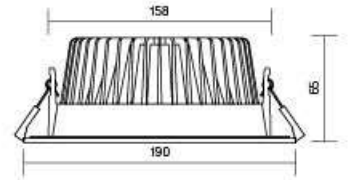

Размер светильника:
190×158×65mm
Размер драйвера (в комплекте):
90×40×28mm
Размер упаковки светильника:
225×215×100mm
PF ≥ 0,92



○ белый

Артикул	Мощность	Цветовая температура	Световой поток
V1-R0-00083-10000-4401630	16W	3000K	1300Lm
V1-R0-00083-10000-4401640	16W	4000K	1400Lm

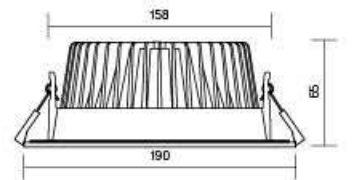
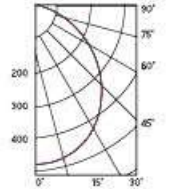

Размер светильника:
190×158×65mm
Размер драйвера (в комплекте):
152×68×40mm
Размер упаковки светильника:
225×215×100mm
PF ≥ 0,97

○ белый

Артикул	Мощность	Цветовая температура	Световой поток
V1-R0-00083-10000-4402530	25W	3000K	2000Lm
V1-R0-00083-10000-4402540	25W	4000K	2100Lm

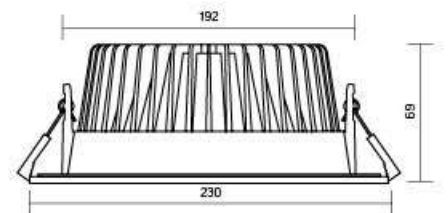
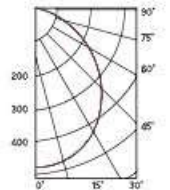

Размер светильника:
230×192×69mm
Размер драйвера (в комплекте):
152×68×40mm
Размер упаковки светильника:
259×259×105mm
PF ≥ 0,98

○ белый

Артикул	Мощность	Цветовая температура	Световой поток
V1-R0-00084-10000-4404030	40W	3000K	3300Lm
V1-R0-00084-10000-4404040	40W	4000K	3400Lm

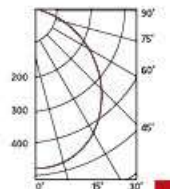





**Монтаж:**

Прижимная система крепления

Встраивается в натяжные, гипсовые, реечные конструкции потолков

Корпус:

Алюминиевый, покрытый белой порошковой краской

Большая площадь радиатора для эффективного отвода тепла

Рассеиватель:

Матовый ударопрочный пластик

Характеристики:

Тип источника света – SMD LED

Индекс цветопередачи $R_a > 80$

Температурный режим от $+1^{\circ}\text{C}$ до $+40^{\circ}\text{C}$

AC100-240V

Частота сети $50\text{Hz} \pm 10\%$

Срок службы светодиодов 50 000 часов

Гарантия 3 года

K_{η} светового потока $< 5\%$



DL Circle

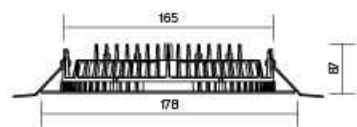

Размер драйвера (в комплекте):
120×26×35mm
Размер упаковки светильника:
195×105×195mm
PF ≥ 0,90
 белый

Артикул	Мощность	Цветовая температура	Световой поток
WL927111120	20W	3000K	1200Lm
WL927111220	20W	4000K	1300Lm

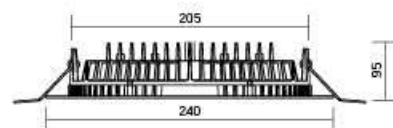
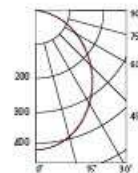

Размер драйвера (в комплекте):
164×42×34mm
Размер упаковки светильника:
285×120×285mm
PF ≥ 0,90
 белый

Артикул	Мощность	Цветовая температура	Световой поток
WL927111130	30W	3000K	2100Lm
WL927111230	30W	4000K	2300Lm

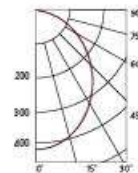

**Монтаж:**

Осуществляется на горизонтальную или вертикальную поверхность

Комплект креплений входит в поставку

Корпус:

Металлический корпус белого цвета

Белый матовый рассеиватель из ПММА

Характеристики:

Индекс цветопередачи $R_a > 80$

Температурный режим от $+1^{\circ}\text{C}$ до $+40^{\circ}\text{C}$

Частота сети $50\text{Hz} \pm 10\%$

Срок службы светодиодов 50 000 часов

Гарантия 3 года

$K_{\text{п}}$ светового потока $\leq 15\%$



Светильник 18W

320×80mm

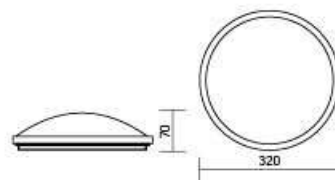

Артикул

Мощность

Цветовая температура

Световой поток

Артикул	Мощность	Цветовая температура	Световой поток
V1-U0-00086-21000-4401850	18W	5000K	1250Lm

Размер упаковки светильника:

370×365×105mm

PF ≥ 0,9



○ белый

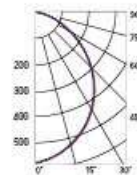

**Монтаж:**

Осуществляется на горизонтальную или вертикальную поверхности

Светильник крепится саморезами к основанию с предварительно вмонтированными дюбелями

Корпус:

Ударопрочный самозатухающий ABS-пластик

Комплектуется кабельным вводом, который имеет высокую износостойкость

Для обеспечения степени защиты IP65 места примыкания корпуса к рассеивателю обработаны герметиком

Рассеиватель:

Ударопрочный матовый самозатухающий пластик ПК (поликарбонат) с добавками УФ-стабилизатора

Характеристики:

Индекс цветопередачи $R_a > 80$

Температурный режим от -25°C до $+40^{\circ}\text{C}$

Частота сети $50\text{Hz} \pm 10\%$

Срок службы светодиодов 50 000 часов

Гарантия 3 года

$K_{\text{п}}$ светового потока светильника 8W = 14%

$K_{\text{п}}$ светового потока светильника 12W = 0%



Серия ЖКХ

220×90×50mm

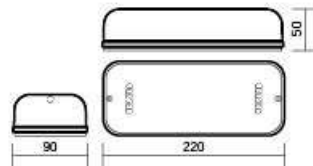

Размер упаковки светильника:
240×112×64mm
PF ≥ 0,9



белый

Артикул	Мощность	Цветовая температура	Световой поток
---------	----------	----------------------	----------------

V1-U0-00006-21000-6500845	8W	4500K	700Lm
V1-U0-00006-21000-6501245	12W	4500K	1100Lm

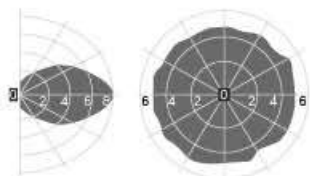
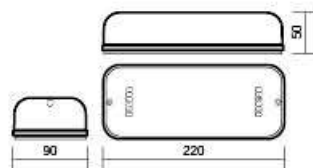
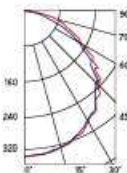

Активная зона действия датчика



белый

Артикул	Мощность	Цветовая температура	Световой поток
---------	----------	----------------------	----------------

V1-U0-00006-21S00-6500845	8W	4500K	700Lm
V1-U0-00006-21S00-6501245	12W	4500K	1100Lm

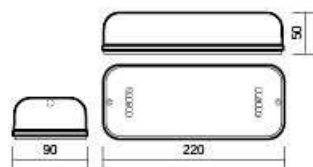
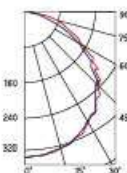

Применение:
Помещения с повышенными требованиями к электрической безопасности
AC/DC 24-36V
PF ≥ 0,9



белый

Артикул	Мощность	Цветовая температура	Световой поток
---------	----------	----------------------	----------------

V1-U0-00006-21N00-6500845	8W	4500K	700Lm
V1-U0-00006-21N00-6501245	12W	4500K	1100Lm

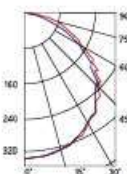

**Монтаж:**

Осуществляется на горизонтальную или вертикальную поверхности

Светильник крепится саморезами к основанию с предварительно вмонтированными дюбелями

Корпус:

Ударопрочный самозатухающий ABS-пластик

Комплектуется кабельным вводом, который имеет высокую износостойкость

Для обеспечения степени защиты IP65 места примыкания корпуса к рассеивателю обработаны герметиком

Рассеиватель:

Ударопрочный матовый самозатухающий пластик ПК (поликарбонат) с добавками УФ-стабилизатора

Характеристики:

Индекс цветопередачи $R_a > 80$

Температурный режим от -25°C до $+40^{\circ}\text{C}$

Частота сети $50\text{Hz} \pm 10\%$

Срок службы светодиодов 50 000 часов

Гарантия 3 года

$K_{\text{п}}$ светового потока светильника 6W = 15%

$K_{\text{п}}$ светового потока светильника 10W = 0%



Серия ЖКХ

185×70mm

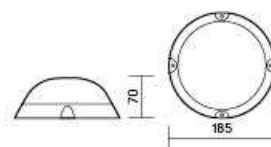

Размер упаковки светильника:
190×190×85mm

PF ≥ 0,9



○ белый

Артикул	Мощность	Цветовая температура	Световой поток
---------	----------	----------------------	----------------

V1-U0-00005-21000-6500640	6W	4000K	600Lm
V1-U0-00005-21000-6501040	10W	4000K	1000Lm

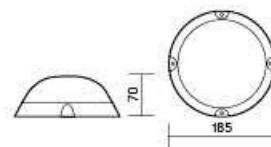
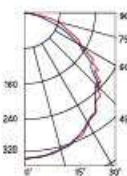

Артикул	Мощность	Цветовая температура	Световой поток
---------	----------	----------------------	----------------

V1-U0-00005-21S00-6500640	6W	4000K	600Lm
V1-U0-00005-21S00-6501040	10W	4000K	1000Lm

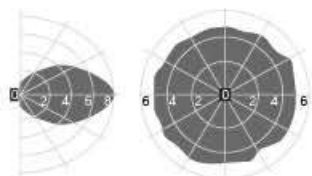

Активная зона действия датчика



○ белый

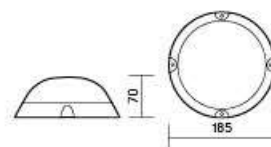
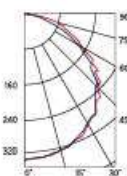

Применение:

Помещения с повышенными требованиями к электрической безопасности

AC/DC 24-36V

PF ≥ 0,9



○ белый

Артикул	Мощность	Цветовая температура	Световой поток
---------	----------	----------------------	----------------

V1-U0-00005-21N00-6500640	6W	4000K	600Lm
V1-U0-00005-21N00-6501040	10W	4000K	1000Lm

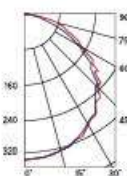

**Монтаж:**

Осуществляется на горизонтальную или вертикальную поверхность

Несколько светильников могут соединяться в единую линию благодаря продуманной и удобной конструкции

Корпус:

Цельнометаллический корпус из листовой стали с нанесением белой порошковой краски

Рассеиватель:

Опаловый светорассеивающий поликарбонат

Характеристики:

Светодиодные модули VARTON 2835 SMD 18×0.5W LED = 9W

Индекс цветопередачи $R_a > 80$

Температурный режим от +1°C до +40°C

AC176-264V

Частота сети 50Hz ± 10%

Срок службы светодиодов 50 000 часов

Гарантия 3 года

K_{η} светового потока ≤ 1%





Размер светильника:

625×160×65mm

Размер упаковки светильника:

634×188×90mm

PF ≥ 0,95



○ белый

Артикул	Мощность	Цветовая температура	Световой поток	Драйвер
VI-U0-00030-20000-2001827	2×9W=18W	2700K	1300Lm	20W
VI-U0-00030-20000-2001840	2×9W=18W	4000K	1400Lm	20W
VI-U0-00030-20000-2001865	2×9W=18W	6500K	1500Lm	20W

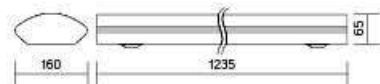
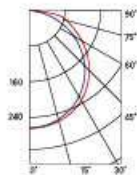

Размер светильника:

1235×160×65mm

Размер упаковки светильника:

1236×183×91mm

PF ≥ 0,97

○ белый

Артикул	Мощность	Цветовая температура	Световой поток	Драйвер
VI-U0-00044-20000-2003627	4×9W=36W	2700K	2800Lm	40W
VI-U0-00044-20000-2003640	4×9W=36W	4000K	2900Lm	40W
VI-U0-00044-20000-2003665	4×9W=36W	6500K	3000Lm	40W

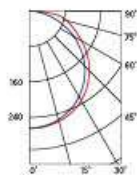

ГОСТ IEC 60598-2-22-2012 «Светильники. Часть 2-22 Частные требования. Светильники для аварийного освещения»

СП 52.13330.2011 «Естественное и искусственное освещение»

(актуализированная редакция СНиП 23.05-95)

Драйвер аварийного питания, аккумулятор на 3 часа автономной работы (в комплекте)

Артикул	Мощность	Цветовая температура	Световой поток	Драйвер
VI-U0-00044-20A00-2003665	4×9W=36W	6500K	3000Lm	40W

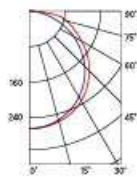









Проектные возможности

Группа компаний «Вартон» осуществляет проектную деятельность по различным направлениям:

- ▶ разработка концепции освещения;
- ▶ участие в разработке эскизного проекта;
- ▶ расчет освещенности на объектах;
- ▶ участие в подготовке и реализации рабочего проекта;
- ▶ разработка комплексного светотехнического проекта;
- ▶ консультации в области применения осветительных приборов.

ГК «Вартон» обладает значительным опытом в подготовке и реализации светотехнических проектов различных уровней сложности на объектах наружного освещения, автомобильных дорогах и парковых зонах, в торгово-развлекательных комплексах, автосалонах, на объектах ЖКХ, в промышленных и складских зданиях, спортивных и учебных учреждениях и т.д.

В процессе своей деятельности Группа компаний «Вартон» опирается на Федеральный Закон №184-ФЗ от 27.12.2002 «О техническом регулировании» (ред. от 28.07.2012 с изменениями, вступившими в силу с 30.07.2012). В проектах используется осветительное оборудование собственного производства, которое проходит обязательную и добровольную сертификацию в России. Продукция «Вартон» успешно прошла экологическую проверку и, по оценке экспертов, имеет высокий уровень безопасности и сертификат «Экологосертик» для реконструируемых зданий.

Реорганизация освещения на объектах производится в соответствии с Федеральным законом №261-ФЗ от 11.11.2009 «Об энергосбережении и повышении энергетической эффективности и о внесении изменений в отдельные законодательные акты Российской Федерации». ГК «Вартон» производит и поставляет энергосберегающее светодиодное оборудование, применение которого снижает потребление энергии на объектах, не затрагивая общих характеристик освещенности и в отдельных случаях улучшая качество освещения.

Специалисты ГК «Вартон» сопровождают проекты на всех стадиях работы: от предварительных исследований и светотехнических расчетов до этапа шеф-монтажа. Работа строится на точных расчетах для конкретного помещения. Расчеты осуществляются в соответствии с законодательными и медицинскими нормами по освещенности, особенностями здания, его назначения и требованиями заказчика.

Техническая и программная базы позволяют решать задачи по оснащению как строящихся, так и реконструируемых зданий.

В обоих случаях используются компьютерное моделирование, создание макетов и 3D-визуализаций объектов, при помощи которых алгоритм построения проекта становится более ясным для исполнителя и заказчика. При работе с вновь возводимыми сооружениями клиент предоставляет необходимые чертежи помещений, архитектурные модели и поэтажные планы. При реконструкции помещений специалисты проектного отдела при необходимости выезжают на объект для обследования, производят расчет освещенности и составляют перечень рекомендаций по оснащению, на основании которых создается будущий проект.



1
IP65 Strong
Производственный цех



2
A070
Офисное помещение



3
Triumph
Парковочная зона



4
Olymp
Складское помещение



5
ЖКХ
Лестничные пролеты



6
Iron
Участок сборки

Пример проекта освещения производственного центра

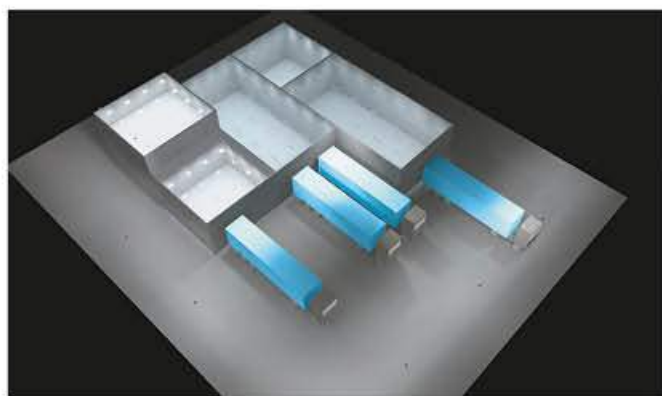
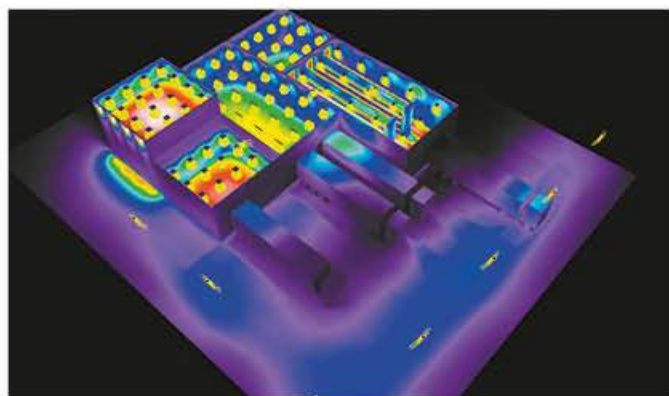
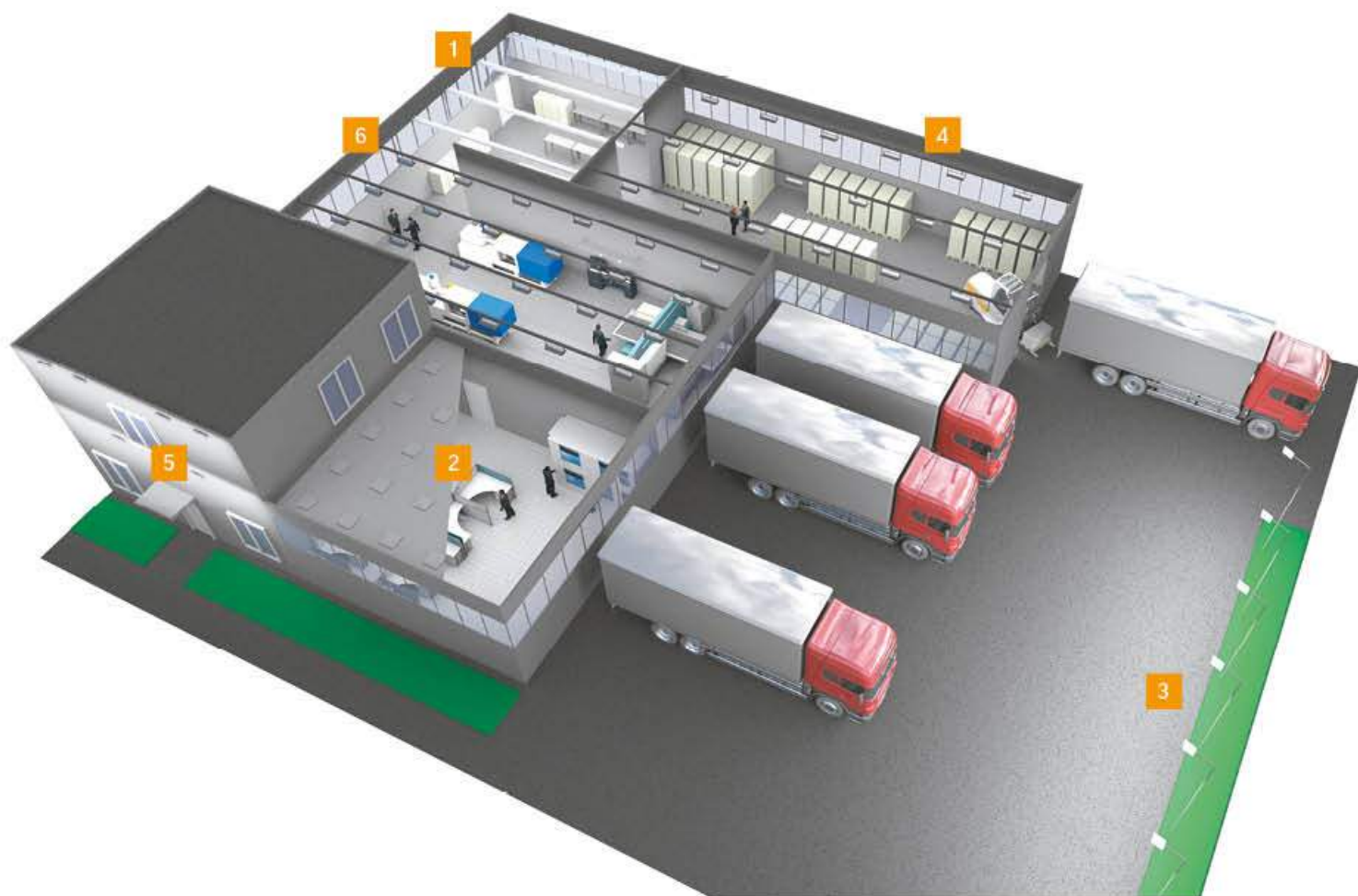

Технические особенности светильников с функцией аварийного освещения

АВАРИЙНЫЙ СВЕТИЛЬНИК

Основные характеристики:

- ▶ тип электрического аккумулятора – литий-ионный;
- ▶ рабочий ресурс – до 1000 циклов;
- ▶ срок службы – до 5 лет;
- ▶ время до полной зарядки – 8 часов;
- ▶ время работы в аварийном режиме – 3 часа.

Схема подключения приведена ниже:

- ▶ кабель 0 – основной кабель, который идет после ключа (выключателя);
- ▶ кабель А – аварийный кабель, который идет мимо ключа (выключателя);
- ▶ провод 1 – провод с разъемом от драйвера;
- ▶ провод 2 – провод с разъемом от батареи.

Светильник имеет три режима работы:

1. Рабочий режим. Необходимо подать 220V по кабелю 0 и кабелю А на прижимные клеммы. В этом случае загорается светильник и происходит зарядка аккумулятора.

2. Аварийный режим. При выключении напряжения на кабеле А и отсутствии напряжения на кабеле 0 светильник автоматически переключается в аварийный режим. При этом будет гореть один или несколько светодиодных модулей в зависимости от исполнения.

3.1 Спящий режим аварийного светильника (хранение). После демонстрации работы светильника в аварийном режиме необходимо полностью обесточить светильник. Далее отсоединить провод 2 от провода 1, при этом светодиодный модуль погаснет. Затем через 20 секунд заново подключить провод 2 к 1.

3.2 Спящий режим аварийного даунлайта (хранение). После демонстрации работы светильника в аварийном режиме необходимо полностью обесточить светильник. Далее отсоединить провод 2 от провода 1, при этом светодиодный модуль погаснет. Затем через 20 секунд заново подключить провод 2 к 1.

АВАРИЙНЫЙ DOWNLIGHT

Основные характеристики:

- ▶ тип аккумулятора – никель-кадмиевый;
- ▶ рабочий ресурс – до 1000 циклов;
- ▶ время до полной зарядки – 24 часа;
- ▶ время работы в аварийном режиме – 3 часа.



Рис. 2 Схема подключения аварийного светильника



Рис. 1 Схема подключения

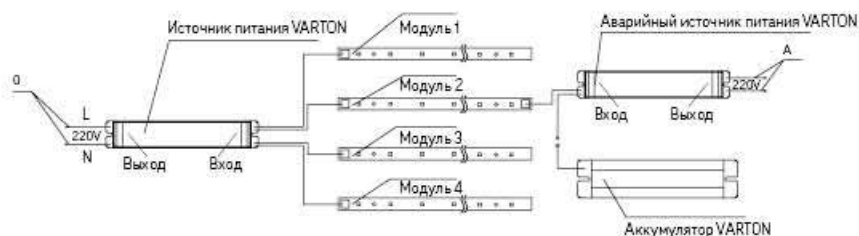

Рис. 3 Схема подключения аварийного даунлайта

Технические особенности диммируемых светильников

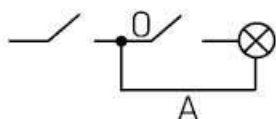
ДИММИРУЕМЫЙ СВЕТИЛЬНИК

Основные характеристики (схема подключения с диммером рис. 4):

- ▶ входное напряжение 176-264V (50Hz);
- ▶ диммер с интерфейсом 1-10V/DALI.



Рис. 4 Схема подключения с диммером DALI



Рис. 5 Исполнительные и управляющие устройства

Рассеиватели для светильников

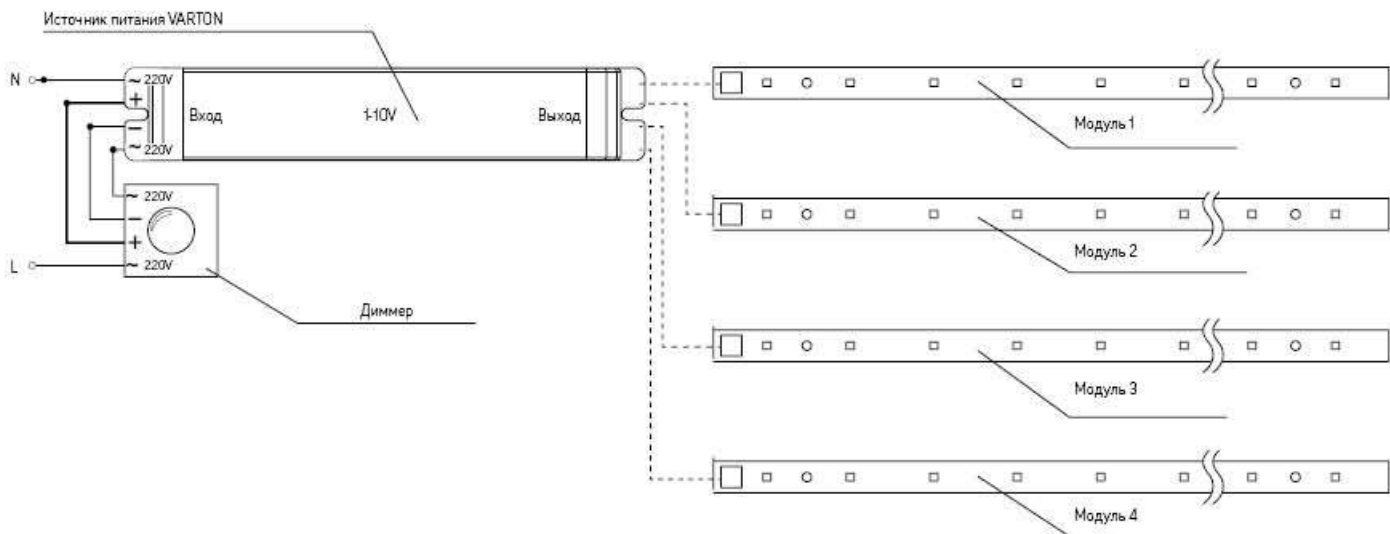
Для светильников, комплектующихся разными типами рассеивателей, указан световой поток, без учета светопропускаемости последних.

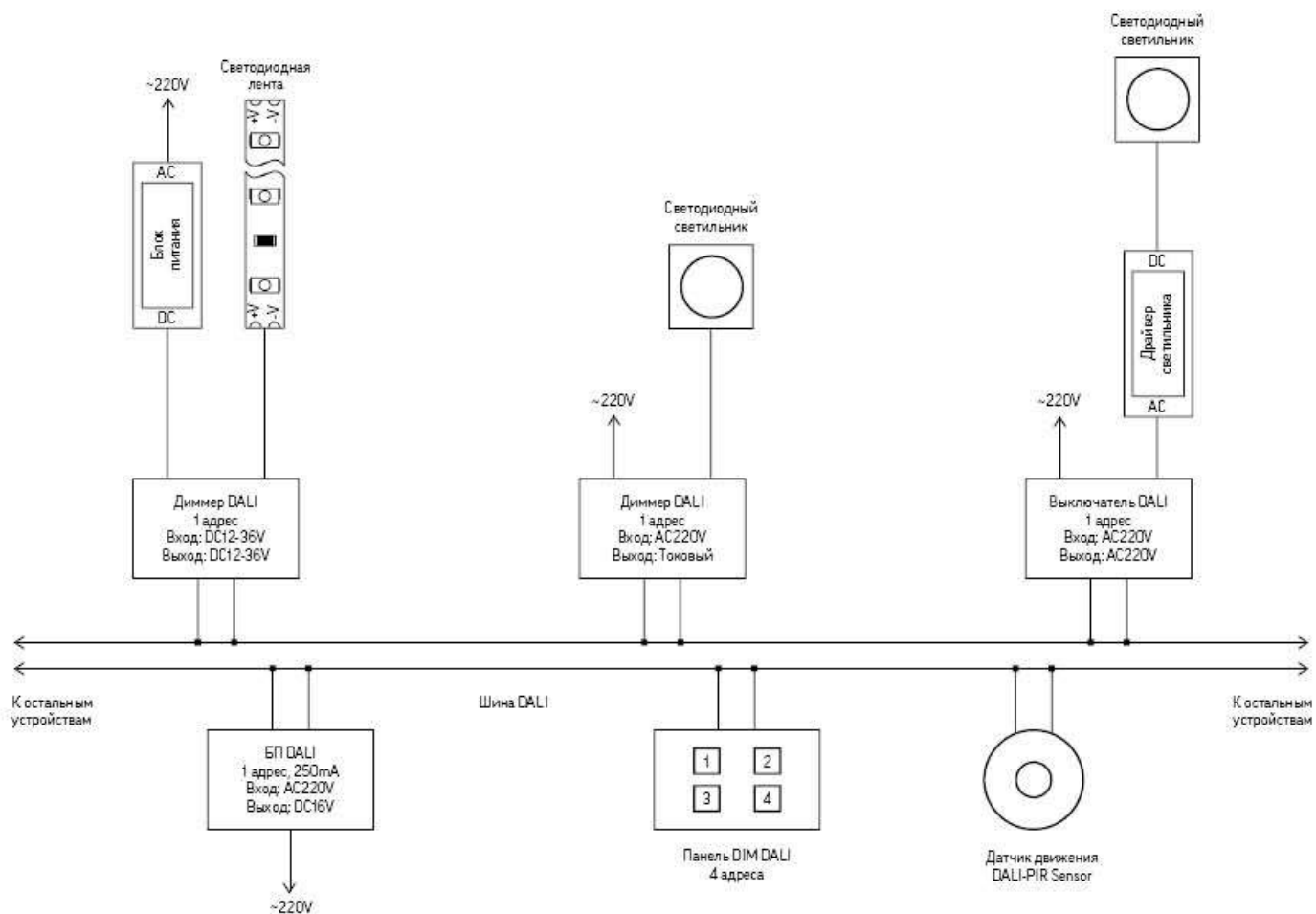

ПРИЗМА СТАНДАРТ

- ▶ Толщина 2.5mm
- ▶ Светопропускаемость 84%
- ▶ Материал полистирол
- ▶ Масштаб 1:1



ОПАЛ

- ▶ Толщина 1.5mm
- ▶ Светопропускаемость 71%
- ▶ Материал ПММА
- ▶ Масштаб 1:1



ПИН СПОТ

- ▶ Толщина 2.0mm
- ▶ Светопропускаемость 88%
- ▶ Материал полистирол
- ▶ Масштаб 1:1



КОЛОТЫЙ ЛЕД

- ▶ Толщина 2.0mm
- ▶ Светопропускаемость 87%
- ▶ Материал полистирол
- ▶ Масштаб 1:1



МИКРОПРИЗМА

- ▶ Толщина 2.0mm
- ▶ Светопропускаемость 75%
- ▶ Материал поликарбонат
- ▶ Масштаб 1:1



ДЛЯ СВЕТИЛЬНИКОВ IP65 STRONG

- ▶ Светопропускаемость 78% (матовый)
- ▶ Светопропускаемость 93% (прозрачный)
- ▶ Материал поликарбонат

Таблицы коэффициентов использования

STRONG IP65 36W 4000K long

потолок	80	80	80	70	70	70	50	50
стены	70	50	30	70	50	30	70	50
пол	20	20	20	20	20	20	20	20
0.6	57	45	38	56	45	38	55	44
0.8	67	55	48	66	55	48	64	54
1	76	64	57	74	64	57	72	65
1.25	83	72	65	81	72	65	79	70
1.50	88	78	71	86	77	70	83	75
2	95	86	80	93	85	79	90	83
2.50	99	91	85	97	90	84	93	87
3	102	95	90	100	94	89	96	91
4	106	101	96	104	99	95	100	95
5	109	104	100	106	102	98	102	98

STRONG IP65 36W 6500K long

потолок	80	80	80	70	70	70	50	50
стены	70	50	30	70	50	30	70	50
пол	20	20	20	20	20	20	20	20
0.6	57	45	38	56	45	38	55	44
0.8	67	55	47	66	54	47	64	54
1	75	64	57	74	63	56	72	65
1.25	83	72	65	81	71	64	78	70
1.50	88	78	70	86	77	70	83	75
2	95	86	79	93	85	79	89	82
2.50	99	91	85	97	89	84	93	87
3	102	95	90	100	94	88	96	91
4	106	100	96	104	99	94	99	95
5	109	104	100	106	102	98	102	98

STRONG IP65 54W 4000K long

потолок	80	80	80	70	70	70	50	50
стены	70	50	30	70	50	30	70	50
пол	20	20	20	20	20	20	20	20
0.6	57	45	38	56	45	38	55	44
0.8	67	55	48	66	55	48	64	54
1	76	64	57	74	63	56	72	65
1.25	83	72	65	81	71	65	79	70
1.50	88	78	71	86	77	70	83	75
2	95	86	80	93	85	79	89	83
2.50	99	91	85	97	90	84	93	87
3	102	95	90	100	94	89	96	91
4	106	101	96	104	99	94	100	95
5	109	104	100	106	102	98	102	98

STRONG IP65 54W 6500K long

потолок	80	80	80	70	70	70	50	50
стены	70	50	30	70	50	30	70	50
пол	20	20	20	20	20	20	20	20
0.6	57	45	38	56	45	38	55	44
0.8	67	55	47	66	55	47	64	54
1	75	64	57	74	63	56	72	65
1.25	83	72	65	81	71	64	78	70
1.50	88	78	70	86	77	70	83	75
2	95	86	79	93	85	79	89	82
2.50	99	91	85	97	89	84	93	87
3	102	95	90	100	94	88	96	91
4	106	100	96	104	99	94	99	95
5	109	104	100	106	102	98	102	98

STRONG IP65 18W 4000K short

потолок	80	80	80	70	70	70	50	50
стены	70	50	30	70	50	30	70	50
пол	20	20	20	20	20	20	20	20
0.6	57	45	38	56	45	38	55	44
0.8	67	55	48	66	55	48	64	54
1	76	65	57	74	64	57	72	65
1.25	83	72	65	81	72	65	79	70
1.50	88	78	71	86	77	70	83	75
2	95	86	80	93	85	79	90	83
2.50	99	91	85	97	90	84	93	87
3	102	95	90	100	94	89	96	91
4	106	100	96	104	99	94	99	95
5	109	104	100	106	102	98	102	98

STRONG IP65 27W 4000K short

потолок	80	80	80	70	70	70	50	50
стены	70	50	30	70	50	30	70	50
пол	20	20	20	20	20	20	20	20
0.6	57	46	39	57	45	38	55	45
0.8	68	56	48	66	55	48	65	55
1	76	65	58	75	64	57	73	66
1.25	83	73	66	82	72	65	79	71
1.50	88	78	72	87	78	71	84	76
2	95	87	80	93	86	80	90	83
2.50	99	91	85	97	90	84	93	87
3	102	96	90	100	94	89	96	91
4	106	101	96	104	99	95	100	96
5	109	104	100	106	102	98	102	98

Iron Lens 18W 6500K

потолок	80	80	80	70	70	70	50	50
стены	70	50	30	70	50	30	70	50
пол	20	20	20	20	20	20	20	20
0.6	81	74	69	81	74	69	80	73
0.8	89	82	78	88	82	78	87	81
1	94	88	83	94	87	83	92	87
1.25	99	93	89	98	92	88	96	91
1.50	102	97	92	101	96	92	99	94
2	106	101	97	104	100	96	101	98
2.50	108	103	100	106	102	99	103	100
3	110	106	103	108	104	101	105	102
4	112	109	106	110	107	105	106	104
5	114	111	109	112	109	107	108	106

Iron Lens 36W 6500K

потолок	80	80	80	70	70	70	50	50
стены	70	50	30	70	50	30	70	50
пол	20	20	20	20	20	20	20	20
0.6	80	73	68	80	73	68	79	72
0.8	88	81	77	88	81	76	86	80
1	94	87	82	93	86	82	91	87
1.25	99	92	88	97	92	87	95	90
1.50	102	96	92	100	95	91	98	94
2	105	100	96	104	99	96	101	97
2.50	108	103	99	106	102	98	103	99
3	110	105	102	108	104	101	104	101
4	112	109	106	110	107	105	106	104
5	114	111	109	111	109	107	107	106

Iron Lens 54W 6500K

потолок	80	80	80	70	70	70	50	50
стены	70	50	30	70	50	30	70	50
пол	20	20	20	20	20	20	20	20
0.6	80	72	68	79	72	68	79	72
0.8	88	81	76	87	80	76	86	80
1	94	87	82	93	86	82	91	86
1.25	98	92	88	97	91	87	95	90
1.50	102	96	92	100	95	91	98	93
2	105	100	96	104	99	95	101	97
2.50	108	103	99	106	102	98	103	99
3	110	105	102	108	104	101	104	101
4	112	109	106	110	107	104	106	104
5	114	111	108	111	109	107	107	105

Iron Lens 18W 6500K

потолок	80	80	80	70	70	70	50	50
стены	70	50	30	70	50	30	70	50
пол	20	20	20	20	20	20	20	20
0.6	75	67	62	75	67	62	74	66
0.8	84	76	70	83	75	70	82	75
1	90	82	77	89	82	77	87	82
1.25	95	88	83	94	87	83	92	86
1.50	99	92	87	98	91	87	95	90
2	103	97	93	102	96	92	99	94
2.50	106	101	96	104	99	96	101	97
3	108	103	100	106	102	99	103	99
4	111	107	104	109	105	103	105	102
5	113	109	107	110	108	105	106	104

Iron Lens 36W 6500K

потолок	80	80	80	70	70	70	50	50
стены	70	50	30	70	50	30	70	50
пол	20	20	20	20	20	20	20	20
0.6	75	67	61	74	66	61	74	66
0.8	84	75	70	83	75	70	81	74
1	90	82	77	89	82	77	87	82
1.25	95	88	83	94	87	83	92	86
1.50	99	92	87	97	91	87	95	90
2	103	97	93	102	96	92	99	94
2.50	106	101	96	104	99	95	101	97
3	108	103	100	106	102	99	103	99
4	111	107	104	109	105	103	105	102
5	113	109	107	110	108	105	106	104

Iron Lens 54W 6500K

потолок	80	80	80	70	70	70	50	50
стены	70	50	30	70	50	30	70	50
пол	20	20	20	20	20	20	20	20
0.6	77	68	64	76	68	63	75	68
0.8	85	77	72	84	77	72	83	76
1	91	84	79	90	83	78	88	84
1.25	96	89	85	95	89	84	93	87
1.50	100	93	89	98	93	88	96	91
2	104	98	94	102	97	93	99	95
2.50	106	101	97	105	100	96	101	98
3	109	104	100	107	103	99	103	100
4	111	108	105	109	106	103	105	103
5	113	110	107	111	108	106	107	105

A070 / A070 IP40 54W 2700K								
потолок	80	80	80	70	70	70	50	50
стены	70	50	30	70	50	30	70	50
пол	20	20	20	20	20	20	20	20
0.6	58	47	40	58	47	40	56	46
0.8	69	57	50	68	57	50	66	56
1	77	66	59	76	66	59	74	67
1.25	84	74	67	83	74	67	80	72
1.50	89	80	73	88	79	73	85	77
2	96	88	82	94	87	81	91	85
2.50	100	93	87	98	91	86	94	89
3	103	97	91	101	95	90	97	92
4	107	102	97	105	100	96	101	97
5	109	105	101	107	103	99	102	99

АКЦИЯ 25W 6500K								
потолок	80	80	80	70	70	70	50	50
стены	70	50	30	70	50	30	70	50
пол	20	20	20	20	20	20	20	20
0.6	66	56	49	65	55	49	64	55
0.8	76	66	59	75	65	59	73	64
1	83	74	68	82	73	68	80	74
1.25	90	81	75	88	80	75	86	79
1.50	94	86	80	93	85	80	90	83
2	100	93	87	98	92	87	95	89
2.50	103	96	91	101	95	90	97	92
3	105	100	95	103	98	94	100	95
4	109	104	100	106	102	99	102	99
5	111	107	103	108	105	102	104	101

A270 / A270 IP40 36W 6500K								
потолок	80	80	80	70	70	70	50	50
стены	70	50	30	70	50	30	70	50
пол	20	20	20	20	20	20	20	20
0.6	61	50	43	60	49	43	59	49
0.8	71	60	53	70	60	53	68	59
1	80	69	62	78	69	62	76	70
1.25	86	77	70	85	76	70	83	75
1.50	91	82	76	90	81	75	87	80
2	98	90	84	96	89	83	93	87
2.50	101	94	89	99	93	88	96	90
3	104	98	93	102	97	92	98	94
4	108	103	99	106	101	97	101	98
5	110	106	102	108	104	100	103	100

A170 / A170 IP40 18W 2700K								
потолок	80	80	80	70	70	70	50	50
стены	70	50	30	70	50	30	70	50
пол	20	20	20	20	20	20	20	20
0.6	62	51	45	61	51	45	60	50
0.8	72	62	55	71	61	55	70	60
1	81	71	64	79	70	64	77	71
1.25	87	78	72	86	77	71	84	76
1.50	92	83	77	91	83	77	88	81
2	98	91	85	97	90	84	93	88
2.50	102	95	90	100	94	89	96	91
3	105	99	94	103	97	93	99	94
4	108	103	99	106	102	98	102	98
5	110	106	103	108	104	101	104	101

A070 / A070 IP40 54W 4000K								
потолок	80	80	80	70	70	70	50	50
стены	70	50	30	70	50	30	70	50
пол	20	20	20	20	20	20	20	20
0.6	58	47	40	58	47	40	56	45
0.8	69	57	50	68	57	50	66	56
1	77	66	59	76	66	59	74	67
1.25	84	74	67	83	74	67	80	72
1.50	89	80	73	88	79	73	85	77
2	96	88	82	94	87	81	91	85
2.50	100	93	87	98	91	86	94	89
3	103	97	91	101	95	90	97	92
4	107	102	97	105	100	96	101	97
5	109	105	101	107	103	99	102	99

A270 / A270 IP40 36W 2700K								
потолок	80	80	80	70	70	70	50	50
стены	70	50	30	70	50	30	70	50
пол	20	20	20	20	20	20	20	20
0.6	61	50	44	61	50	44	59	50
0.8	71	61	54	70	60	54	69	59
1	80	70	63	79	69	63	77	70
1.25	87	77	71	85	77	70	83	75
1.50	92	83	76	90	82	76	87	80
2	98	90	85	96	89	84	93	87
2.50	101	94	89	99	93	88	96	90
3	104	98	93	102	97	92	98	94
4	108	103	99	106	101	97	102	98
5	110	106	102	108	104	101	103	100

A270 / A270 IP40 54W 4000K								
потолок	80	80	80	70	70	70	50	50
стены	70	50	30	70	50	30	70	50
пол	20	20	20	20	20	20	20	20
0.6	60	49	42	59	49	42	58	48
0.8	70	59	52	69	59	52	68	58
1	79	69	62	78	68	62	76	69
1.25	86	76	70	85	76	70	82	74
1.50	91	82	76	89	81	75	87	79
2	98	90	84	96	89	83	92	86
2.50	101	94	89	99	93	88	95	90
3	104	98	93	102	96	92	98	94
4	108	103	98	105	101	97	101	98
5	110	106	102	108	104	100	103	100

A170 / A170 IP40 18W 4000K								
потолок	80	80	80	70	70	70	50	50
стены	70	50	30	70	50	30	70	50
пол	20	20	20	20	20	20	20	20
0.6	62	51	44	61	51	44	60	50
0.8	72	61	55	71	61	54	69	60
1	80	70	64	79	70	64	77	71
1.25	87	78	72	86	77	71	83	76
1.50	92	83	77	90	82	77	88	81
2	98	91	85	97	90	84	93	87
2.50	102	95	90	100	94	89	96	91
3	105	99	94	103	97	93	99	94
4	108	103	99	106	101	98	102	98
5	110	106	102	108	104	101	103	100

A070 / A070 IP40 54W 6500K								
потолок	80	80	80	70	70	70	50	50
стены	70	50	30	70	50	30	70	50
пол	20	20	20	20	20	20	20	20
0.6	58	46	39	57	46	39	56	46
0.8	68	57	50	67	56	49	65	56
1	77	66	59	76	65	59	74	67
1.25	84	74	67	83	73	67	80	72
1.50	89	80	73	88	79	72	85	77
2	96	88	82	94	87	81	91	84
2.50	100	92	87	98	91	86	94	88
3	103	97	91	101	95	90	97	92
4	107	102	97	105	100	96	100	96
5	109	105	101	107	103	99	102	99

A270 / A270 IP40 36W 4000K								
потолок	80	80	80	70	70	70	50	50
стены	70	50	30	70	50	30	70	50
пол	20	20	20	20	20	20	20	20
0.6	61	50	44	60	50	43	59	49
0.8	71	61	54	70	60	54	69	59
1	80	70	63	79	69	63	77	70
1.25	87	77	71	85	76	70	83	75
1.50	91	83	76	90	82	76	87	80
2	98	90	84	96	89	84	93	87
2.50	101	94	89	99	93	88	96	90
3	104	98	93	102	97	92	98	94
4	108	103	99	106	101	97	101	98
5	110	106	102	108	104	101	103	100

A270 / A270 IP40 54W 6500K								
потолок	80	80	80	70	70	70	50	50
стены	70	50	30	70	50	30	70	50
пол	20	20	20	20	20	20	20	20
0.6	60	49	42	59	48	42	58	48
0.8	70	59	52	69	59	52	67	58
1	79	69	62	78	68	61	76	69
1.25	86	76	70	85	76	69	82	74
1.50	91	82	75	89	81	75	86	79
2	97	90	84	96	89	83	92	86
2.50	101	94	89	99	93	88	95	90
3	104	98	93	102	96	92	98	94
4	108	103	98	105	101	97	101	98
5	110	106	102	107	104	100	103	100

A170 / A170 IP40 18W 6500K								
потолок	80	80	80	70	70	70	50	50
стены	70	50	30	70	50	30	70	50
пол	20	20	20	20	20	20	20	20
0.6	62	51	44	61	50	44	60	50
0.8	72	61	54	71	61	54	69	60
1	80	70	64	79	70	63	77	71
1.25	87	78	71	86	77	71	83	76
1.50	92	83	77	90	82	76	87	81
2	98	91	85	96	90	84	93	87
2.50	102	95	89	100	93	89	96	91
3	105	99	94	103	97	93	99	94
4	108	103	99	106	101	98	102	98
5	110	106	102	108	104	101	103	100

Таблицы коэффициентов использования

A220 / A220 IP40 18W 2700K

потолок	80	80	80	70	70	70	50	50
стены	70	50	30	70	50	30	70	50
пол	20	20	20	20	20	20	20	20
0.6	66	56	49	65	55	49	64	55
0.8	76	66	59	75	65	59	73	64
1	83	74	68	82	73	68	80	74
1.25	90	81	75	88	80	75	86	79
1.50	94	86	80	93	85	80	90	83
2	100	93	87	98	92	87	95	89
2.50	103	97	92	101	95	91	97	93
3	106	100	95	104	99	94	100	96
4	109	104	100	107	102	99	103	99
5	111	107	104	108	105	102	104	101

A220 / A220 IP40 18W 4000K

потолок	80	80	80	70	70	70	50	50
стены	70	50	30	70	50	30	70	50
пол	20	20	20	20	20	20	20	20
0.6	65	55	49	64	55	49	63	54
0.8	75	65	58	74	64	58	72	64
1	83	73	67	82	73	67	80	74
1.25	89	80	74	88	80	74	85	78
1.50	94	85	80	92	85	79	89	83
2	99	92	87	98	91	86	94	89
2.50	103	96	91	101	95	90	97	92
3	105	100	95	103	98	94	100	95
4	109	104	95	103	98	94	100	95
5	111	107	103	106	105	102	104	101

A220 / A220 IP40 18W 6500K

потолок	80	80	80	70	70	70	50	50
стены	70	50	30	70	50	30	70	50
пол	20	20	20	20	20	20	20	20
0.6	65	55	49	65	55	49	64	54
0.8	75	65	59	74	65	59	73	64
1	83	74	67	82	73	67	80	74
1.25	89	81	75	88	80	74	86	79
1.50	94	86	80	92	85	79	90	83
2	100	93	87	98	91	86	95	89
2.50	103	96	91	101	95	90	97	92
3	105	100	95	103	98	94	100	95
4	109	104	100	107	102	99	102	99
5	111	107	103	108	105	102	104	101

A220 / A220 IP40 36W 4000K

потолок	80	80	80	70	70	70	50	50
стены	70	50	30	70	50	30	70	50
пол	20	20	20	20	20	20	20	20
0.6	65	55	48	64	54	48	63	54
0.8	75	65	58	74	64	58	72	64
1	83	73	67	82	73	67	79	74
1.25	89	80	74	88	80	74	85	78
1.50	94	85	79	92	84	79	89	83
2	99	92	87	98	91	86	94	89
2.50	103	96	91	101	95	90	97	92
3	105	100	95	103	98	94	99	95
4	109	104	100	106	102	99	102	99
5	111	107	103	108	105	102	104	101

A220 / A220 IP40 36W 6500K

потолок	80	80	80	70	70	70	50	50
стены	70	50	30	70	50	30	70	50
пол	20	20	20	20	20	20	20	20
0.6	65	54	48	64	54	48	63	54
0.8	74	64	58	74	64	58	72	63
1	82	73	66	81	72	66	79	73
1.25	89	80	74	88	79	73	85	78
1.50	93	85	79	92	84	79	89	82
2	99	92	87	97	91	86	94	89
2.50	102	96	91	100	95	90	97	92
3	105	99	95	103	98	94	99	95
4	109	104	100	106	102	99	102	99
5	111	107	103	106	105	102	104	101

A370 / A370 IP40 18W 2700K

потолок	80	80	80	70	70	70	50	50
стены	70	50	30	70	50	30	70	50
пол	20	20	20	20	20	20	20	20
0.6	59	48	41	58	47	41	57	47
0.8	69	58	51	68	58	51	67	57
1	78	68	61	77	67	60	75	66
1.25	85	76	69	84	75	68	81	73
1.50	90	81	75	89	80	74	86	79
2	97	89	83	95	88	82	92	86
2.50	101	94	88	99	92	87	95	90
3	104	98	93	102	96	91	98	93
4	108	102	98	105	101	97	101	97
5	110	105	102	107	103	100	103	100

A370 / A370 IP40 18W 4000K

потолок	80	80	80	70	70	70	50	50
стены	70	50	30	70	50	30	70	50
пол	20	20	20	20	20	20	20	20
0.6	59	48	41	58	47	41	57	47
0.8	69	58	51	68	58	51	67	57
1	78	68	61	77	67	60	75	66
1.25	85	76	69	84	75	68	81	73
1.50	90	81	75	89	80	74	86	79
2	97	89	83	95	88	82	92	86
2.50	101	94	88	99	92	87	95	90
3	104	98	93	102	96	91	98	93
4	108	102	98	105	101	97	101	97
5	110	105	102	107	103	100	103	100

A370 / A370 IP40 18W 6500K

потолок	80	80	80	70	70	70	50	50
стены	70	50	30	70	50	30	70	50
пол	20	20	20	20	20	20	20	20
0.6	58	47	40	58	47	40	57	46
0.8	69	58	50	68	57	50	66	56
1	78	67	60	77	67	60	74	68
1.25	85	75	68	84	74	68	81	73
1.50	90	81	74	88	80	74	86	78
2	97	89	83	95	88	82	92	86
2.50	100	93	88	99	92	87	95	89
3	104	97	92	102	96	91	98	93
4	107	102	98	105	100	97	101	97
5	110	105	101	107	103	100	103	100

A370 / A370 IP40 27W 4000K

потолок	80	80	80	70	70	70	50	50
стены	70	50	30	70	50	30	70	50
пол	20	20	20	20	20	20	20	20
0.6	58	47	40	58	47	40	56	46
0.8	69	57	50	68	57	50	66	56
1	78	67	60	76	66	59	74	67
1.25	85	75	68	83	74	67	81	73
1.50	90	80	74	88	79	73	85	78
2	97	88	82	95	87	82	91	85
2.50	100	93	87	98	92	86	95	89
3	104	97	92	101	96	91	97	93
4	107	102	98	105	100	96	101	97
5	110	105	101	107	103	100	103	100

A370 / A370 IP40 27W 6500K

потолок	80	80	80	70	70	70	50	50
стены	70	50	30	70	50	30	70	50
пол	20	20	20	20	20	20	20	20
0.6	58	47	40	57	46	40	56	46
0.8	69	57	50	67	57	50	66	56
1	77	66	59	76	66	59	74	67
1.25	85	74	68	83	74	67	80	72
1.50	90	80	73	88	79	73	85	77
2	96	88	82	95	87	81	91	85
2.50	100	93	87	98	91	86	94	89
3	103	97	92	101	95	91	97	93
4	107	102	98	105	100	96	101	97
5	110	105	101	107	103	100	103	99

A350 / A350 IP40 36W 2700K

потолок	80	80	80	70	70	70	50	50
стены	70	50	30	70	50	30	70	50
пол	20	20	20	20	20	20	20	20
0.6	58	47	40	57	47	40	56	46
0.8	69	57	50	68	57	50	66	56
1	78	67	60	76	66	60	74	68
1.25	85	75	68	83	74	68	81	73
1.50	90	80	74	88	80	73	85	78
2	97	89	83	95	87	82	91	85
2.50	100	93	87	98	92	86	95	89
3	104	97	92	101	96	91	97	93
4	107	102	98	105	100	96	101	97
5	109	105	101	107	103	100	103	99

A350 / A350 IP40 36W 4000K

потолок	80	80	80	70	70	70	50	50
стены	70	50	30	70	50	30	70	50
пол	20	20	20	20	20	20	20	20
0.6	58	47	40	57	46	39	56	46
0.8	69	57	50	68	57	50	66	56
1	77	67	60	76	66	59	74	67
1.25	85	75	68	83	74	67	81	72
1.50	90	80	74	88	79	73	85	78
2	97	88	82	95	87	82	91	85
2.50	100	93	87	98	92	86	94	89
3	103	97	92	101	96	91	97	93
4	107	102	98	105	100	96	101	97
5	109	105	101	107	103	100	103	99

A350 / A350 IP40 36W 6500K								
потолок	80	80	80	70	70	70	50	50
стены	70	50	30	70	50	30	70	50
пол	20	20	20	20	20	20	20	20
0.6	58	46	39	57	46	39	56	46
0.8	68	57	50	67	56	49	66	56
1	77	66	59	76	66	59	74	67
1.25	85	74	68	83	74	67	80	72
1.50	90	80	73	88	79	73	85	77
2	96	88	82	95	87	81	91	85
2.50	100	93	87	98	91	86	94	89
3	103	97	92	101	95	91	97	93
4	107	102	97	105	100	96	101	97
5	109	105	101	107	103	100	103	99

A350 / A350 IP40 54W 4000K								
потолок	80	80	80	70	70	70	50	50
стены	70	50	30	70	50	30	70	50
пол	20	20	20	20	20	20	20	20
0.6	58	47	40	57	46	40	56	46
0.8	68	57	50	67	57	50	66	56
1	77	66	59	76	66	59	74	67
1.25	84	74	67	83	74	67	80	72
1.50	89	80	73	88	79	73	85	77
2	96	88	82	95	87	81	91	85
2.50	100	93	87	98	91	86	94	89
3	103	97	92	101	95	91	97	93
4	107	102	98	105	100	96	101	97
5	109	105	101	107	103	100	103	99

A350 / A350 IP40 54W 6500K								
потолок	80	80	80	70	70	70	50	50
стены	70	50	30	70	50	30	70	50
пол	20	20	20	20	20	20	20	20
0.6	58	46	39	57	46	39	56	45
0.8	68	56	49	67	56	49	65	55
1	77	66	59	76	65	58	73	67
1.25	84	74	67	83	73	67	80	72
1.50	89	80	73	88	79	72	85	77
2	96	88	82	94	87	81	91	84
2.50	100	92	87	98	91	86	94	86
3	103	97	91	101	95	90	97	92
4	107	102	97	105	100	96	101	97
5	109	105	101	107	103	99	103	99

G070 27W 2700K								
потолок	80	80	80	70	70	70	50	50
стены	70	50	30	70	50	30	70	50
пол	20	20	20	20	20	20	20	20
0.6	58	47	40	58	47	40	56	46
0.8	69	57	50	68	57	50	66	56
1	77	66	59	76	66	59	74	67
1.25	84	74	67	83	74	67	80	72
1.50	89	80	73	88	79	73	85	77
2	96	88	82	94	87	81	91	85
2.50	100	93	87	98	91	86	94	89
3	103	97	92	101	95	91	97	92
4	107	102	97	105	100	96	101	97
5	109	105	101	107	103	100	103	99

G070 27W 4000K								
потолок	80	80	80	70	70	70	50	50
стены	70	50	30	70	50	30	70	50
пол	20	20	20	20	20	20	20	20
0.6	58	47	40	58	47	40	56	46
0.8	69	57	50	68	57	50	66	56
1	77	66	59	76	66	59	74	67
1.25	84	74	67	83	74	67	80	72
1.50	89	80	73	88	79	73	85	77
2	96	88	82	94	87	81	91	85
2.50	100	93	87	98	91	86	94	89
3	103	97	92	101	95	91	97	92
4	107	102	97	105	100	96	101	97
5	109	105	101	107	103	100	103	99

G070 27W 6500K								
потолок	80	80	80	70	70	70	50	50
стены	70	50	30	70	50	30	70	50
пол	20	20	20	20	20	20	20	20
0.6	58	46	39	57	46	39	56	46
0.8	68	57	49	67	56	49	65	56
1	77	66	59	76	65	59	74	67
1.25	84	74	67	83	73	67	80	72
1.50	89	80	73	88	79	72	85	77
2	96	88	82	94	87	81	91	84
2.50	100	92	87	98	91	86	94	86
3	103	97	91	101	95	90	97	92
4	107	102	97	105	100	96	101	97
5	109	105	101	107	103	99	102	99

G070 36W 2700K								
потолок	80	80	80	70	70	70	50	50
стены	70	50	30	70	50	30	70	50
пол	20	20	20	20	20	20	20	20
0.6	58	47	40	58	47	40	56	46
0.8	69	57	50	68	57	50	66	56
1	77	67	59	76	66	59	74	67
1.25	85	74	68	83	74	67	80	72
1.50	90	80	73	88	79	73	85	77
2	96	88	82	95	87	81	91	85
2.50	100	93	87	98	91	86	94	89
3	103	97	92	101	95	91	97	92
4	107	102	97	105	100	96	101	97
5	109	105	101	107	103	99	103	99

G070 36W 2700K								
потолок	80	80	80	70	70	70	50	50
стены	70	50	30	70	50	30	70	50
пол	20	20	20	20	20	20	20	20
0.6	58	47	40	58	47	40	56	46
0.8	69	57	50	68	57	50	66	56
1	77	67	59	76	66	59	74	67
1.25	85	74	68	83	74	67	81	72
1.50	90	80	73	88	79	73	85	77
2	96	88	82	95	87	81	91	85
2.50	100	93	87	98	91	86	94	89
3	103	97	92	101	95	91	97	92
4	107	102	97	105	100	96	101	97
5	109	105	101	107	103	99	103	99

G070 36W 6500K								
потолок	80	80	80	70	70	70	50	50
стены	70	50	30	70	50	30	70	50
пол	20	20	20	20	20	20	20	20
0.6	58	46	39	57	46	39	56	46
0.8	68	57	50	67	56	49	66	56
1	77	67	59	76	66	59	74	67
1.25	84	74	67	83	73	67	80	72
1.50	89	80	73	88	79	73	85	77
2	96	88	82	94	87	81	91	85
2.50	100	93	87	98	91	86	94	89
3	103	97	91	101	95	90	97	92
4	107	102	97	105	100	96	101	97
5	109	105	101	107	103	99	102	99

G270 36W 4000K								
потолок	80	80	80	70	70	70	50	50
стены	70	50	30	70	50	30	70	50
пол	20	20	20	20	20	20	20	20
0.6	63	52	45	62	52	45	61	51
0.8	73	62	55	72	62	55	70	61
1	81	71	64	80	70	64	78	71
1.25	88	78	72	86	78	72	84	76
1.50	92	83	77	91	83	77	88	81
2	98	91	85	97	90	84	93	88
2.50	102	95	90	100	93	89	96	91
3	105	99	94	103	97	93	99	94
4	108	103	99	106	101	98	102	98
5	110	106	102	108	104	101	103	100

G270 36W 6500K								
потолок	80	80	80	70	70	70	50	50
стены	70	50	30	70	50	30	70	50
пол	20	20	20	20	20	20	20	20
0.6	62	51	45	62	51	45	60	51
0.8	72	62	55	71	61	55	70	60
1	80	70	64	79	70	64	77	71
1.25	87	78	71	86	77	71	83	76
1.50	92	83	77	90	82	76	87	80
2	98	90	85	96	89	84	93	87
2.50	101	95	89	99	93	88	96	91
3	104	98	93	102	97	92	98	94
4	108	103	99	106	101	97	101	98
5	110	106	102	108	104	100	103	100

A070/0T 36W 4000K								
потолок	80	80	80	70	70	70	50	50
стены	70	50	30	70	50	30	70	50
пол	20	20	20	20	20	20	20	20
0.6	62	52	45	62	52	45	61	51
0.8	73	62	55	72	62	55	70	61
1	81	71	65	80	70	64	78	72
1.25	88	78	72	86	78	72	84	76
1.50	92	84	78	91	83	77	88	81
2	99	91	86	97	90	85	93	88
2.50	102	95	90	100	94	89	96	91
3	105	99	94	103	97	93	99	94
4	108	103	99	106	102	98	102	98
5	110	106	103	108	104	101	103	101

Таблицы коэффициентов использования

A070/OT 36W 6500K

потолок	80	80	80	70	70	70	50	50
стены	70	50	30	70	50	30	70	50
пол	20	20	20	20	20	20	20	20
0.6	62	52	45	62	51	45	61	51
0.8	73	62	55	72	62	55	70	61
1	81	71	64	80	70	64	78	72
1.25	88	78	72	86	78	72	84	76
1.50	92	84	78	91	83	77	88	81
2	98	91	85	97	90	85	93	88
2.50	102	95	90	100	94	89	96	91
3	105	99	94	103	97	93	99	94
4	108	103	99	106	101	98	102	98
5	110	106	102	108	104	101	103	100

A300 / A300 IP40 72W 2700K

потолок	80	80	80	70	70	70	50	50
стены	70	50	30	70	50	30	70	50
пол	20	20	20	20	20	20	20	20
0.6	58	46	39	57	46	39	56	45
0.8	68	56	49	67	56	49	65	55
1	77	66	58	75	65	58	73	66
1.25	84	73	66	82	73	66	80	71
1.50	89	79	72	87	78	72	84	76
2	96	87	81	94	86	80	90	84
2.50	100	92	86	98	91	85	94	88
3	103	96	91	101	95	90	97	92
4	107	101	97	105	100	96	100	96
5	109	105	101	107	103	99	102	99

A300 / A300 IP40 72W 4000K

потолок	80	80	80	70	70	70	50	50
стены	70	50	30	70	50	30	70	50
пол	20	20	20	20	20	20	20	20
0.6	58	46	39	57	46	39	56	45
0.8	68	56	49	67	56	49	65	55
1	76	65	58	75	65	58	73	66
1.25	84	73	66	82	73	66	80	71
1.50	89	79	72	87	78	72	84	76
2	96	87	81	94	86	80	90	84
2.50	100	92	86	98	91	85	94	88
3	103	96	91	101	95	90	97	92
4	107	101	97	105	100	95	100	96
5	109	105	101	107	103	99	102	99

A300 / A300 IP40 72W 6500K

потолок	80	80	80	70	70	70	50	50
стены	70	50	30	70	50	30	70	50
пол	20	20	20	20	20	20	20	20
0.6	57	46	39	57	46	39	55	45
0.8	68	56	49	67	56	49	65	55
1	76	65	58	75	65	58	73	66
1.25	84	73	66	82	72	66	79	71
1.50	89	79	72	87	78	71	84	76
2	96	87	81	94	86	80	90	84
2.50	99	92	86	97	90	85	94	88
3	103	96	91	101	95	90	97	92
4	107	101	97	104	100	95	100	96
5	109	104	101	107	103	99	102	99

ECOPHON 36W 4000K

потолок	80	80	80	70	70	70	50	50
стены	70	50	30	70	50	30	70	50
пол	20	20	20	20	20	20	20	20
0.6	58	46	39	57	46	39	56	46
0.8	68	57	49	67	56	49	65	55
1	77	66	59	76	65	58	73	67
1.25	84	74	67	83	73	66	80	72
1.50	89	79	73	87	78	72	84	77
2	96	88	81	94	86	81	91	84
2.50	100	92	86	98	91	86	94	88
3	103	96	91	101	95	90	97	92
4	107	102	97	105	100	96	100	96
5	109	105	101	107	103	99	102	99

ECOPHON 36W 6500K

потолок	80	80	80	70	70	70	50	50
стены	70	50	30	70	50	30	70	50
пол	20	20	20	20	20	20	20	20
0.6	58	46	39	57	46	39	56	45
0.8	68	56	49	67	56	49	65	55
1	77	66	58	75	65	58	73	66
1.25	84	73	66	82	73	66	80	71
1.50	89	79	72	87	78	72	84	76
2	96	87	81	94	86	80	90	84
2.50	100	92	86	98	91	85	94	88
3	103	96	91	101	95	90	97	92
4	107	101	97	105	100	96	100	96
5	109	105	101	107	103	99	102	99

ARMSTRONG. VECTOR 36W 4000K

потолок	80	80	80	70	70	70	50	50
стены	70	50	30	70	50	30	70	50
пол	20	20	20	20	20	20	20	20
0.6	58	46	39	57	46	39	56	46
0.8	68	57	49	67	56	49	65	55
1	77	66	59	76	65	58	73	67
1.25	84	74	67	83	73	66	80	72
1.50	89	79	73	87	78	72	84	77
2	96	88	81	94	86	81	91	84
2.50	100	92	86	98	91	86	94	88
3	103	96	91	101	95	90	97	92
4	107	102	97	105	100	96	100	96
5	109	105	101	107	103	99	102	99

ARMSTRONG. VECTOR 36W 6500K

потолок	80	80	80	70	70	70	50	50
стены	70	50	30	70	50	30	70	50
пол	20	20	20	20	20	20	20	20
0.6	58	46	39	57	46	39	56	45
0.8	68	56	49	67	56	49	65	55
1	77	66	58	75	65	58	73	66
1.25	84	73	66	82	73	66	80	71
1.50	89	79	72	87	78	72	84	76
2	96	87	81	94	86	80	90	84
2.50	100	92	86	98	91	85	94	88
3	103	96	91	101	95	90	97	92
4	107	101	97	105	100	96	100	96
5	109	105	101	107	103	99	102	99

ARMSTRONG. MICROLLOK/MICROLLOK BE 36W 4000K

потолок	80	80	80	70	70	70	50	50
стены	70	50	30	70	50	30	70	50
пол	20	20	20	20	20	20	20	20
0.6	58	46	39	57	46	39	56	46
0.8	68	57	49	67	56	49	65	55
1	77	66	59	76	65	58	73	67
1.25	84	74	67	83	73	66	80	72
1.50	89	79	73	87	78	72	84	77
2	96	88	81	94	86	81	91	84
2.50	100	92	86	98	91	86	94	88
3	103	96	91	101	95	90	97	92
4	107	102	97	105	100	96	100	96
5	109	105	101	107	103	99	102	99

ARMSTRONG. MICROLLOK/MICROLLOK BE 36W 6500K

потолок	80	80	80	70	70	70	50	50
стены	70	50	30	70	50	30	70	50
пол	20	20	20	20	20	20	20	20
0.6	58	46	39	57	46	39	56	45
0.8	68	56	49	67	56	49	65	55
1	77	66	58	75	65	58	73	66
1.25	84	73	66	82	73	66	80	71
1.50	89	79	72	87	78	72	84	76
2	96	87	81	94	86	80	90	84
2.50	100	92	86	98	91	85	94	88
3	103	96	91	101	95	90	97	92
4	107	101	97	105	100	96	100	96
5	109	105	101	107	103	99	102	99

ARMSTRONG. CLIP-IN IP40 4000K

потолок	80	80	80	70	70	70	50	50
стены	70	50	30	70	50	30	70	50
пол	20	20	20	20	20	20	20	20
0.6	58	46	39	57	46	39	56	46
0.8	68	57	49	67	56	49	65	55
1	77	66	59	76	65	58	73	67
1.25	84	74	67	83	73	66	80	72
1.50	89	79	73	87	78	72	84	77
2	96	88	81	94	86	81	91	84
2.50	100	92	86	98	91	86	94	88
3	103	96	91	101	95	90	97	92
4	107	102	97	105	100	96	100	96
5	109	105	101	107	103	99	102	99

ARMSTRONG. CLIP-IN IP54 4000K

потолок	80	80	80	70	70	70	50	50
стены	70	50	30	70	50	30	70	50
пол	20	20	20	20	20	20	20	20
0.6	58	46	39	57	46	39	56	46
0.8	68	57	49	67	56	49	65	55
1	77	66	59	76	65	58	73	67
1.25	84	74	67	83	73	66	80	72
1.50	89	79	73	87	78	72	84	77
2	96	88	81	94	86	81	91	84
2.50	100	92	86	98	91	86	94	88
3	103	96	91	101	95	90	97	92
4	107	102	97	105	100	96	100	96
5	109	105	101	107	103	99	102	99

ARMSTRONG. CLIP-IN IP54 4000K

потолок	80	80	80	70	70	70	50	50
стены	70	50	30	70	50	30	70	50
пол	20	20	20	20	20	20	20	20
0.6	58	46	39	57	46	39	56	46
0.8	68	57	49	67	56	49	65	55
1	77	66	59	76	65	58	73	67
1.25	84	74	67	83	73	66	80	72
1.50	89	79	73	87	78	72	84	77
2	96	88	81	94	86	81	91	84
2.50	100	92	86	98	91	86	94	88
3	103	96	91	101	95	90	97	92
4	107	102	97	105	100	96	100	96
5	109	105	101	107	103	99	102	99

ARMSTRONG. CLIP-IN IP40 6500K

потолок	80	80	80	70	70	70	50	50
стены	70	50	30	70	50	30	70	50
пол	20	20	20	20	20	20	20	20
0.6	58	46	39	57	46	39	56	45
0.8	68	56	49	67	56	49	65	55
1	77	66	58	75	65	58	73	66
1.25	84	73	66	82	73	66	80	71
1.50	89	79	72	87	78	72	84	76
2	96	87	81	94	86	80	90	84
2.50	100	92	86	98	91	85	94	88
3	103	96	91	101	95	90	97	92
4	107	101	97	105	100	96	100	96
5	109	105	101	107	103	99	102	99

ARMSTRONG. CLIP-IN IP54 6500K

потолок	80	80	80	70	70	70	50	50
стены	70	50	30	70	50	30	70	50
пол	20	20	20	20	20	20	20	20
0.6	58	46	39	57	46	39	56	45
0.8	68	56	49	67	56	49	65	55
1	77	66	58	75	65	58	73	66
1.25	84	73	66	82	73	66	80	71
1.50	89	79	72	87	78	72	84	76
2	96	87	81	94	86	80	90	84
2.50	100	92	86	98	91	85	94	88
3	103	96	91	101	95	90	97	92
4	107	101	97	105	100	96	100	96
5	109	105	101	107	103	99	102	99

ARMSTRONG. CLIP-IN IP54 6500K

потолок	80	80	80	70	70	70	50	50
стены	70	50	30	70	50	30	70	50
пол	20	20	20	20	20	20	20	20
0.6	58	46	39	57	46	39	56	45
0.8	68	56	49	67	56	49	65	55
1	77	66	58	75	65	58	73	66
1.25	84	73	66	82	73	66	80	71
1.50	89	79	72	87	78	72	84	76
2	96	87	81	94	86	80	90	84
2.50	100	92	86	98	91	85	94	88
3	103	96	91	101	95	90	97	92
4	107	101	97	105	100	96	100	96
5	109	105	101	107	103	99	102	99

TEGULAR 36W 4000K

потолок	80	80	80	70	70	70	50	50
стены	70	50	30	70	50	30	70	50
пол	20	20	20	20	20	20	20	20
0.6	58	46	39	57	46	39	56	46
0.8	68	57	49	67	56	49	65	55
1	77	66	59	76	65	58	73	67
1.25	84	74	67	83	73	66	80	72
1.50	89	79	73	87	78	72	84	77
2	96	88	81	94	86	81	91	84
2.50	100	92	86	98	91	86	94	88
3	103	96	91	101	95	90	97	92
4	107	102	97	105	100	96	100	96
5	109	105	101	107	103	99	102	99

TEGULAR 36W 6500K

потолок	80	80	80	70	70	70	50	50
стены	70	50	30	70	50	30	70	50
пол	20	20	20	20	20	20	20	20
0.6	58	46	39	57	46	39	56	45
0.8	68	56	49	67	56	49	65	55
1	77	66	58	75	65	58	73	66
1.25	84	73	66	82	73	66	80	71
1.50	89	79	72	87	78	72	84	76
2	96	87	81	94	86	80	90	84
2.50	100	92	86	98	91	85	94	88
3	103	96	91	101	95	90	97	92
4	107	101	97	105	100	96	100	96
5	109	105	101	107	103	99	102	99

C070 / C070N 36W 4000K

потолок	80	80	80	70	70	70	50	50
стены	70	50	30	70	50	30	70	50
пол	20	20	20	20	20	20	20	20
0.6	60	49	42	59	48	42	58	48
0.8	70	59	52	69	58	51	67	57
1	78	67	60	77	67	60	75	68
1.25	85	75	68	84	74	68	81	73
1.50	90	81	74	88	80	73	85	78
2	96	88	82	95	87	82	91	85
2.50	100	93	87	98	91	86	94	89
3	103	97	92	101	95	91	97	92
4	107	102	97	105	100	96	101	97
5	109	105	101	107	103	100	103	99

C070 / C070N 36W 6500K

потолок	80	80	80	70	70	70	50	50
стены	70	50	30	70	50	30	70	50
пол	20	20	20	20	20	20	20	20
0.6	60	48	42	59	48	42	58	48
0.8	70	59	51	69	58	51	67	57
1	78	67	60	77	67	60	75	68
1.25	85	75	68	84	74	68	81	73
1.50	90	80	74	88	80	73	85	78
2	96	88	82	95	87	81	91	85
2.50	100	93	87	98	91	86	94	89
3	103	97	92	101	95	91	97	92
4	107	102	97	105	100	96	101	97
5	109	105	101	107	103	100	103	99

C070 / C070N 54W 6500K

потолок	80	80	80	70	70	70	50	50
стены	70	50	30	70	50	30	70	50
пол	20	20	20	20	20	20	20	20
0.6	60	49	42	59	48	42	58	48
0.8	70	59	52	69	58	52	67	58
1	78	68	61	77	67	60	75	68
1.25	85	75	68	84	74	68	81	73
1.50	90	81	74	88	80	74	85	78
2	97	88	82	95	87	82	91	85
2.50	100	93	87	98	92	86	94	89
3	103	97	92	101	95	91	97	93
4	107	102	98	105	100	96	101	97
5	109	105	101	107	103	100	103	99

C170 / C170N 18W 2700K

потолок	80	80	80	70	70	70	50	50
стены	70	50	30	70	50	30	70	50
пол	20	20	20	20	20	20	20	20
0.6	61	50	43	60	49	43	59	49
0.8	71	60	53	70	59	53	68	58
1	79	68	62	78	68	61	76	69
1.25	86	76	69	84	75	69	82	74
1.50	91	81	75	89	80	74	86	79
2	97	89	83	95	88	82	92	86
2.50	101	93	88	99	92	87	95	89
3	104	97	92	102	96	91	98	93
4	107	102	98	105	100	97	101	97
5	110	105	102	107	103	100	103	100

C170 / C170N 18W 4000K

потолок	80	80	80	70	70	70	50	50
стены	70	50	30	70	50	30	70	50
пол	20	20	20	20	20	20	20	20
0.6	61	50	43	60	50	43	59	49
0.8	71	60	53	70	59	53	68	59
1	79	69	62	78	68	61	76	69
1.25	86	76	69	84	75	69	82	74
1.50	91	81	75	89	81	75	86	79
2	97	89	83	95	88	81	92	86
2.50	101	94	88	99	92	87	95	90
3	104	98	92	102	96	91	98	93
4	108	102	98	105	101	97	101	97
5	110	105	102	107	103	100	103	100

C170 / C170N 18W 6500K

потолок	80	80	80	70	70	70	50	50
стены	70	50	30	70	50	30	70	50
пол	20	20	20	20	20	20	20	20
0.6	60	49	43	60	49	43	59	49
0.8	70	59	52	69	59	52	68	58
1	79	68	61	78	68	61	75	69
1.25	86	76	69	84	75	69	82	74
1.50	90	81	75	89	80	74	86	79
2	97	89	83	95	88	82	92	86
2.50	101	93	88	99	92	87	95	89
3	104	97	92	102	96	91	98	93
4	107	102	98	105	100	96	101	97
5	110	105	101	107	103	100	103	100

Таблицы коэффициентов использования

C270 / C270N 36W 2700K									
потолок	80	80	80	70	70	70	50	50	
стены	70	50	30	70	50	30	70	50	
пол	20	20	20	20	20	20	20	20	
0,6	61	50	43	60	49	43	59	49	
0,8	71	60	53	70	59	53	68	59	
1	79	69	62	78	68	61	76	69	
1,25	86	76	69	84	75	69	82	74	
1,50	91	81	75	89	81	74	86	79	
2	97	89	83	95	86	82	92	86	
2,50	101	93	88	99	92	87	95	90	
3	104	97	92	102	96	91	98	93	
4	107	102	98	105	101	97	101	97	
5	110	105	102	107	103	100	103	100	

C270 / C270N 36W 4000K									
потолок	80	80	80	70	70	70	50	50	
стены	70	50	30	70	50	30	70	50	
пол	20	20	20	20	20	20	20	20	
0,6	61	49	43	60	49	43	59	49	
0,8	71	60	53	70	59	52	68	58	
1	79	68	61	78	68	61	75	69	
1,25	86	76	69	84	75	69	82	74	
1,50	90	81	75	89	80	74	86	79	
2	97	89	83	95	88	82	92	86	
2,50	101	93	88	99	92	87	95	89	
3	104	97	92	102	96	91	98	93	
4	107	102	98	105	101	96	101	97	
5	110	105	102	107	103	100	103	100	

C270 / C270N 36W 6500K									
потолок	80	80	80	70	70	70	50	50	
стены	70	50	30	70	50	30	70	50	
пол	20	20	20	20	20	20	20	20	
0,6	61	50	43	60	49	43	59	49	
0,8	71	60	53	70	59	53	68	58	
1	79	68	62	78	68	61	76	69	
1,25	86	76	69	84	75	69	82	74	
1,50	91	81	75	89	80	74	86	79	
2	97	89	83	95	88	82	92	86	
2,50	101	93	88	99	92	87	95	89	
3	104	97	92	102	96	91	98	93	
4	107	102	98	105	100	97	101	97	
5	110	105	102	107	103	100	103	100	

E070 / E070 IP40 36W 4000K									
потолок	80	80	80	70	70	70	50	50	
стены	70	50	30	70	50	30	70	50	
пол	20	20	20	20	20	20	20	20	
0,6	58	46	39	57	46	39	56	46	
0,8	68	57	49	67	56	49	65	55	
1	77	66	59	76	65	58	73	67	
1,25	84	74	67	82	73	66	80	71	
1,50	89	79	72	87	78	72	84	77	
2	96	88	81	94	86	81	91	84	
2,50	100	92	86	98	91	85	94	88	
3	103	96	91	101	95	90	97	92	
4	107	102	97	105	100	96	100	96	
5	109	105	101	107	103	99	102	99	

E220 18W 4000K									
потолок	80	80	80	70	70	70	50	50	
стены	70	50	30	70	50	30	70	50	
пол	20	20	20	20	20	20	20	20	
0,6	57	45	38	56	45	38	55	44	
0,8	67	55	48	66	55	48	64	54	
1	76	65	57	75	64	57	72	65	
1,25	83	72	65	82	72	65	79	70	
1,50	88	78	71	86	77	71	83	76	
2	95	87	80	93	85	79	90	83	
2,50	99	91	85	97	90	85	93	87	
3	103	96	90	100	94	89	96	91	
4	107	101	96	104	99	95	100	96	
5	109	104	100	107	102	99	102	99	

E270 / E270 IP40 36W 4000K									
потолок	80	80	80	70	70	70	50	50	
стены	70	50	30	70	50	30	70	50	
пол	20	20	20	20	20	20	20	20	
0,6	61	50	44	61	50	44	59	50	
0,8	71	60	54	70	60	53	69	59	
1	80	69	62	78	69	62	76	70	
1,25	86	77	70	85	76	70	82	75	
1,50	91	82	76	90	81	75	87	79	
2	97	90	84	96	89	83	92	86	
2,50	101	94	88	99	93	88	95	90	
3	104	98	93	102	96	92	98	93	
4	108	103	98	105	101	97	101	98	
5	110	106	102	108	104	100	103	100	

S070 36W 4000K									
потолок	80	80	80	70	70	70	50	50	
стены	70	50	30	70	50	30	70	50	
пол	20	20	20	20	20	20	20	20	
0,6	59	47	40	58	47	40	57	46	
0,8	69	58	50	68	57	50	66	56	
1	78	67	60	76	66	60	74	68	
1,25	85	75	68	83	74	67	81	73	
1,50	90	80	74	88	79	73	85	78	
2	97	88	82	95	87	82	91	85	
2,50	100	93	87	98	92	86	94	89	
3	103	97	92	101	96	91	97	93	
4	107	102	98	105	100	96	101	97	
5	110	105	101	107	103	100	103	100	

S070 36W 6500K									
потолок	80	80	80	70	70	70	50	50	
стены	70	50	30	70	50	30	70	50	
пол	20	20	20	20	20	20	20	20	
0,6	58	47	40	58	47	40	56	46	
0,8	69	57	50	68	57	50	66	56	
1	77	67	60	76	66	60	74	67	
1,25	85	75	68	83	74	67	81	72	
1,50	90	80	73	88	79	73	85	78	
2	96	88	82	95	87	81	91	85	
2,50	100	93	87	98	91	86	94	89	
3	103	97	92	101	95	91	97	93	
4	107	102	98	105	100	96	101	97	
5	110	105	101	107	103	100	103	100	

S070 54W 4000K									
потолок	80	80	80	70	70	70	50	50	
стены	70	50	30	70	50	30	70	50	
пол	20	20	20	20	20	20	20	20	
0,6	58	47	40	57	46	40	56	46	
0,8	68	57	50	67	57	50	66	56	
1	77	66	59	76	66	59	74	67	
1,25	84	74	67	83	73	67	80	72	
1,50	89	80	73	88	79	73	85	77	
2	96	88	82	94	87	81	91	85	
2,50	100	93	87	98	91	86	94	88	
3	103	97	91	101	95	90	97	92	
4	107	102	97	105	100	96	101	97	
5	110	105	101	107	103	99	102	99	

S070 54W 6500K									
потолок	80	80	80	70	70	70	50	50	
стены	70	50	30	70	50	30	70	50	
пол	20	20	20	20	20	20	20	20	
0,6	58	46	39	57	46	39	56	46	
0,8	68	57	50	67	56	49	66	56	
1	77	66	59	76	66	59	74	67	
1,25	84	74	67	83	73	67	80	72	
1,50	89	80	73	88	79	72	85	77	
2	96	88	82	94	87	81	91	84	
2,50	100	92	87	98	91	86	94	88	
3	103	97	91	101	95	90	97	92	
4	107	102	97	105	100	96	100	96	
5	109	105	101	107	103	99	102	99	

S170 18W 4000K									
потолок	80	80	80	70	70	70	50	50	
стены	70	50	30	70	50	30	70	50	
пол	20	20	20	20	20	20	20	20	
0,6	62	51	44	61	50	44	60	50	
0,8	72	61	54	71	61	54	69	60	
1	80	70	63	79	69	63	77	71	
1,25	87	78	71	86	77	71	83	76	
1,50	92	83	77	90	82	76	87	80	
2	96	90	85	96	89	84	93	87	
2,50	101	95	89	99	93	88	96	91	
3	104	98	94	102	97	92	98	94	
4	108	103	99	106	101	97	102	98	
5	110	106	102	108	104	101	103	100	

S170 18W 6500K									
потолок	80	80	80	70	70	70	50	50	
стены	70	50	30	70	50	30	70	50	
пол	20	20	20	20	20	20	20	20	
0,6	61	50	44	61	50	44	59	50	
0,8	72	61	54	71	60	54	69	60	
1	80	70	63	79	69	63	77	70	
1,25	87	77	71	85	77	70	83	75	
1,50	92	83	76	90	82	76	87	80	
2	98	90	85	96	89	84	93	87	
2,50	101	94	89	99	93	88	96	90	
3	104	98	93						

S270 36W 6500K									
потолок	80	80	80	70	70	70	50	50	
стены	70	50	30	70	50	30	70	50	
пол	20	20	20	20	20	20	20	20	
0.6	61	50	43	60	50	43	59	49	
0.8	71	60	53	70	60	53	68	59	
1	80	69	63	78	69	62	76	70	
1.25	87	77	70	85	76	70	83	75	
1.50	91	82	76	90	81	75	87	80	
2	98	90	84	96	89	83	93	87	
2.50	101	94	89	99	93	88	96	90	
3	104	98	93	102	97	92	98	94	
4	108	103	99	106	101	97	101	98	
5	110	106	102	108	104	100	103	100	

S270 54W 4000K									
потолок	80	80	80	70	70	70	50	50	
стены	70	50	30	70	50	30	70	50	
пол	20	20	20	20	20	20	20	20	
0.6	60	49	42	59	49	42	58	48	
0.8	71	60	53	70	59	52	68	58	
1	79	69	62	78	68	62	76	69	
1.25	86	77	70	85	76	70	82	74	
1.50	91	82	76	89	81	75	87	79	
2	98	90	84	96	87	83	92	87	
2.50	101	94	89	99	93	88	95	90	
3	104	98	93	102	97	92	98	94	
4	108	103	99	105	101	97	101	98	
5	110	106	102	108	104	100	103	100	

S270 54W 6500K									
потолок	80	80	80	70	70	70	50	50	
стены	70	50	30	70	50	30	70	50	
пол	20	20	20	20	20	20	20	20	
0.6	60	49	42	59	49	42	58	48	
0.8	70	59	52	69	59	52	68	58	
1	79	69	62	78	68	62	76	69	
1.25	86	76	70	85	76	69	82	74	
1.50	91	82	75	89	81	75	86	79	
2	97	90	84	96	89	83	92	86	
2.50	101	94	89	99	93	88	95	90	
3	104	98	93	102	96	92	98	94	
4	108	103	98	105	101	97	101	98	
5	110	106	102	107	104	100	103	100	

LUX 18W 2700K									
потолок	80	80	80	70	70	70	50	50	
стены	70	50	30	70	50	30	70	50	
пол	20	20	20	20	20	20	20	20	
0.6	61	50	43	60	49	43	59	49	
0.8	71	60	53	70	60	53	68	59	
1	80	70	63	79	69	63	76	70	
1.25	87	77	71	85	77	70	83	75	
1.50	92	83	76	90	82	76	87	80	
2	98	90	85	96	89	84	93	87	
2.50	101	95	89	100	93	88	96	91	
3	105	99	94	102	97	93	99	94	
4	108	103	99	106	101	98	102	98	
5	110	106	102	108	104	100	103	100	

LUX 18W 4000K									
потолок	80	80	80	70	70	70	50	50	
стены	70	50	30	70	50	30	70	50	
пол	20	20	20	20	20	20	20	20	
0.6	61	50	43	60	49	43	59	49	
0.8	71	60	53	70	60	53	68	59	
1	80	69	63	79	69	62	76	70	
1.25	87	77	71	85	76	70	83	75	
1.50	92	83	76	90	82	76	87	80	
2	98	90	85	96	89	84	93	87	
2.50	101	95	89	99	93	88	96	91	
3	104	98	94	102	97	92	99	94	
4	108	103	99	106	101	98	102	98	
5	110	106	102	108	104	101	103	100	

LUX 18W 6500K									
потолок	80	80	80	70	70	70	50	50	
стены	70	50	30	70	50	30	70	50	
пол	20	20	20	20	20	20	20	20	
0.6	60	49	42	59	48	42	58	48	
0.8	70	59	52	69	59	52	68	58	
1	79	68	62	78	68	61	76	69	
1.25	86	76	70	85	76	69	82	74	
1.50	91	82	75	89	81	75	86	79	
2	97	90	84	96	88	83	92	86	
2.50	101	94	88	99	92	87	95	90	
3	104	98	93	102	96	92	98	93	
4	108	102	98	105	101	97	101	97	
5	110	105	102	107	103	100	103	100	

LUX 36W 2700K									
потолок	80	80	80	70	70	70	50	50	
стены	70	50	30	70	50	30	70	50	
пол	20	20	20	20	20	20	20	20	
0.6	60	49	42	59	49	42	58	48	
0.8	70	59	52	69	59	52	68	58	
1	79	69	62	78	68	62	76	69	
1.25	86	76	70	85	76	69	82	74	
1.50	91	82	75	89	81	75	86	79	
2	97	90	84	96	89	83	92	86	
2.50	101	94	89	99	93	88	95	90	
3	104	98	93	102	96	92	98	94	
4	108	103	98	105	101	97	101	98	
5	110	106	102	107	104	100	103	100	

LUX 36W 4000K									
потолок	80	80	80	70	70	70	50	50	
стены	70	50	30	70	50	30	70	50	
пол	20	20	20	20	20	20	20	20	
0.6	60	49	42	59	49	42	58	48	
0.8	70	59	52	69	59	52	68	58	
1	79	69	62	78	68	61	76	69	
1.25	86	76	70	85	76	69	82	74	
1.50	91	82	75	89	81	75	86	79	
2	97	90	84	96	88	83	92	86	
2.50	101	94	88	99	93	88	95	90	
3	104	98	93	102	96	92	98	93	
4	108	103	98	105	101	97	101	98	
5	110	105	102	107	104	100	103	100	

LUX 36W 6500K									
потолок	80	80	80	70	70	70	50	50	
стены	70	50	30	70	50	30	70	50	
пол	20	20	20	20	20	20	20	20	
0.6	59	48	41	59	48	41	57	47	
0.8	70	59	52	69	58	51	67	57	
1	78	68	61	77	67	61	75	69	
1.25	86	76	69	84	75	69	82	74	
1.50	90	81	75	89	80	74	86	79	
2	97	89	83	95	88	82	92	86	
2.50	101	93	88	99	92	87	95	89	
3	104	97	92	102	96	91	98	93	
4	107	102	98	105	100	96	101	97	
5	110	105	101	107	103	100	103	100	

ЖКХ 8W 4500K									
потолок	80	80	80	70	70	70	50	50	
стены	70	50	30	70	50	30	70	50	
пол	20	20	20	20	20	20	20	20	
0.6	57	45	38	56	45	38	55	44	
0.8	66	54	47	65	54	47	63	53	
1	74	63	55	74	62	55	71	64	
1.25	81	70	63	80	70	63	77	68	
1.50	86	76	69	85	75	68	82	73	
2	93	84	77	91	83	76	88	81	
2.50	97	89	82	95	87	81	91	85	
3	101	93	87	98	92	86	94	89	
4	105	98	93	102	97	92	98	93	
5	107	102	97	105	100	96	100	96	

ЖКХ 12W 4500K									
потолок	80	80	80	70	70	70	50	50	
стены	70	50	30	70	50	30	70	50	
пол	20	20	20	20	20	20	20	20	
0.6	57	45	38	56	45	38	55	44	
0.8	67	55	47	65	54	47	64	53	
1	75	63	56	73	63	55	71	64	
1.25	82	71	63	80	70	63	77	68	
1.50	86	76	69	85	75	68	82	73	
2	93	84	77	91	83	77	88	81	
2.50	97	89	82	95	88	82	91	85	
3	101	93	87	98	92	86	94	89	
4	105	99	93	102	97	92	98	93	
5	107	102	98	105	100	96	100	96	

ЖКХ 6W 4000K круглый									
потолок	80	80	80	70	70	70	50	50	
стены	70	50	30	70	50	30	70	50	
пол	20	20	20	20	20	20	20	20	
0.6	55	43	36	55	43	36	53	43	
0.8	65	53	45	64	52	45	62	52	
1	73	61	54	72	61	53	70	62	
1.25	80	69	61	79	68	61	76	67	
1.50	85	75	67	84	74	66	80	72	
2	92	83	76	90	82	75	87	79	
2.50	96	88	81	94	86	80	90	84	
3	100	92	86	98	91	85	93	88	
4	104	98	92	102	96	91			

Таблицы коэффициентов использования

ЖКХ 10W 4000K круглый

потолок	80	80	80	70	70	70	50	50
стены	70	50	30	70	50	30	70	50
пол	20	20	20	20	20	20	20	20
0.6	55	43	36	55	43	36	53	43
0.8	65	53	45	64	52	45	62	52
1	73	61	54	72	61	53	70	62
1.25	80	69	61	79	68	61	76	67
1.50	85	75	67	84	74	66	80	72
2	92	83	76	90	82	75	87	79
2.50	96	88	81	94	86	80	90	84
3	100	92	86	98	91	85	93	88
4	104	98	92	102	96	91	97	92
5	107	101	96	104	99	95	100	95

Market-Line 36W 4000K

потолок	80	80	80	70	70	70	50	50
стены	70	50	30	70	50	30	70	50
пол	20	20	20	20	20	20	20	20
0.6	65	55	49	64	54	48	63	54
0.8	75	65	58	74	64	58	72	64
1	83	73	67	82	73	67	80	74
1.25	89	80	74	88	80	74	85	78
1.50	94	85	79	92	84	79	89	83
2	99	92	87	98	91	86	94	89
2.50	102	96	91	101	95	90	97	92
3	105	99	95	103	98	94	99	95
4	109	104	100	106	102	98	102	99
5	110	106	103	108	104	101	104	101

Market-Line 36W 6500K

потолок	80	80	80	70	70	70	50	50
стены	70	50	30	70	50	30	70	50
пол	20	20	20	20	20	20	20	20
0.6	65	55	48	64	54	48	63	54
0.8	75	65	58	74	64	58	72	63
1	83	73	67	82	73	67	79	74
1.25	89	80	74	88	80	74	85	78
1.50	94	85	79	92	84	79	89	83
2	99	92	87	98	91	86	94	89
2.50	102	96	91	101	95	90	97	92
3	105	99	95	103	98	94	99	95
4	108	104	100	106	102	98	102	99
5	110	106	103	108	104	101	104	101

Market-Line 54W 4000K

потолок	80	80	80	70	70	70	50	50
стены	70	50	30	70	50	30	70	50
пол	20	20	20	20	20	20	20	20
0.6	65	55	48	64	54	48	63	54
0.8	75	64	58	74	64	58	72	63
1	82	73	67	81	72	66	79	73
1.25	89	80	74	88	79	74	85	78
1.50	93	85	79	92	84	79	89	82
2	99	92	87	97	91	86	94	89
2.50	102	96	91	100	94	90	97	92
3	105	99	95	103	98	94	99	95
4	108	104	100	106	102	98	102	99
5	110	106	103	108	104	101	104	101

Market-Line 54W 4000K

потолок	80	80	80	70	70	70	50	50
стены	70	50	30	70	50	30	70	50
пол	20	20	20	20	20	20	20	20
0.6	65	54	48	64	54	48	63	53
0.8	75	64	58	73	64	58	72	63
1	82	73	66	81	72	66	79	73
1.25	89	80	74	88	79	73	85	78
1.50	93	85	79	92	84	79	89	82
2	99	92	86	97	91	86	94	89
2.50	102	96	91	100	94	90	97	92
3	105	99	95	103	98	94	99	95
4	108	104	100	106	102	98	102	99
5	110	106	103	108	104	101	104	101

T-Line 36W 2700K

потолок	80	80	80	70	70	70	50	50
стены	70	50	30	70	50	30	70	50
пол	20	20	20	20	20	20	20	20
0.6	62	51	45	61	51	45	60	51
0.8	72	62	55	71	61	55	70	60
1	81	71	64	79	70	64	77	71
1.25	87	78	72	86	77	71	83	76
1.50	92	83	77	90	82	77	88	81
2	98	91	85	96	90	84	93	87
2.50	102	95	89	100	93	89	96	91
3	105	99	94	103	97	93	99	94
4	108	103	99	106	101	98	102	98
5	110	106	102	108	104	101	103	100

T-Line 36W 4000K

потолок	80	80	80	70	70	70	50	50
стены	70	50	30	70	50	30	70	50
пол	20	20	20	20	20	20	20	20
0.6	65	55	48	64	54	48	63	54
0.8	75	65	58	74	64	58	72	64
1	83	73	67	82	73	67	80	74
1.25	89	80	74	88	80	74	86	78
1.50	94	86	80	92	85	79	90	83
2	100	93	87	98	91	86	95	89
2.50	103	96	91	101	95	90	97	92
3	106	100	95	104	98	94	100	96
4	109	104	100	107	102	99	103	99
5	111	107	104	108	105	102	104	101

T-Line 36W 6500K

потолок	80	80	80	70	70	70	50	50
стены	70	50	30	70	50	30	70	50
пол	20	20	20	20	20	20	20	20
0.6	64	53	47	63	53	47	62	53
0.8	74	64	57	73	63	57	71	63
1	82	72	66	81	72	66	79	73
1.25	89	80	74	87	79	73	85	78
1.50	93	85	79	92	84	78	89	82
2	99	92	87	97	91	86	94	89
2.50	102	96	91	101	95	90	97	92
3	105	100	95	103	98	94	99	95
4	109	104	100	106	102	99	102	99
5	111	107	103	108	105	102	104	101

G-Line 36W 4000K

потолок	80	80	80	70	70	70	50	50
стены	70	50	30	70	50	30	70	50
пол	20	20	20	20	20	20	20	20
0.6	62	51	45	61	51	44	60	50
0.8	72	61	55	71	61	54	69	60
1	80	70	64	79	70	63	77	71
1.25	87	78	71	86	77	71	83	76
1.50	92	83	77	90	82	76	87	80
2	98	91	85	96	89	84	93	87
2.50	102	95	89	100	93	88	96	91
3	105	98	94	102	97	93	99	94
4	108	103	99	106	101	98	102	98
5	110	106	102	108	104	101	103	100

G-Line 36W 6500K

потолок	80	80	80	70	70	70	50	50
стены	70	50	30	70	50	30	70	50
пол	20	20	20	20	20	20	20	20
0.6	62	51	44	61	51	44	60	50
0.8	72	61	54	71	61	54	69	60
1	80	70	64	79	70	63	77	71
1.25	87	78	71	86	77	71	83	76
1.50	92	83	77	90	82	76	87	80
2	98	90	85	96	89	84	93	87
2.50	101	95	89	100	93	88	96	91
3	104	98	94	102	97	92	99	94
4	108	103	99	106	101	98	102	98
5	110	106	102	108	104	101	103	100

G-Line 54W 4000K

потолок	80	80	80	70	70	70	50	50
стены	70	50	30	70	50	30	70	50
пол	20	20	20	20	20	20	20	20
0.6	63	52	46	62	52	46	61	51
0.8	73	62	56	72	62	56	70	61
1	81	71	65	80	71	64	78	72
1.25	88	78	72	86	78	72	84	76
1.50	92	84	78	91	83	77	88	81
2	98	91	85	97	90	84	93	88
2.50	102	95	90	100	94	89	96	91
3	105	99	94	103	97	93	99	94
4	108	103	99	106	102	98	102	98
5	110	106	103	108	104	101	104	101

G-Line 54W 6500K

потолок	80	80	80	70	70	70	50	50
стены	70	50	30	70	50	30	70	50
пол	20	20	20	20	20	20	20	20
0.6	62	52	45	62	51	45	60	51
0.8	72	62	55	71	61	55	70	61
1	81	71	64	80	70	64	77	71
1.25	87	78	72	86	77	71	84	76
1.50	92	83	77	91	83	77	88	81
2	98	91	85	97	90	84	93	87
2.50	102	95	90	100	93	89	96	91
3	105	99	94	103	97	93	99	94
4	108	103	99	106	101	98	102	98
5	110	106	102	108	104	101	103	100

GR070 36W 4000K

потолок	80	80	80	70	70	70	50	50
стены	70	50	30	70	50	30	70	50
пол	20	20	20	20	20	20	20	20
0.6	58	46	39	57	46	39	56	46
0.8	68	57	49	67	56	49	65	55
1	77	66	59	76	65	58	73	67
1.25	84	74	67	82	73	66	80	71
1.50	89	79	72	87	78	72	84	77
2	96	88	81	94	86	81	91	84
2.50	100	92	86	98	91	85	94	88
3	103	96	91	101	95	90	97	92
4	107	102	97	105	100	96	100	96
5	109	105	101	107	103	99	102	99

GR070 36W 6500K

потолок	80	80	80	70	70	70	50	50
стены	70	50	30	70	50	30	70	50
пол	20	20	20	20	20	20	20	20
0.6	58	46	39	57	46	39	56	45
0.8	68	56	49	67	56	49	65	55
1	76	65	58	75	65	58	73	66
1.25	84	73	66	82	73	66	80	71
1.50	89	79	72	87	78	72	84	76
2	96	87	81	94	86	80	90	84
2.50	100	92	86	98	91	85	94	88
3	103	96	91	101	95	90	97	92
4	107	101	97	104	100	96	100	96
5	109	105	101	107	103	99	102	99

GR070 54W 4000K

потолок	80	80	80	70	70	70	50	50
стены	70	50	30	70	50	30	70	50
пол	20	20	20	20	20	20	20	20
0.6	58	47	40	58	47	40	57	46
0.8	69	57	50	68	57	50	66	56
1	77	67	60	76	66	59	74	67
1.25	85	74	68	83	74	67	81	72
1.50	90	80	73	88	79	73	85	77
2	96	88	82	94	87	81	91	85
2.50	100	93	87	98	91	86	94	89
3	103	97	92	101	95	90	97	92
4	107	102	97	105	100	96	101	97
5	109	105	101	107	103	99	102	99

GR070 54W 6500K

потолок	80	80	80	70	70	70	50	50
стены	70	50	30	70	50	30	70	50
пол	20	20	20	20	20	20	20	20
0.6	58	46	39	57	46	39	56	45
0.8	68	57	49	67	56	49	65	55
1	77	66	59	76	65	58	73	67
1.25	84	74	67	83	73	66	80	72
1.50	89	79	73	87	79	72	84	77
2	96	88	81	94	86	81	91	84
2.50	100	92	86	98	91	86	94	88
3	103	96	91	101	95	90	97	92
4	107	101	97	105	100	96	100	96
5	109	105	101	107	103	99	102	99

GR060/N 36W 2700K

потолок	80	80	80	70	70	70	50	50
стены	70	50	30	70	50	30	70	50
пол	20	20	20	20	20	20	20	20
0.6	58	47	40	58	47	40	56	46
0.8	69	57	50	68	57	50	66	56
1	77	66	59	76	66	59	74	67
1.25	84	74	67	83	74	67	80	72
1.50	89	80	73	88	79	73	85	77
2	96	88	82	94	87	81	91	85
2.50	100	93	87	98	91	86	94	89
3	103	97	92	101	95	90	97	92
4	107	102	97	105	100	96	101	97
5	109	105	101	107	103	99	103	99

GR060/N 36W 4000K

потолок	80	80	80	70	70	70	50	50
стены	70	50	30	70	50	30	70	50
пол	20	20	20	20	20	20	20	20
0.6	58	47	40	57	46	40	56	46
0.8	69	57	50	67	57	50	66	56
1	77	66	59	76	66	59	74	67
1.25	84	74	67	83	73	67	80	72
1.50	89	80	73	88	79	73	85	77
2	96	88	82	94	87	81	91	85
2.50	100	93	87	98	91	86	94	89
3	103	97	92	101	95	90	97	92
4	107	102	97	105	100	96	101	97
5	109	105	101	107	103	99	103	99

GR060/N 36W 6500K

потолок	80	80	80	70	70	70	50	50
стены	70	50	30	70	50	30	70	50
пол	20	20	20	20	20	20	20	20
0.6	58	46	39	57	46	39	56	46
0.8	68	57	50	67	56	49	66	56
1	77	66	59	76	66	59	74	67
1.25	84	74	67	83	73	67	80	72
1.50	89	80	73	88	79	72	85	77
2	96	88	82	94	87	81	91	85
2.50	100	92	87	98	91	86	94	88
3	103	97	91	101	95	90	97	92
4	107	102	97	105	100	96	101	97
5	109	105	101	107	103	99	102	99

GR060/N 54W 4000K

потолок	80	80	80	70	70	70	50	50
стены	70	50	30	70	50	30	70	50
пол	20	20	20	20	20	20	20	20
0.6	59	47	41	58	47	40	57	47
0.8	69	58	51	68	57	50	66	57
1	78	67	60	77	66	60	74	68
1.25	85	75	68	83	74	68	81	73
1.50	90	80	74	88	79	73	85	78
2	96	88	82	95	87	82	91	85
2.50	100	93	87	98	92	86	94	89
3	103	97	92	101	96	91	97	93
4	107	102	98	105	100	96	101	97
5	109	105	101	107	103	100	103	99

GR070/F 36W 4000K

потолок	80	80	80	70	70	70	50	50
стены	70	50	30	70	50	30	70	50
пол	20	20	20	20	20	20	20	20
0.6	58	46	39	57	46	39	56	46
0.8	68	57	49	67	56	49	65	55
1	77	66	59	76	65	58	73	67
1.25	84	74	67	83	73	66	80	72
1.50	89	79	73	87	78	72	84	77
2	96	88	81	94	86	81	91	84
2.50	100	92	86	98	91	85	94	88
3	103	96	91	101	95	90	97	92
4	107	102	97	105	100	96	100	96
5	109	105	101	107	103	99	102	99

GR070/F 36W 6500K

потолок	80	80	80	70	70	70	50	50
стены	70	50	30	70	50	30	70	50
пол	20	20	20	20	20	20	20	20
0.6	58	46	39	57	46	39	56	45
0.8	68	56	49	67	56	49	65	55
1	77	66	58	75	65	58	73	66
1.25	84	74	67	82	73	66	80	71
1.50	89	79	72	87	78	72	84	77
2	96	87	81	94	86	80	90	84
2.50	100	92	86	98	91	85	94	88
3	103	96	91	101	95	90	97	92
4	107	101	97	105	100	96	100	96
5	109	105	101	107	103	99	102	99

GR170/F 18W 4000K

потолок	80	80	80	70	70	70	50	50
стены	70	50	30	70	50	30	70	50
пол	20	20	20	20	20	20	20	20
0.6	62	51	45	61	51	45	60	51
0.8	72	62	55	71	61	55	70	60
1	81	71	64	79	70	64	77	71
1.25	87	78	72	86	77	71	83	76
1.50	92	83	77	90	82	77	88	81
2	98	91	85	97	90	84	93	87
2.50	102	95	90	100	94	89	96	91
3	105	99	94	103	97	93	99	94
4	108	103	99	106	101	96	102	98
5	110	106	102	108	104	101	103	100

GR170/F 18W 6500K

потолок	80	80	80	70	70	70	50	50
стены	70	50	30	70	50	30	70	50
пол	20	20	20	20	20	20	20	20
0.6	62	51	44	61	50	44	60	50
0.8	72	61	54	71	61	54	69	60
1	80	70	63	79	69	63	77	71
1.25	87	78	71	86	77	71	83	75
1.50	92	83	77	90	82	76	87	80
2	98	90	85	96	89	84	93	87
2.50	101	95	89	100	93	88	96	91
3	104	98	94	102	97	92	99	94
4	108	103	99	106	101	98	102	98
5	110	106	102	108	104	101	103	100

Таблицы коэффициентов использования

DL CIRCLE 13W 3000K								
потолок	80	80	80	70	70	70	50	50
стены	70	50	30	70	50	30	70	50
пол	20	20	20	20	20	20	20	20
0.6	60	49	42	59	49	42	58	48
0.8	70	59	52	69	58	52	67	58
1	78	68	61	77	67	60	75	68
1.25	85	75	68	84	75	68	81	73
1.50	90	81	74	88	80	74	85	78
2	97	89	82	95	87	82	91	85
2.50	100	93	87	98	92	86	94	89
3	103	97	92	101	95	91	97	93
4	107	102	98	105	100	96	101	97
5	109	105	101	107	103	100	103	99

DL CIRCLE 20W 3000K								
потолок	80	80	80	70	70	70	50	50
стены	70	50	30	70	50	30	70	50
пол	20	20	20	20	20	20	20	20
0.6	60	49	42	59	49	42	58	48
0.8	70	59	52	69	58	52	67	58
1	78	68	61	77	67	60	75	68
1.25	85	75	68	84	75	68	81	73
1.50	90	81	74	88	80	74	85	78
2	97	88	82	95	87	82	91	85
2.50	100	93	87	98	92	86	94	89
3	103	97	92	101	95	91	97	93
4	107	102	97	105	100	96	101	97
5	109	105	101	107	103	100	103	99

DL CIRCLE 30W 3000K								
потолок	80	80	80	70	70	70	50	50
стены	70	50	30	70	50	30	70	50
пол	20	20	20	20	20	20	20	20
0.6	60	49	42	59	48	42	58	48
0.8	70	59	52	69	58	51	67	57
1	78	67	60	77	67	60	75	68
1.25	85	75	68	84	74	68	81	73
1.50	90	80	74	88	80	73	85	78
2	96	88	82	95	87	81	91	85
2.50	100	93	87	98	91	86	94	89
3	103	97	92	101	95	91	97	92
4	107	102	97	105	100	96	101	97
5	109	105	101	107	103	99	103	99

DL CIRCLE 13W 4000K								
потолок	80	80	80	70	70	70	50	50
стены	70	50	30	70	50	30	70	50
пол	20	20	20	20	20	20	20	20
0.6	60	49	42	59	49	42	58	48
0.8	70	59	52	69	59	52	67	58
1	78	68	61	77	67	61	75	68
1.25	85	75	69	84	75	68	81	73
1.50	90	81	74	88	80	74	86	78
2	97	89	83	95	87	82	91	85
2.50	100	93	87	98	92	86	95	89
3	103	97	92	101	96	91	97	93
4	107	102	98	105	100	96	101	97
5	110	105	101	107	103	100	103	99

DL CIRCLE 20W 4000K								
потолок	80	80	80	70	70	70	50	50
стены	70	50	30	70	50	30	70	50
пол	20	20	20	20	20	20	20	20
0.6	60	48	42	59	48	42	58	48
0.8	70	59	51	69	58	51	67	57
1	78	67	60	77	67	60	75	68
1.25	85	75	68	84	74	68	81	73
1.50	90	80	74	88	80	73	85	78
2	96	88	82	95	87	81	91	85
2.50	100	93	87	98	91	86	94	89
3	103	97	92	101	95	90	97	92
4	107	102	97	105	100	96	101	97
5	109	105	101	107	103	99	103	99

DL CIRCLE 30W 4000K								
потолок	80	80	80	70	70	70	50	50
стены	70	50	30	70	50	30	70	50
пол	20	20	20	20	20	20	20	20
0.6	59	48	41	59	48	41	57	47
0.8	69	58	51	68	58	51	67	57
1	78	67	60	77	66	60	74	68
1.25	85	75	68	83	74	67	81	72
1.50	90	80	73	88	79	73	85	77
2	96	88	82	94	87	81	91	85
2.50	100	92	87	98	91	86	94	88
3	103	97	91	101	95	90	97	92
4	107	102	97	105	100	96	100	96
5	109	105	101	107	103	99	102	99

DL SQUARE 13W 3000K								
потолок	80	80	80	70	70	70	50	50
стены	70	50	30	70	50	30	70	50
пол	20	20	20	20	20	20	20	20
0.6	61	50	43	60	49	43	59	49
0.8	71	60	53	70	59	53	68	59
1	79	68	62	78	68	61	76	69
1.25	86	76	69	84	75	69	82	74
1.50	91	81	75	89	80	74	86	79
2	97	89	83	95	86	82	92	86
2.50	101	93	88	99	92	87	95	89
3	104	97	92	102	96	91	98	93
4	107	102	98	105	100	97	101	97
5	110	105	102	107	103	100	103	100

DL SQUARE 20W 3000K								
потолок	80	80	80	70	70	70	50	50
стены	70	50	30	70	50	30	70	50
пол	20	20	20	20	20	20	20	20
0.6	60	49	42	59	49	42	58	48
0.8	70	59	52	69	59	52	67	58
1	78	68	61	77	67	61	75	69
1.25	85	75	69	84	75	68	81	73
1.50	90	81	74	89	80	74	86	78
2	97	89	83	95	87	82	91	85
2.50	100	93	87	98	92	87	95	89
3	104	97	92	101	96	91	97	93
4	107	102	98	105	100	96	101	97
5	110	105	101	107	103	100	103	100

DL SQUARE 20W 3000K								
потолок	80	80	80	70	70	70	50	50
стены	70	50	30	70	50	30	70	50
пол	20	20	20	20	20	20	20	20
0.6	100	81	70	99	81	70	97	80
0.8	117	98	86	115	97	86	112	96
1	131	113	101	129	112	101	125	114
1.25	142	126	114	140	124	113	135	122
1.50	150	135	124	148	133	123	143	130
2	161	148	138	158	146	136	153	142
2.50	168	155	146	164	153	144	158	149
3	173	162	153	169	159	152	163	155
4	179	170	163	175	167	161	168	162
5	183	176	169	179	172	169	172	166

DL SQUARE 13W 4000K								
потолок	80	80	80	70	70	70	50	50
стены	70	50	30	70	50	30	70	50
пол	20	20	20	20	20	20	20	20
0.6	60	49	42	60	49	42	58	48
0.8	70	59	52	69	59	52	68	58
1	79	68	61	77	67	61	75	69
1.25	85	76	69	84	75	68	81	73
1.50	90	81	74	89	80	74	86	78
2	97	89	83	95	86	82	92	85
2.50	100	93	88	98	92	87	95	89
3	104	97	92	101	96	91	98	93
4	107	102	98	105	100	96	101	97
5	110	105	101	107	103	100	103	100

DL SQUARE 20W 4000K								
потолок	80	80	80	70	70	70	50	50
стены	70	50	30	70	50	30	70	50
пол	20	20	20	20	20	20	20	20
0.6	60	49	42	59	48	42	58	48
0.8	70	59	52	69	58	52	67	58
1	78	68	61	77	67	60	75	68
1.25	85	75	68	84	74	68	81	73
1.50	90	81	74	88	80	73	85	78
2	97	88	82	95	87	82	91	85
2.50	100	93	87	98	92	86	94	89
3	103	97	92	101	95	91	97	93
4	107	102	97	105	100	96	101	97
5	109	105	101	107	103	100	103	99

DL SQUARE 30W 4000K								
потолок	80	80	80	70	70	70	50	50
стены	70	50	30	70	50	30	70	50
пол	20	20	20	20	20	20	20	20
0.6	60	49	42	59	49	42	58	48
0.8	70	59	52	69	58	52	67	58
1	78	68	61	77	67	60	75	68
1.25	85	75	68	84	75	68	81	73
1.50	90	81	74	88	80	74	85	78
2	97	88	82	95	87	82	91	85
2.50	100	93	87	98	91	86	94	89
3	103	97	92	101	95	91	97	92
4	107	102	97	105	100	96	101	97
5	109	105	101	107	103	100	103	99

