

# LEDeffect<sup>®</sup>

ЭНЕРГОСБЕРЕГАЮЩИЕ СИСТЕМЫ ОСВЕЩЕНИЯ



Каталог  
светодиодного освещения



2015

# LEDeffect®

ЭНЕРГОСБЕРЕГАЮЩИЕ СИСТЕМЫ ОСВЕЩЕНИЯ

Компания ООО «ЛЕД-Эффект» является резидентом Технопарка «МОСГОРМАШ»



Компания «ЛЕД-Эффект» сертифицирована  
в Системе Менеджмента Качества ISO 9001:2008

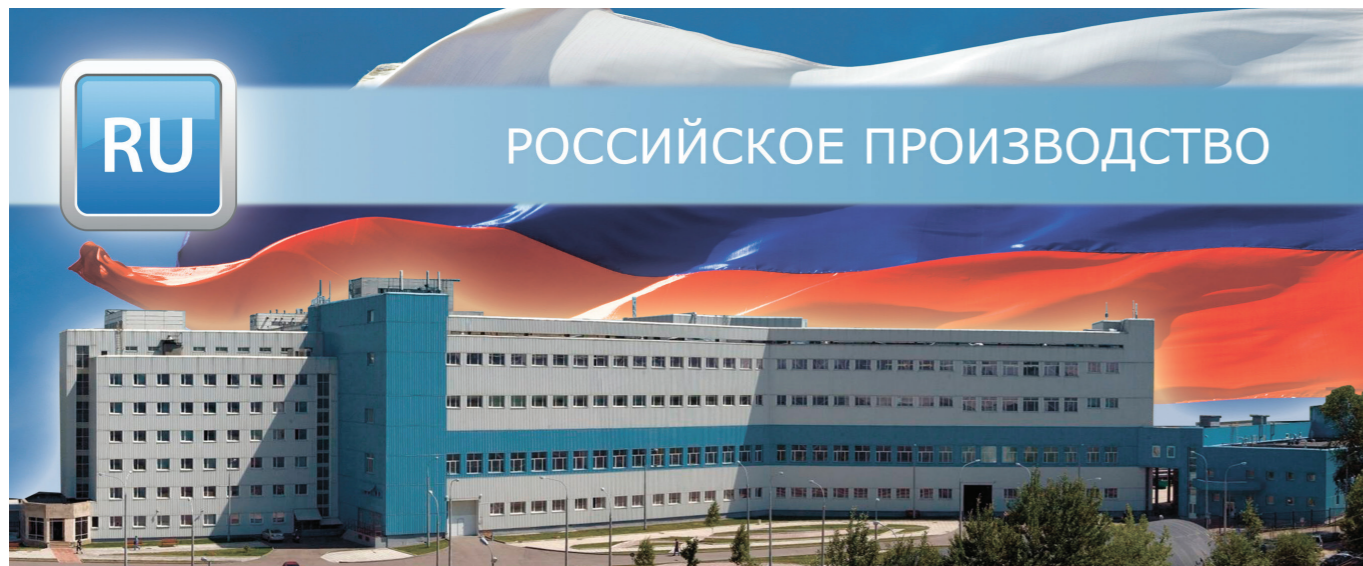

## ООО «ЛЕД-ЭФФЕКТ» – РОССИЙСКИЙ ПРОИЗВОДИТЕЛЬ КАЧЕСТВЕННЫХ СВЕТОДИОДНЫХ СВЕТИЛЬНИКОВ

ЛЕД-Эффект выпускает широкую линейку светодиодных светильников для различных объектов:

- ЖКХ,
- офисные здания,
- промышленные предприятия и складские терминалы,
- парковки и торговые помещения,
- придомовые территории и улицы.

Отличительной особенностью компании ЛЕД-Эффект является неизменно высокое качество продукции, основанное на использовании современного оборудования, лучшей элементной базы (во всех изделиях используются светодиоды NICHIA (Япония)) и принципов бережливого производства.

На производственных площадках, расположенных в г. Москва и г. Азов, компания осуществляет полный цикл производства: от разработки источников питания и изготовления корпусов светильников до испытаний в светотехнической лаборатории.

Большое внимание уделяется исследованиям в области воздействия искусственного освещения на здоровье человека.

ЛЕД-Эффект является участником Некоммерческого Партнерства Производителей Светодиодов и Систем на их основе (НП ПСС) и активно участвует в развитии отрасли светодиодного освещения.

Помимо светодиодных светильников компания предлагает своим клиентам системы автоматизированного управления освещением (позволяет экономить до 90% электроэнергии на освещении) и содействие в реализации энергосервисных контрактов (проведение энергоаудита, привлечение финансирования для реализации энергосберегающих мероприятий).



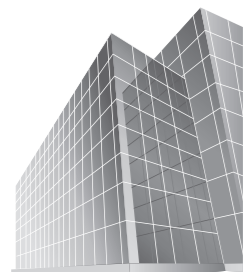

ИНТЕРЬЕРНОЕ  
ОСВЕЩЕНИЕ

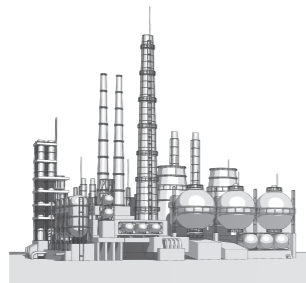

ПРОМЫШЛЕННОЕ  
ОСВЕЩЕНИЕ

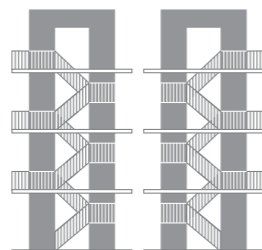

ОСВЕЩЕНИЕ  
для ЖКХ



УЛИЧНОЕ  
ОСВЕЩЕНИЕ

О КОМПАНИИ		2
ФОРМИРОВАНИЕ АРТИКУЛА		6
СИМВОЛЫ		7
КОНСОЛЬНЫЕ	КЕДР (СКУ)	8
НАСТЕННЫЕ	КЕДР (СБУ)	10
ПОДВЕСНЫЕ	КЕДР (ССП)	12
ВЗРЫВОЗАЩИЩЕННЫЕ	КЕДР ЕХ	14
ВСТРАИВАЕМЫЕ	КЕДР (АЗС)	16
НАКЛАДНЫЕ	ОПТИМА (СБУ)	18
КОНСОЛЬНЫЕ	ОПТИМА (СКУ)	20
НАКЛАДНЫЕ	ВЫСОТА	22
	ЭЙФЕЛЬ	24
	ТИТАН	26
ПОДВЕСНЫЕ	РИТЕЙЛ	28
	РИТЕЙЛ (ЛАЙТ)	30
	РИТЕЙЛ (ОПТИК)	32
ВСТРАИВАЕМЫЕ	РИТЕЙЛ (СВО)	34
	ГРИЛЬЯТО ДОМИНО	36
	ГРИЛЬЯТО	38
	ОФИС КОМФОРТ	42
	ОФИС ГРИЛЬЯТО	44
	ОФИС IP54	46
	ОФИС ЧЕРЕПАШКА	48
НАКЛАДНЫЕ	ОФИС КОМФОРТ	52
	ОФИС	54
ВСТРАИВАЕМЫЕ	ДАУНЛАЙТ	58
СВЕТИЛЬНИКИ для ЖКХ	МЕРИДИАН	60
УНИВЕРСАЛЬНЫЕ	СТАНДАРТ	62
НАКЛАДНЫЕ	КЛАССИКА	64
ОСОБЕННОСТИ		66
АКСЕССУАРЫ		72
С НАМИ УДОБНО	УДОБНО ПОДКЛЮЧАТЬ	76
	УДОБНО РАБОТАТЬ	77
ПОЛЕЗНАЯ ИНФОРМАЦИЯ	Светотехнические понятия	78
	ГОСТы, СНиПы	79
	Описание IP	80
	Климатическое исполнение	81

LE-CBO-02-050-0041-40Д

**Цветовая температура**

X – 4900-6500K Холодный белый  
Д – 3700-4800K Нейтральный белый (Дневной)  
Т – 2700-3600K Теплый белый

**Степень защиты, IP**

**Уникальный код для заказа светильника**

(в артикуле выделен жирным, для заказа светильника достаточно указать уникальный код)

**Мощность светильника, Вт**

**Номер серии**

02 – Стандарт  
03 – Офис  
04 – Грильято  
05 – Классика  
10 – Меридиан  
11 – Высота  
12 – Эйфель  
14 – Ритейл  
15 – Титан  
16 – Даунлайт  
17 – Грильято Домино  
22 – Кедр  
28 – Оптима

**Назначение светильника**

О – для общественных зданий  
У – для наружного освещения  
П – для промышленных зданий  
М – для медицинских учреждений

**Способ установки**

С – подвесные (на тросах)  
П – потолочные (накладные)  
Б – настенные  
В – встраиваемые  
К – консольные, торцевые (монтируемые на кронштейнах, монтируемые на наземных мачтах, столбах)

**Тип источника света (С – светодиод)**

**Торговая марка – ЛЕД-Эффект**

- Стандартная модификация светильника: цвет корпуса – белый, рассеиватель – текстурированный, цветовая температура – Д.
- Компания оставляет за собой право вносить изменения в конструкцию светильников, направленные на улучшение их потребительских свойств.



в светильнике применяются высококачественные японские светодиоды Nichia



температурный диапазон работы светильника



регулировка светового потока (диммирование)



легкий вес светильника

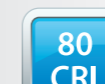

индекс цветопередачи



климатическое исполнение светильника



пульсации светового потока не более 4,5%, безвреден для глаз



вандалоустойчивая конструкция



продукт сертифицирован и имеет декларацию ТС



светильник не требует специальной утилизации



гарантийный период работы светильника 3 года



коэффициент мощности светильника



источник света – светодиоды



степень защиты от воздействия окружающей среды



мягкий, комфортный свет



диапазон рабочих напряжений



материал рассеивателя – опаловый ПММА



БАП – светильники могут быть снабжены Блоком Аварийного Питания

Серия уличных консольных светодиодных светильников КЕДР.  
Эффективная замена светильников РКУ с лампами ДРЛ 125-400 Вт.

**ОБЩАЯ ИНФОРМАЦИЯ**

Консольные светодиодные светильники серии «КЕДР СКУ» предназначены для монтажа на стандартные опоры уличного освещения диаметром 50 мм. Также могут устанавливаться на стену при помощи кронштейна с регулировкой угла наклона светильника. Для создания необходимой световой среды светильники серии «КЕДР» могут быть оснащены дополнительной оптической частью, которая позволяет сформировать КСС типа «Ш» или типа «Г». Корпуса светильников изготавливаются из алюминия, конструктивные элементы выполнены из нержавеющей стали, светильники устойчивы к воздействиям окружающей среды. Алюминиевый профиль светильника имеет развитые ребра, которые, помимо эстетики и запоминающегося внешнего вида, обеспечивают оптимальный тепловой режим работы светодиодов. Достаточное расстояние между ребрами обеспечивает отвод возможных загрязнений в виде снега или листвы. Продуманная конструкция светильников позволяет производить замену источника питания без демонтажа светильников. Светильники обладают высокой степенью защиты от воздействия окружающей среды – IP67.

**ПРЕИМУЩЕСТВА**

- Высокая эффективность светильников более 120 лм/Вт
- Светодиоды фирмы NICHIA (Япония)
- Экономия электроэнергии более чем в 2,5 раза по сравнению со светильниками с лампами ДРЛ 125-400 Вт
- Дополнительная оптика, формирующая КСС тип «Ш» или тип «Г»
- Замена источника питания без демонтажа светильника
- Моментальное включение светильника при низких температурах
- Рассеиватель выполнен из прочного прозрачного поликарбоната толщиной 3 мм
- Простой монтаж на стандартные опоры уличного освещения, d до 50 мм
- Возможна установка светильника на стену при помощи кронштейна с регулировкой угла наклона
- Не требует специального обслуживания
- Не требует специальной утилизации
- Степень защиты IP 67
- Рабочий ресурс более 50 000 часов

**ПРИМЕНЯЮТСЯ ДЛЯ ОСВЕЩЕНИЯ**

- Внутригородской дорожной сети
- Федеральных трасс
- Междугородних шоссе
- Придомовых территорий
- Парков и скверов
- Парковок, АЗС
- Промышленных территорий
- Складских терминалов, цехов
- Железнодорожных перронов



Светильник с КСС тип «Д»



Светильник с КСС тип «Ш»



Светильник с КСС тип «Г»

Настенный монтаж без дополнительного крепежа



Надежный монтаж на стандартные уличные опоры



Сменный источник питания

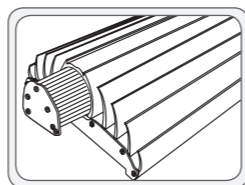

Nichia	IP 67	175 V 264	cos φ 0,9
Eco	-60 +50	ЕАС	3 ГОДА

Базовая модификация	50 Вт	75 Вт	100 Вт	150 Вт	200 Вт
Артикул	LE-СКУ-22-050-0636-65X	LE-СКУ-22-080-0258-65Д	LE-СКУ-22-110-0260-65Д	LE-СКУ-22-160-0432-65Д	LE-СКУ-22-200-0527-65X
Световой поток, (лм) Холодный белый свет, (X)	6100	9100	12200	18150	24200
Мощность	50	75	100	150	200
Модификация с оптикой – КСС тип «Г»	50 Вт	75 Вт	100 Вт	150 Вт	200 Вт
Артикул	LE-СКУ-22-050-0638-65X	LE-СКУ-22-080-0582-65X	LE-СКУ-22-110-0583-65X	LE-СКУ-22-160-0584-65X	LE-СКУ-22-200-0639-65X
Световой поток, (лм) Холодный белый свет, (X)	5300	7900	10500	15750	21000
Мощность	50	75	100	150	200
Модификация с оптикой – КСС тип «Ш»	50 Вт	75 Вт	100 Вт	150 Вт	200 Вт
Артикул	LE-СКУ-22-050-0637-65X	LE-СКУ-22-080-0528-65X	LE-СКУ-22-110-0529-65X	LE-СКУ-22-160-0530-65X	LE-СКУ-22-200-0531-65X
Световой поток, (лм) Холодный белый свет, (X)	5300	7900	10500	15750	21000
Мощность	50	75	100	150	200
Общая информация					
Количество светодиодов без оптики	175	133	175	266	350
Количество светодиодов с доп. оптикой	24	36	48	72	96
Габаритные размеры, (ДхШхВ) мм	410 x 202 x 95	410 x 202 x 95	410 x 202 x 95	512 x 202 x 95	660 x 202 x 95
Габаритные размеры упаковки, (ДхШхВ) мм	412 x 205 x 100	412 x 205 x 100	412 x 205 x 100	515 x 205 x 100	680 x 205 x 100
Вес, кг	3,6	3,4	3,3	4,6	5,4
Класс светораспределения	П				
Посадочный диаметр, мм	50 мм				
Напряжение питания, В / частота, Гц	175-264В/50Гц				
Индекс цветопередачи, CRI	>75				
Пульсации светового потока, % менее	5%				
Коэффициент мощности	0,9				
Класс электробезопасности	I				
Класс защиты, IP	67				
Климатическое исполнение	УХЛ 1				
Температурный диапазон, С	-60 ÷ +50°С				
Срок службы, часы	50 000 ч				
Гарантийный срок, лет	3 года				

Стандартная модификация светильника: цвет корпуса – серый, рассеиватель – прозрачный, цветовая температура – X.

ГАБАРИТНЫЕ РАЗМЕРЫ, мм	РАЗМЕРЫ УПАКОВКИ, мм	КСС ТИП «Д»	КСС ТИП «Ш»	КСС ТИП «Г»

Серия настенных светодиодных светильников КЕДР.  
Эффективная замена светильников с лампами ДРЛ 125 – 400 Вт.

**ОБЩАЯ ИНФОРМАЦИЯ**

Светильники серии «КЕДР СБУ» предназначены для настенной установки при помощи поворотного кронштейна (лиры) с регулировкой угла наклона светильника. Для создания необходимой световой среды светильники серии «КЕДР» могут быть оснащены дополнительной оптической частью, которая позволяет сформировать КСС типа «Ш» или типа «Г». Корпуса светильников изготавливаются из алюминия, конструктивные элементы выполнены из нержавеющей стали, светильники устойчивы к воздействиям окружающей среды. Алюминиевый профиль светильника имеет развитые ребра, которые, помимо эстетики и запоминающегося внешнего вида, обеспечивают оптимальный тепловой режим работы светодиодов. Продуманная конструкция светильников позволяет производить замену источника питания без демонтажа светильников. Светильники обладают высокой степенью защиты от воздействия окружающей среды – IP67.



Светильник с КСС тип «Д»



Светильник с КСС тип «Ш»



Светильник с КСС тип «Г»

**ПРЕИМУЩЕСТВА**

- Высокая эффективность светильников более 120 лм/Вт
- Светодиоды фирмы NICHIA (Япония)
- Экономия электроэнергии более чем в 2,5 раза по сравнению со светильниками с лампами ДРЛ 125-400 Вт
- В поворотном кронштейне предусмотрена точная регулировка угла наклона с шагом 5°
- На корпусе светильника предусмотрены отверстия для подвешивания на тросы или цепи
- Замена источника питания без демонтажа светильника
- Моментальное включение светильника при низких температурах
- Рассеиватель выполнен из прочного прозрачного поликарбоната толщиной 3 мм
- Дополнительная оптика, формирующая КСС тип «Ш» или тип «Г»
- Не требует специального обслуживания
- Не требует специальной утилизации
- Степень защиты IP67
- Рабочий ресурс более 50 000 часов

**ПРИМЕНЯЮТСЯ ДЛЯ ОСВЕЩЕНИЯ**

- Промышленных территорий
- Спортивных объектов
- Складских терминалов
- Цехов
- Железнодорожных перронов
- Помещений с высотой потолков более 10 м

Сменный источник питания

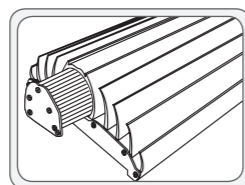

Надежное подключение

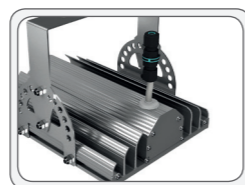

Настенный монтаж, точная регулировка угла наклона

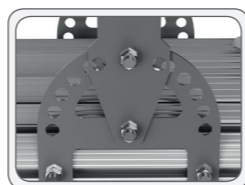

Nichia	IP 67	175 V 264	cos φ 0,9
eco	-60 +50	ЕАС	3 ГОДА

Базовая модификация	50 Вт	75 Вт	100 Вт	150 Вт	200 Вт
Артикул	LE-СБУ-22-050-0640-65X	LE-СБУ-22-080-0250-65X	LE-СБУ-22-110-0251-65X	LE-СБУ-22-160-0252-65X	LE-СБУ-22-200-0641-65X
Световой поток, (лм) Холодный белый свет, (X)	6100	9100	12200	18150	24200
Мощность	50	75	100	150	200
Модификация с оптикой – КСС тип «Г»	50 Вт	75 Вт	100 Вт	150 Вт	200 Вт
Артикул	LE-СБУ-22-050-0644-65X	LE-СБУ-22-080-0596-65X	LE-СБУ-22-110-0256-65X	LE-СБУ-22-160-0594-65X	LE-СБУ-22-200-0645-65X
Световой поток, (лм) Холодный белый свет, (X)	5300	7900	10500	15750	21000
Мощность	50	75	100	150	200
Модификация с оптикой – КСС тип «Ш»	50 Вт	75 Вт	100 Вт	150 Вт	200 Вт
Артикул	LE-СБУ-22-050-0642-65X	LE-СБУ-22-080-0253-65X	LE-СБУ-22-110-0254-65X	LE-СБУ-22-160-0255-65X	LE-СБУ-22-200-0643-65X
Световой поток, (лм) Холодный белый свет, (X)	5300	7900	10500	15750	21000
Мощность	50	75	100	150	200
Общая информация					
Количество светодиодов без оптики	175	133	175	266	350
Количество светодиодов с доп. оптикой	24	36	48	72	96
Габаритные размеры, (ДхШхВхВ1) мм	262 x 225 x 75 x 186	262 x 225 x 75 x 186	262 x 225 x 75 x 186	364 x 225 x 75 x 240	512 x 225 x 75 x 320
Габаритные размеры упаковки, (ДхШхВ) мм	412 x 205 x 100	412 x 205 x 100	412 x 205 x 100	412 x 205 x 100	515 x 205 x 100
Вес, кг	3,3	3,1	3	4,3	5,1
Напряжение питания, В / частота, Гц	175-264В/50Гц				
Класс светораспределения	П				
Индекс цветопередачи, CRI	>75				
Пульсации светового потока, % менее	5%				
Коэффициент мощности	0,9				
Класс электробезопасности	I				
Класс защиты, IP	67				
Климатическое исполнение	УХЛ 1				
Температурный диапазон, С	-60 ÷ +50°С				
Срок службы, часы	50 000 ч				
Гарантийный срок, лет	3 года				

Стандартная модификация светильника: цвет корпуса – серый, рассеиватель – прозрачный, цветовая температура – X.

ГАБАРИТНЫЕ РАЗМЕРЫ, мм	КСС ТИП «Д»	КСС ТИП «Ш»	КСС ТИП «Г»

Серия подвесных светодиодных светильников КЕДР.  
Эффективная замена светильников РСП с лампами ДРЛ 125 – 400 Вт.

**ОБЩАЯ ИНФОРМАЦИЯ**

Светильники серии «КЕДР ССП» предназначены для подвесной установки на цепи или тросы. Для создания необходимой световой среды светильники серии «КЕДР» могут быть оснащены дополнительной оптической частью, которая позволяет сформировать КСС типа «Ш» или типа «Г». Корпуса светильников изготавливаются из алюминия, конструктивные элементы выполнены из нержавеющей стали, светильники устойчивы к воздействиям окружающей среды. Алюминиевый профиль светильника имеет развитые ребра, которые, помимо эстетики и запоминающегося внешнего вида, обеспечивают оптимальный тепловой режим работы светодиодов. Продуманная конструкция светильников позволяет производить замену источника питания без демонтажа светильников. Светильники обладают высокой степенью защиты от воздействия окружающей среды – IP67.



Светильник с КСС тип «Д»



Светильник с КСС тип «Ш»



Светильник с КСС тип «Г»

**ПРЕИМУЩЕСТВА**

- Высокая эффективность светильников более 120 лм/Вт
- Светодиоды фирмы NICHIA (Япония)
- Экономия электроэнергии более чем в 2,5 раза по сравнению со светильниками с лампами ДРЛ 125-400 Вт
- Замена источника питания без демонтажа светильника
- Моментальное включение светильника при низких температурах
- Простой монтаж на тросы или цепи
- Рассеиватель выполнен из прочного прозрачного поликарбоната толщиной 3 мм
- Дополнительная оптика, формирующая КСС тип «Ш» или тип «Г»
- Не требует специального обслуживания
- Не требует специальной утилизации
- Степень защиты IP67
- Рабочий ресурс более 50 000 часов

**ПРИМЕНЯЮТСЯ ДЛЯ ОСВЕЩЕНИЯ**

- Промышленных территорий
- Складских терминалов
- Цехов
- Железнодорожных перронов
- Помещений с высотой потолка более 10 м

Сменный источник питания

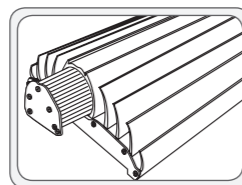

Удобный монтаж на трос или цепь

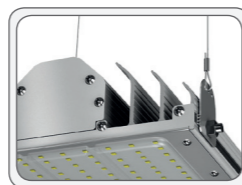

Развитый, эффективный теплоотвод

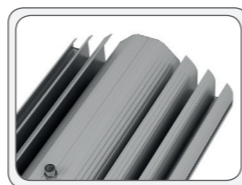

Базовая модификация	50 Вт	75 Вт	100 Вт	150 Вт	200 Вт
Артикул	LE-ССП-22-050-0652-65X	LE-ССП-22-080-0514-65X	LE-ССП-22-110-0515-65X	LE-ССП-22-160-0516-65X	LE-ССП-22-200-0653-65X
Световой поток, (лм) Холодный белый свет, (X)	6100	9100	12200	18150	24200
Мощность	50	75	100	150	200
Модификация с оптикой – КСС тип «Г»	50 Вт	75 Вт	100 Вт	150 Вт	200 Вт
Артикул	LE-ССП-22-050-0654-65X	LE-ССП-22-080-0588-65X	LE-ССП-22-110-0589-65X	LE-ССП-22-160-0590-65X	LE-ССП-22-200-0655-65X
Световой поток, (лм) Холодный белый свет, (X)	5300	7900	10500	15750	21000
Мощность	50	75	100	150	200
Модификация с оптикой – КСС тип «Ш»	50 Вт	75 Вт	100 Вт	150 Вт	200 Вт
Артикул	LE-ССП-22-050-0656-65X	LE-ССП-22-080-0585-65X	LE-ССП-22-110-0586-65X	LE-ССП-22-160-0587-65X	LE-ССП-22-200-0600-65X
Световой поток, (лм) Холодный белый свет, (X)	5300	7900	10500	15750	21000
Мощность	50	75	100	150	200

Общая информация					
Количество светодиодов без оптики	175	133	175	266	350
Количество светодиодов с доп. оптикой	24	36	48	72	96
Габаритные размеры, (ДхШхВ) мм	262 x 225 x 80	262 x 225 x 80	262 x 225 x 80	364 x 225 x 80	512 x 225 x 80
Габаритные размеры упаковки, (ДхШхВ) мм	412 x 205 x 100	412 x 205 x 100	412 x 205 x 100	412 x 205 x 100	515 x 205 x 100
Вес, кг	2,9	2,7	2,6	3,9	4,7
Напряжение питания, В / частота, Гц	175-264В/50Гц				
Класс светораспределения	П				
Индекс цветопередачи, CRI	>75				
Пульсации светового потока, % менее	5%				
Коэффициент мощности	0,9				
Класс электробезопасности	I				
Класс защиты, IP	67				
Климатическое исполнение	УХЛ 1				
Температурный диапазон, С	-60 ÷ +50°С				
Срок службы, часы	50 000 ч				
Гарантийный срок, лет	3 года				

Стандартная модификация светильника: цвет корпуса – серый, рассеиватель – прозрачный, цветовая температура – X. Трос в комплект не входит.

**ГАБАРИТНЫЕ РАЗМЕРЫ, мм**    **РАЗМЕРЫ УПАКОВКИ, мм**    **КСС ТИП «Д»**    **КСС ТИП «Ш»**    **КСС ТИП «Г»**

Серия светодиодных светильников КЕДР во взрывозащищенном исполнении.

**ОБЩАЯ ИНФОРМАЦИЯ**

Взрывозащищенные светодиодные светильники серии «КЕДР» предназначены для освещения помещений промышленных предприятий, и других мест, где возможно присутствие взрывоопасных сред, кроме подземных выработок шахт и их наземных строений. Светильники изготавливаются с постоянно присоединенным кабелем. Для создания необходимой световой среды светильники серии «КЕДР» оснащаются дополнительной оптической частью, которая позволяет сформировать КСС типа «Ш» или типа «Г». Корпуса светильников изготавливаются из алюминия, конструктивные элементы выполнены из нержавеющей стали, светильники устойчивы к воздействиям окружающей среды. Светильники обладают высокой степенью защиты от воздействия окружающей среды – IP67. Алюминиевый профиль светильника имеет развитые ребра, которые, помимо эстетики и запоминающегося внешнего вида, обеспечивают оптимальный тепловой режим работы светодиодов.



Светильники КЕДР SKU



Светильники КЕДР СБУ



Светильники КЕДР СПП

**ПРЕИМУЩЕСТВА**

- Светодиоды японской фирмы NICHIA
- Экономия электроэнергии более чем в 2,5 раза по сравнению со светильниками с лампами ДРЛ 125-400 Вт
- Безопасны для применения во взрывоопасных газовых средах
- Безопасны для применения во взрывоопасных пылевых средах
- Моментальное включение светильника при низких температурах
- Простой монтаж на тросы или цепи
- КСС типа Ш или Г на выбор
- Не требует специального обслуживания
- Не требует специальной утилизации
- Степень защиты IP 67
- Рабочий ресурс более 50 000 часов

**ПРИМЕНЯЮТСЯ ДЛЯ ОСВЕЩЕНИЯ**

- Взрывоопасных помещений опасных по газу (зона класса 1 и зона класса 2)
- Взрывоопасных помещений опасных по пыли (зона класса 21 и зона класса 22)
- Химических производств
- Целлюлозно-бумажных предприятий
- Пищевых комбинатов
- Оборонных предприятий
- Объектов энергетики (ТЭЦ, ГЭС, ГРЭС, котельное хозяйство)

Взрывозащищенное исполнение

Развитый, эффективный теплоотвод

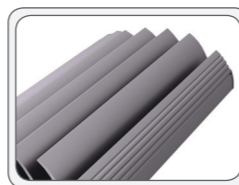

**МАРКИРОВКА ВЗРЫВОЗАЩИТЫ:**

1EX E MB II T4 GB X /  
EX TB MB IIIC T105 °C DB X

КЕДР ССП					
Модификация с оптикой – КСС тип "Г"	50 Вт	75 Вт	100 Вт	150 Вт	200 Вт
Артикул	LE-ССП-22-050-0654Ex-67X	LE-ССП-22-080-0588Ex-67X	LE-ССП-22-110-0589Ex-67X	LE-ССП-22-160-0590Ex-67X	LE-ССП-22-200-0655Ex-67X
Световой поток, (лм)	5300	7900	10500	15750	21000
Модификация с оптикой – КСС тип "Ш" <th>50 Вт</th> <th>75 Вт</th> <th>100 Вт</th> <th>150 Вт</th> <th>200 Вт</th>	50 Вт	75 Вт	100 Вт	150 Вт	200 Вт
Артикул	LE-ССП-22-050-0656Ex-67X	LE-ССП-22-080-0585Ex-67X	LE-ССП-22-110-0586Ex-67X	LE-ССП-22-160-0587Ex-67X	LE-ССП-22-200-0600Ex-67X
Световой поток, (лм)	5300	7900	10500	15750	21000
КЕДР СБУ					
Модификация с оптикой – КСС тип "Г"	50 Вт	75 Вт	100 Вт	150 Вт	200 Вт
Артикул	LE-СБУ-22-050-0644Ex-67X	LE-СБУ-22-080-0596Ex-67X	LE-СБУ-22-110-0256Ex-67X	LE-СБУ-22-160-0594Ex-67X	LE-СБУ-22-200-0645Ex-67X
Световой поток, (лм)	5300	7900	10500	15750	21000
Модификация с оптикой – КСС тип "Ш"	50 Вт	75 Вт	100 Вт	150 Вт	200 Вт
Артикул	LE-СБУ-22-050-0642Ex-67X	LE-СБУ-22-080-0253Ex-67X	LE-СБУ-22-110-0254Ex-67X	LE-СБУ-22-160-0255Ex-67X	LE-СБУ-22-200-0643Ex-67X
Световой поток, (лм)	5300	7900	10500	15750	21000
КЕДР SKU					
Модификация с оптикой – КСС тип "Г"	50 Вт	75 Вт	100 Вт	150 Вт	200 Вт
Артикул	LE-СКУ-22-050-0638Ex-67X	LE-СКУ-22-080-0582Ex-67X	LE-СКУ-22-110-0583Ex-67X	LE-СКУ-22-160-0584Ex-67X	LE-СКУ-22-200-0639Ex-67X
Световой поток, (лм)	5300	7900	10500	15750	21000
Модификация с оптикой – КСС тип "Ш"	50 Вт	75 Вт	100 Вт	150 Вт	200 Вт
Артикул	LE-СКУ-22-050-0637Ex-67X	LE-СКУ-22-080-0528Ex-67X	LE-СКУ-22-110-0529Ex-67X	LE-СКУ-22-160-0530Ex-67X	LE-СКУ-22-200-0531Ex-67X
Световой поток, (лм)	5300	7900	10500	15750	21000
Общая информация					
Мощность, Вт	50	75	100	150	200
Количество светодиодов с доп. оптикой	24	36	48	72	96
Степень защиты, IP	67				
Маркировка взрывозащиты	1Ex e mb II T4 Gb X / Ex tb mb IIIC T105 °C Db X				

**РАШИФРОВКА КЛАССА ВЗРЫВОЗАЩИТЫ: 1EX E MB II T4 GB X / EX TB MB IIIC T105 °C DB X**

- |  |   |
|--|---|
| <b>1Ex</b> – уровень взрывозащиты (зона класса 1 и зона класса 2); | <b>tb</b> – защита оболочкой;                                   |
| <b>e</b> – повышенная защита вида «е»;                             | <b>mb</b> – герметизация компаундом;                            |
| <b>mb</b> – герметизация компаундом;                               | <b>IIIC</b> – подгруппа оборудования для пылевых сред;          |
| <b>II</b> – группа электрооборудования для газовых сред;           | <b>T105 °C</b> – значение максимальной температуры поверхности; |
| <b>T4</b> – температурный класс;                                   | <b>Db</b> – уровень взрывозащиты;                               |
| <b>Gb</b> – уровень взрывозащиты (аналог 1);                       | <b>X</b> – специальные условия безопасного применения.          |
| <b>X</b> – специальные условия безопасного применения.             |   |

ВЗРЫВОЗАЩИЩЕННЫЕ СВЕТИЛЬНИКИ



Серия встраиваемых светодиодных светильников КЕДР.  
Эффективная замена светильников с лампами ДРЛ 125 – 400 Вт.

**ОБЩАЯ ИНФОРМАЦИЯ**

Светильники серии «КЕДР АЗС» предназначены для встраиваемого монтажа в подвесные потолки. Корпуса светильников изготавливаются из алюминия, конструктивные элементы выполнены из нержавеющей стали, светильники устойчивы к воздействиям окружающей среды. Алюминиевый профиль светильника имеет развитые ребра, которые, помимо эстетики и запоминающегося внешнего вида, обеспечивают оптимальный тепловой режим работы светодиодов. Продуманная конструкция светильников позволяет производить замену источника питания без демонтажа светильников. Светильники обладают высокой степенью защиты от воздействия окружающей среды – IP67.

**ПРЕИМУЩЕСТВА**

- Высокая эффективность светильников более 120 лм/Вт
- Светодиоды фирмы NICHIA (Япония)
- Экономия электроэнергии более чем в 1,5 раза по сравнению со светильниками с лампами ДРЛ 125-400 Вт
- Замена источника питания без демонтажа светильника
- Рассеиватель выполнен из прочного прозрачного поликарбоната толщиной 3 мм
- Моментальное включение светильника при низких температурах
- Встраиваемый монтаж в козырёк над заправочными зонами
- КСС тип «Д»
- Не требует специального обслуживания
- Не требует специальной утилизации
- Степень защиты IP67
- Рабочий ресурс более 50 000 часов

**ПРИМЕНЯЮТСЯ ДЛЯ ОСВЕЩЕНИЯ**

- АЗС
- Промышленных территорий
- Складских терминалов
- Цехов



Надежное подключение

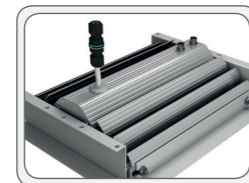

Сменный источник питания

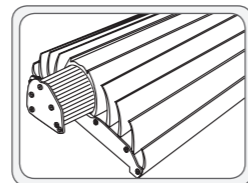

Развитый, эффективный теплоотвод

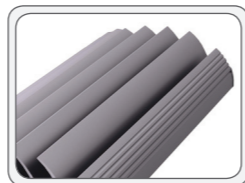

75Вт



100Вт



150Вт



Базовая модификация	75 Вт	110 Вт	150 Вт	
Артикул	LE-СВП-22-080-0511-65X	LE-СВП-22-110-0512-65X	LE-СВП-22-160-0513-65X	
Световой поток, (лм)	Холодный белый свет, (X)	9100	12200	18150
Мощность	75	100	150	
<b>Общая информация</b>				
Количество светодиодов	133	175	266	
Потребляемая мощность, Вт	75	110	150	
Габаритные размеры, (ДхШхВ) мм	330 x 249,7 x 108	330 x 249,7 x 108	495 x 249,7 x 108	
Габаритные размеры рамки, (ДхШ) мм	396 x 318	396 x 318	561 x 318	
Габаритные размеры упаковки, (ДхШхВ) мм	430 x 330 x 133	430 x 330 x 133	632 x 330 x 133	
Вес, кг	3,7	3,6	4,9	
Кривая силы света	Д			
Класс светораспределения	П			
Напряжение питания, В / частота, Гц	175-264В/50Гц			
Индекс цветопередачи, CRI	>75			
Пульсации светового потока, % менее	5%			
Коэффициент мощности	0,9			
Класс электробезопасности	I			
Класс защиты, IP	67			
Климатическое исполнение	УХЛ 1			
Температурный диапазон, С	-60 ÷ +50°С			
Срок службы, часы	50 000 ч			
Гарантийный срок, лет	3 года			

Стандартная модификация светильника: цвет корпуса – серый, рассеиватель – прозрачный, цветовая температура – X.

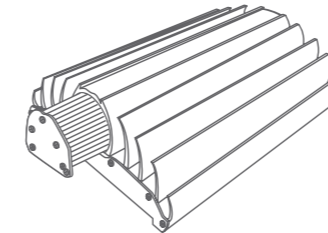

Важным преимуществом уличных консольных светильников КЕДР является возможность замены блока питания без демонтажа светильника.

**ГАБАРИТНЫЕ РАЗМЕРЫ, мм**

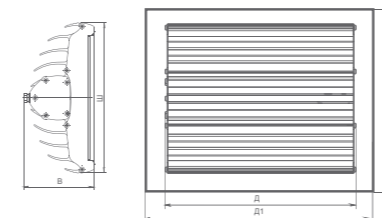

**РАЗМЕРЫ УПАКОВКИ, мм**

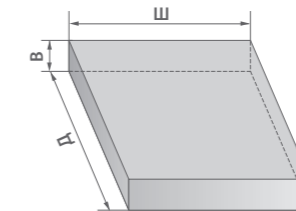

**КСС ТИП «Д»**

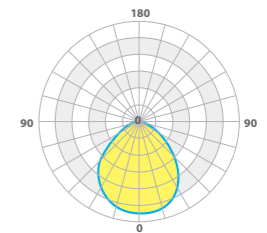

Эффективные линейные светодиодные светильники для акцентного освещения фасадов зданий, памятников, спортивных объектов, логистических центров.

**ОБЩАЯ ИНФОРМАЦИЯ**

Светильники серии «ОПТИМА СБУ» предназначены для накладного или подвесного монтажа. Корпуса светильников изготавливаются из алюминия, конструктивные элементы выполнены из нержавеющей стали, светильники устойчивы к воздействиям окружающей среды. Продуманная конструкция теплоотвода гарантирует сохранение заявленных характеристик и безотказную работу светильника. Широкий выбор дополнительной оптики позволяет применять светильники «ОПТИМА» для освещения различных типов объектов: фасадов зданий, памятников, промышленных помещений, спортивных сооружений. Светильники обладают высокой степенью защиты от воздействия окружающей среды – IP67.

**ПРЕИМУЩЕСТВА**

- Высокая эффективность светильников более 110 лм/Вт
- Светодиоды фирмы NICHIA (Япония)
- Широкий выбор дополнительной оптики фирмы LEDIL
- Оптимальное решение для фасадной подсветки зданий и сооружений
- Специальная оптика для складского освещения
- Моментальное включение светильника при низких температурах
- Простой монтаж
- Возможна установка светильника на стену при помощи кронштейна с регулировкой угла наклона
- Не требует специального обслуживания
- Не требует специальной утилизации
- Степень защиты IP 67
- Рабочий ресурс более 50 000 часов

**ПРИМЕНЯЮТСЯ ДЛЯ ОСВЕЩЕНИЯ**

- Фасадов зданий
- Памятников архитектуры
- Рекламных конструкций
- Складских стеллажных хранилищ
- Спортивных объектов
- Промышленных объектов



18Вт 25Вт

Надежное герметичное подключение светильника

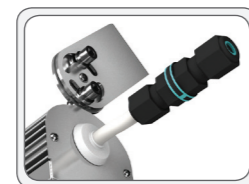

Плавная регулировка угла наклона светильника

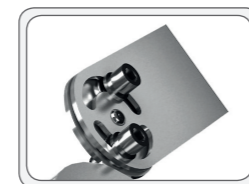

Дополнительная оптика фирмы LEDIL

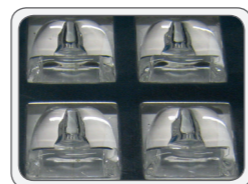

Nichia	IP 67	175 V 260	≤1%	TeCo
cos φ 0,9	80 CRI	ЕАС	3 ГОДА	

Модификация с оптикой 10-15° КСС тип "К"	18 Вт	25 Вт	
Артикул	LE-СБУ-28-020-0704-67X LE-СБУ-28-020-0700-67T	LE-СБУ-28-025-0770-67X LE-СБУ-28-025-0766-67T	
Световой поток, (лм)	Холодный белый свет, (Х)	2100 лм	2600 лм
	Теплый белый свет, (Т)	2000 лм	2500 лм
Модификация с оптикой 25-30° КСС тип "К1"			
Артикул	LE-СБУ-28-020-0703-67X LE-СБУ-28-020-0699-67T	LE-СБУ-28-025-0769-67X LE-СБУ-28-025-0765-67T	
Световой поток, (лм)	Холодный белый свет, (Х)	2100 лм	2600 лм
	Теплый белый свет, (Т)	2000 лм	2500 лм
Модификация с оптикой 51-57° КСС тип "Г"			
Артикул	LE-СБУ-28-020-0705-67X LE-СБУ-28-020-0701-67T	LE-СБУ-28-025-0771-67X LE-СБУ-28-025-0767-67T	
Световой поток, (лм)	Холодный белый свет, (Х)	2100 лм	2600 лм
	Теплый белый свет, (Т)	2000 лм	2500 лм
Модификация с оптикой 25-110° КСС тип "Л"			
Артикул	LE-СБУ-28-020-0706-67X LE-СБУ-28-020-0702-67T	LE-СБУ-28-025-0811-67X LE-СБУ-28-025-0810-67T	
Световой поток, (лм)	Холодный белый свет, (Х)	2100 лм	2600 лм
	Теплый белый свет, (Т)	2000 лм	2500 лм
Общая информация			
Количество светодиодов с доп. оптикой	24	24	
Потребляемая мощность, Вт	18	25	
Габаритные размеры (СБУ), (ДхШхВ) мм	358 x 72 x 180		
Габаритные размеры упаковки, (ДхШхВ) мм	525 x 100 x 100		
Вес, кг	1,8		
Класс светораспределения	П		
Напряжение питания, В / частота, Гц	175-264		
Индекс цветопередачи, CRI	80		
Пульсации светового потока, % менее	1%		
Коэффициент мощности	0,98		
Класс электробезопасности	I		
Степень защиты, IP	67		
Климатическое исполнение	УХЛ 1		
Температурный диапазон, С	-60 ÷ +50°С		
Срок службы, часы	50000		
Гарантийный срок, лет	3		

Стандартная модификация светильника: цвет корпуса – серый, цветовая температура – X.

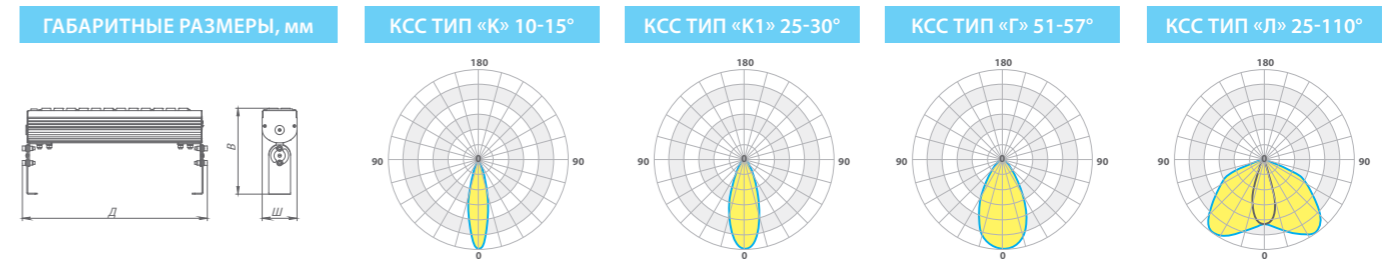

Эффективные консольные светодиодные светильники для освещения парков, скверов и фасадов зданий.

**ОБЩАЯ ИНФОРМАЦИЯ**

Светильники серии «ОПТИМА СКУ» предназначены для консольного монтажа на опоры освещения диаметром не более 50 мм. Также светильники могут устанавливаться на стену при помощи кронштейна с регулировкой угла наклона светильника. Корпуса светильников изготавливаются из алюминия, конструктивные элементы выполнены из нержавеющей стали, светильники устойчивы к воздействиям окружающей среды. Продуманная конструкция теплоотвода гарантирует сохранение заявленных характеристик и безотказную работу светильника. Широкий выбор дополнительной оптики позволяет применять светильники «ОПТИМА» для освещения различных типов объектов: от садово-паркового освещения до фасадной подсветки. Светильники обладают высокой степенью защиты от воздействия окружающей среды – IP67.

**ПРЕИМУЩЕСТВА**

- Высокая эффективность светильников более 110 лм/Вт
- Светодиоды фирмы NICHIA (Япония)
- Широкий выбор дополнительной оптики фирмы LEDIL
- Оптимальное решение для фасадной подсветки зданий и сооружений
- Специальная оптика для складского освещения
- Моментальное включение светильника при низких температурах
- Простой монтаж
- Установка светильника на стену при помощи кронштейна с регулировкой угла наклона
- Не требует специального обслуживания
- Не требует специальной утилизации
- Степень защиты IP 67
- Рабочий ресурс более 50 000 часов

**ПРИМЕНЯЮТСЯ ДЛЯ ОСВЕЩЕНИЯ**

- Фасадов зданий
- Памятников
- Рекламных конструкций
- Скверов и парков
- Спортивных объектов
- Промышленных объектов



Надежное герметичное подключение светильника



Дополнительная оптика фирмы LEDIL

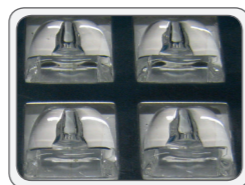

Консольный и настенный монтаж



Модификация с оптикой КСС тип "Ш"	18 Вт	25 Вт	
Артикул	LE-СКУ-28-020-0743-67X LE-СКУ-28-020-0776-67T	LE-СКУ-28-025-0780-67X LE-СКУ-28-025-0784-67T	
Световой поток, (лм)	Холодный белый свет, (Х)	2100 лм	2600 лм
	Теплый белый свет, (Т)	2000 лм	2500 лм
Модификация с оптикой 10-15° КСС тип "К"			
Артикул	LE-СКУ-28-020-0774-67X LE-СКУ-28-020-0778-67T	LE-СКУ-28-025-0782-67X LE-СКУ-28-025-0786-67T	
Световой поток, (лм)	Холодный белый свет, (Х)	2100 лм	2600 лм
	Теплый белый свет, (Т)	2000 лм	2500 лм
Модификация с оптикой 25-30° КСС тип "К1"			
Артикул	LE-СКУ-28-020-0773-67X LE-СКУ-28-020-0777-67T	LE-СКУ-28-025-0781-67X LE-СКУ-28-025-0785-67T	
Световой поток, (лм)	Холодный белый свет, (Х)	2100 лм	2600 лм
	Теплый белый свет, (Т)	2000 лм	2500 лм
Модификация с оптикой 51-57° КСС тип "Г"			
Артикул	LE-СКУ-28-020-0775-67X LE-СКУ-28-020-0779-67T	LE-СКУ-28-025-0783-67X LE-СКУ-28-025-0787-67T	
Световой поток, (лм)	Холодный белый свет, (Х)	2100 лм	2600 лм
	Теплый белый свет, (Т)	2000 лм	2500 лм
Общая информация			
Количество светодиодов с доп. оптикой	24	24	
Потребляемая мощность, Вт	18	25	
Габаритные размеры (СБУ), (ДхШхВ) мм	515 x 96 x 95 мм		
Габаритные размеры упаковки, (ДхШхВ) мм	525 x 100 x 100 мм		
Вес, кг	1,9		
Класс светораспределения	П		
Напряжение питания, В / частота, Гц	175-264		
Индекс цветопередачи, CRI	80		
Пульсации светового потока, % менее	1%		
Коэффициент мощности	0,98		
Класс электробезопасности	I		
Степень защиты, IP	67		
Климатическое исполнение	УХЛ 1		
Температурный диапазон, С	-60 ÷ +50°С		
Срок службы, часы	50000		
Гарантийный срок, лет	3		

Стандартная модификация светильника: цвет корпуса – серый, цветовая температура – X.

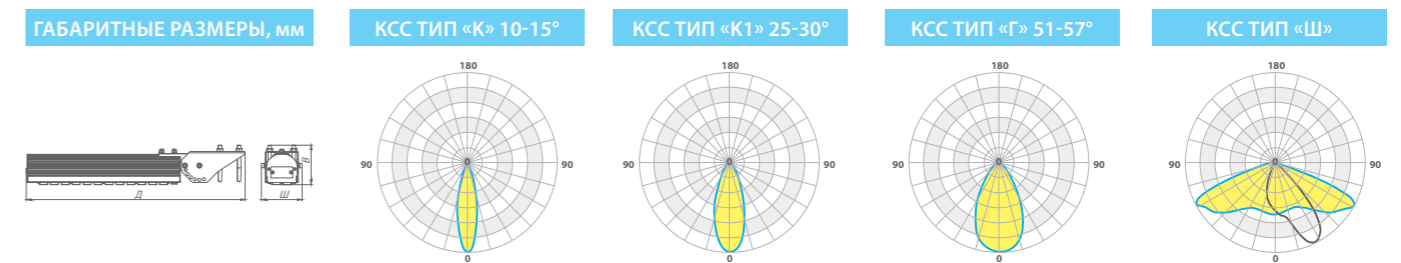

Эффективная замена люминесцентных светильников типа ЛПО 2x36 Вт, 2x58 Вт и светильников с лампами ДРЛ 125-250 Вт.

**ОБЩАЯ ИНФОРМАЦИЯ**

Корпуса светильников изготавливаются из алюминия, окрашиваются порошковым методом. Степень защиты от воздействия окружающей среды IP54. Продуманная конструкция теплоотвода гарантирует сохранение заявленных характеристик и безотказную работу светильника на протяжении всего срока службы. Универсальный крепежный узел с регулировкой угла наклона позволяет устанавливать светильник на стену, на трубу, либо к потолку при помощи подвеса.

**ПРЕИМУЩЕСТВА**

- Светодиоды фирмы NICHIA (Япония)
- Высокий индекс цветопередачи >80
- Минимальный уровень пульсаций, менее 1%
- Степень защиты IP 54
- Рассеиватель: текстурированный или опаловый
- Удобный монтаж
- Регулировка угла наклона в диапазоне от 0 до 180°
- Не требует специальной утилизации
- Не требует специального обслуживания
- Рабочий ресурс более 50 000 часов
- Для быстрого и надежного подключения к рабочей сети светильники снабжены клеммниками WAGO

**ПРИМЕНЯЮТСЯ ДЛЯ ОСВЕЩЕНИЯ**

- Промышленных территорий
- Складских терминалов
- Цехов
- Подземных парковок и стоянок
- Подсобных помещений



16Вт

33Вт

50Вт

100Вт

Степень защиты от воздействия окружающей среды IP54

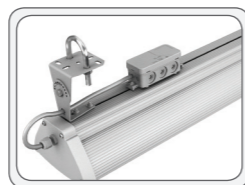

Удобный крепеж для подвешивания или накладного монтажа

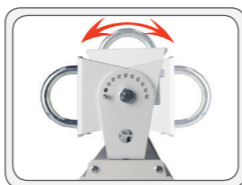

	16 Вт	33 Вт	50 Вт	100 Вт
<b>Модификация с текстурированным рассеивателем</b>				
Артикул	LE-СПО-11-020-0570-54X LE-СПО-11-020-0403-54Д	LE-СПО-11-040-0572-54X LE-СПО-11-040-0405-54Д	LE-СПО-11-060-0574-54X LE-СПО-11-060-0407-54Д	LE-СПО-11-100-0576-54X LE-СПО-11-100-0409-54Д
Световой поток, (лм) / Цветовая температура Холодный белый свет, (Х) Нейтральный белый свет, (Д)	1500 лм	3000 лм	4500 лм	9000 лм
<b>Модификация с опаловым рассеивателем</b>				
Артикул	LE-СПО-11-020-0571-54X LE-СПО-11-020-0404-54Д	LE-СПО-11-040-0573-54X LE-СПО-11-040-0406-54Д	LE-СПО-11-060-0575-54X LE-СПО-11-060-0408-54Д	LE-СПО-11-100-0577-54X LE-СПО-11-100-0410-54Д
Световой поток, (лм) / Цветовая температура Холодный белый свет, (Х) Нейтральный белый свет, (Д)	1400 лм	2900 лм	4400 лм	8800 лм
<b>Общая информация</b>				
Количество светодиодов, шт	32 шт	64 шт	96 шт	192 шт
Мощность, Вт	16 Вт	33 Вт	50 Вт	100 Вт
Габаритные размеры светильника, (ДxШxВ) мм	527 x 132 x 156 мм	1027 x 132 x 156 мм	527 x 132 x 156 мм	1027 x 132 x 156 мм
Габаритные размеры упаковки, (ДxШxВ) мм	545 x 135 x 91 мм	1045 x 135 x 91 мм	545 x 135 x 91 мм	1045 x 135 x 91 мм
Вес, кг	2,1 кг	3,5 кг	2,1 кг	3,7 кг
Напряжение питания, В / частота, Гц	175-260В/50Гц			
Класс светораспределения	П			
Кривая силы света	Д			
Индекс цветопередачи, CRI	>80			
Пульсации светового потока, % менее	1%			
Коэффициент мощности	0,9			
Класс электробезопасности	I			
Класс защиты, IP	54			
Климатическое исполнение	УХЛ 4			
Температурный диапазон, С	-10 ÷ +45°С			
Срок службы, часы	50 000 часов			
Гарантийный срок, лет	3 года			

Стандартная модификация светильника: цвет корпуса – белый, рассеиватель – текстурированный, цветовая температура – Д.

ГАБАРИТНЫЕ РАЗМЕРЫ, мм	РАЗМЕРЫ УПАКОВКИ, мм	КСС ТИП «Д»	ОПЦИИ
			<b>Дополнительно можно заказать:</b> - Блок аварийного питания (БАП): LE 0274

Эффективная замена светильников типа ЛСП 2x36 Вт, 2x58 Вт и светильников с лампами ДРЛ 125-250 Вт.

## ОБЩАЯ ИНФОРМАЦИЯ

Корпуса светильников изготавливаются из алюминия, устойчивы к воздействиям окружающей среды. Степень защиты от воздействия окружающей среды IP65. Продуманная конструкция теплоотвода гарантирует сохранение заявленных характеристик и безотказную работу светильника. Грамотная конструкция крепежного узла позволяет осуществлять подвесной (при помощи тросов) или накладной монтаж, возможен монтаж на трубу (при помощи кронштейна с регулировкой угла наклона). Регулировка угла наклона возможна в диапазоне от 0 до 180°. Светильники серии ЭЙФЕЛЬ выполнены в оригинальном дизайне.



## ПРЕИМУЩЕСТВА

- Светодиоды фирмы NICHIA (Япония)
- Высокий индекс цветопередачи >80
- Минимальный уровень пульсаций, менее 1%
- Степень защиты IP 65
- Рассеиватель: прозрачный или опаловый
- Удобный монтаж
- Регулировка угла наклона в диапазоне от 0 до 180°
- Не требует специального обслуживания
- Не требует специальной утилизации
- Рабочий ресурс более 50 000 часов
- Для быстрого и надежного подключения к рабочей сети светильники снабжены клеммниками WAGO



## ПРИМЕНЯЮТСЯ ДЛЯ ОСВЕЩЕНИЯ

- Промышленных территорий
- Складских терминалов
- Цехов
- Подземных парковок и стоянок
- Подсобных помещений

Оригинальный дизайн

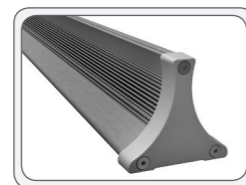

Герметичный ввод кабеля, степень защиты от окружающей среды IP65

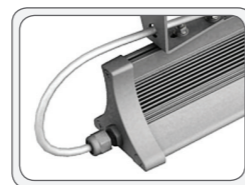

Кронштейн для накладного монтажа с регулировкой угла наклона светильника

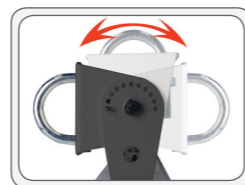

Модификация с прозрачным рассеивателем	45 Вт	90 Вт
Артикул	LE-СПО-12-045-0411-65X	LE-СПО-12-090-0413-65X
Световой поток, (лм) / Цветовая температура	Холодный белый свет, (X) 4250 лм	8500 лм
Модификация с опаловым рассеивателем		
Артикул	LE-СПО-12-045-0412-65X	LE-СПО-12-090-0414-65X
Световой поток, (лм) / Цветовая температура	Холодный белый свет, (X) 4150 лм	8300 лм
Общая информация		
Количество светодиодов, шт	100 шт	200 шт
Мощность, Вт	45 Вт	90 Вт
Габаритные размеры светильника, (ДхШхВ) мм	700 x 78 x 132 мм	1300 x 78 x 132 мм
Габаритные размеры упаковки, (ДхШхВ) мм	710 x 105 x 148 мм	1310 x 105 x 148 мм
Вес, кг	2,7 кг	4,5 кг
Напряжение питания, В / частота, Гц	175-260В/50 Гц	
Класс светораспределения	П	
Кривая силы света	Д	
Индекс цветопередачи, CRI	>80	
Пульсации светового потока, % менее	1%	
Коэффициент мощности	0,95	
Класс электробезопасности	I	
Класс защиты, IP	65	
Климатическое исполнение	УХЛ 4	
Температурный диапазон, С	-30 ÷ +45°С	
Срок службы, часы	50 000 часов	
Гарантийный срок, лет	3 года	

Стандартная модификация светильника: цвет корпуса – серый, рассеиватель – прозрачный, цветовая температура – X.

## ГАБАРИТНЫЕ РАЗМЕРЫ, мм

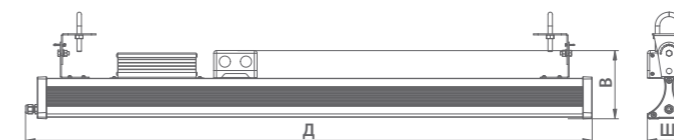

## РАЗМЕРЫ УПАКОВКИ, мм

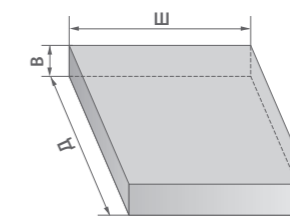

## КСС ТИП «Д»

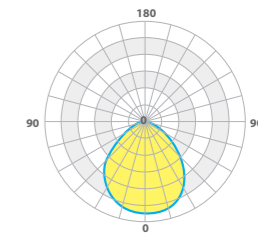

Эффективная замена люминесцентных светильников типа ЛСП/ЛПО 2x36 Вт., 2x58 Вт.

**ОБЩАЯ ИНФОРМАЦИЯ**

Серия светильников «ТИТАН» предназначена для накладного или подвешного монтажа. Серия светодиодных светильников «ТИТАН», специально разработанных для применения в промышленных помещениях и зданиях. Рассеиватель светильника спроектирован так, чтобы исключить эффект ослепленности и создать комфортную световую среду. Рассеиватель выполнен из прочного поликарбоната, устойчивого к воздействию УФ-излучения. Светильники являются оптимальной и эффективной заменой люминесцентных светильников типа ЛСП/ЛПО 2x36 Вт., 2x58 Вт.

**ПРЕИМУЩЕСТВА**

- Светодиоды фирмы NICHIA (Япония)
- Высокий индекс цветопередачи >80
- Минимальный уровень пульсаций, менее 1%
- Моментальное включение
- Бесшумная работа
- Накладной и подвесной монтаж
- Не требует специального обслуживания
- Не требует специальной утилизации
- Степень защиты IP40 и IP65
- Светильники могут быть укомплектованы аварийным источником питания
- Рабочий ресурс более 50 000 часов
- Для быстрого и надежного подключения к рабочей сети светильники снабжены клеммниками WAGO

**ПРИМЕНЯЮТСЯ ДЛЯ ОСВЕЩЕНИЯ**

- Объектов ЖКХ
- Промышленных объектов
- Торговых залов магазинов
- Холлов и коридоров
- Складских терминалов
- Автостоянок и парковок
- Подсобных помещений



Специально разработанный рисунок рассеивателя исключает эффект ослепленности

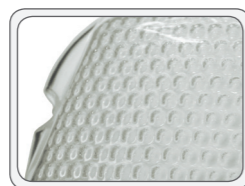

Рассеиватель изготовлен из прочного поликарбоната

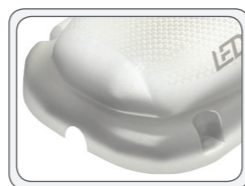

Простой и быстрый монтаж светильников

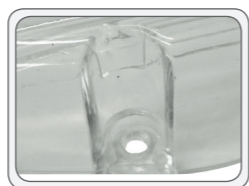

Модификация со степенью защиты IP40		33 Вт	60 Вт
Артикул		LE-CCP-15-033-0647-40X LE-CCP-15-033-0648-40Д	LE-CCP-15-060-0668-40X LE-CCP-15-060-0669-40Д
Модификация со степенью защиты IP65		33 Вт	60 Вт
Артикул		LE-CCP-15-040-0535-65X LE-CCP-15-040-0467-65Д	LE-CCP-15-060-0536-65X LE-CCP-15-060-0468-65Д
Световой поток, (лм)	Холодный белый свет, (Х)	3600 лм	5800 лм
	Нейтральный белый свет, (Д)	3500 лм	5700 лм
Общая информация			
Количество светодиодов, шт		64 шт	96 шт
Мощность, Вт		33 Вт	60 Вт
Габаритные размеры светильника, (ДxШxВ) мм		1000 x 160 x 65 мм	
Габаритные размеры упаковки, (ДxШxВ) мм		1025 x 180 x 90 мм	
Вес, кг		1,5 кг	
Напряжение питания, В / частота, Гц		175-260В/50 Гц	
Класс светораспределения		П	
Кривая силы света		Д	
Индекс цветопередачи, CRI		>80	
Пульсации светового потока, % менее		1%	
Коэффициент мощности		0,9	
Класс электробезопасности		I	
Класс защиты, IP		65	
Климатическое исполнение		УХЛ 4	
Температурный диапазон, С		-10 ÷ +45°С	
Срок службы, часы		50 000 часов	
Гарантийный срок, лет		3 года	

Стандартная модификация светильника: цвет корпуса – белый, рассеиватель – текстурированный, цветовая температура – Д.

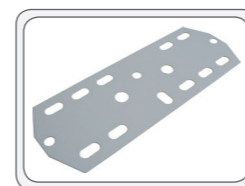

Для удобства монтажа светильники серии «ТИТАН» оснащаются монтажными пластинами. Монтажная пластина позволяет производить установку светильников на узкие лотки или осуществлять подвесной монтаж при помощи шпилек.

**ГАБАРИТНЫЕ РАЗМЕРЫ, мм**

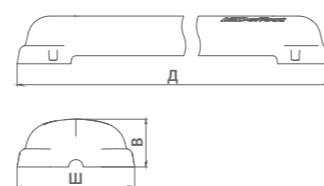

**РАЗМЕРЫ УПАКОВКИ, мм**

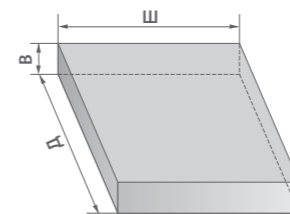

**КСС ТИП «Д»**

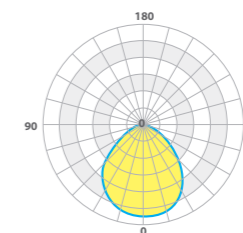

**ОПЦИИ**

**Дополнительно можно заказать:**

- Блок аварийного питания (БАП): LE 0274
- Микроволновой встраиваемый датчик движения: LE0681

Эффективная замена линейных люминесцентных светильников типа ЛСО/ЛПО (ТТХ) 2х36 Вт, 2х58 Вт.

#### ОБЩАЯ ИНФОРМАЦИЯ

Светильники серии «РИТЕЙЛ» предназначены для подвешного монтажа. Светодиодные линейные светильники «РИТЕЙЛ» разработаны специально для освещения торговых залов гипермаркетов. Предусмотрена возможность замены источника питания без демонтажа светильника. Важной особенностью является возможность устанавливать данные светильники в одну продолжительную однородную линию при помощи специального торцевого соединения. **Светильники серии «РИТЕЙЛ» могут соединяться под углом 90° или образовывать «перекресток».**

#### ПРЕИМУЩЕСТВА

- Светодиоды фирмы NICHIA (Япония)
- Подвесной монтаж
- **Установка светильников в одну однородную линию**
- **Возможно угловое соединение и соединение типа «перекресток»**
- Удобная продольная регулировка подвешного крепежа
- Замена источника питания без демонтажа светильника
- Мягкий комфортный свет
- Минимальный уровень пульсаций, менее 1%
- Рассеиватель: текстурированный или опаловый
- Моментальное включение
- Бесшумная работа
- Простой монтаж
- Не требуют специального обслуживания
- Не требуют специальной утилизации
- Рабочий ресурс более 50 000 часов
- Для быстрого и надежного подключения к рабочей сети светильники снабжены клеммниками WAGO



#### ПРИМЕНЯЮТСЯ ДЛЯ ОСВЕЩЕНИЯ

- Торговых залов (гипермаркеты)
- Административно-офисных объектов
- Холлов и коридоров



Подробная схема компоновки светильников и вариантов их соединений приведена в разделе «ОСОБЕННОСТИ» на стр. 52

Продольная регулировка подвешного крепежа

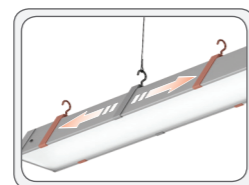

Сменный источник питания



Торцевое соединение светильников

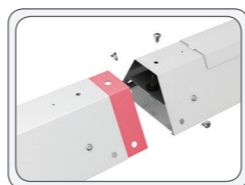

Модификация с текстурированным рассеивателем	55 Вт	40 Вт	20 Вт	
Одиночный светильник	LE-CCO-14-055-0439-20Д	LE-CCO-14-040-0755-20Д	LE-CCO-14-020-0753-20Д	
Проходной светильник	LE-CCO-14-055-0471-20Д	LE-CCO-14-040-0756-20Д	LE-CCO-14-020-0754-20Д	
Световой поток, (лм)	Нейтральный белый свет, (Д)	5000 лм	3000 лм	1600 лм
Модификация с опаловым рассеивателем				
Одиночный светильник	LE-CCO-14-055-0450-20Д	LE-CCO-14-040-0790-20Д	LE-CCO-14-020-0788-20Д	
Проходной светильник	LE-CCO-14-055-0472-20Д	LE-CCO-14-040-0791-20Д	LE-CCO-14-020-0789-20Д	
Световой поток, (лм)	Нейтральный белый свет, (Д)	4900 лм	3200 лм	1500 лм
Общая информация				
Количество светодиодов, шт	96 шт	64 шт	32 шт	
Мощность, Вт	55 Вт	40 Вт	20 Вт	
Габаритные размеры светильника, (ДхШхВ) мм	1446 x 113,4 x 111 мм	965 x 113,4 x 111 мм	485 x 113,4 x 111 мм	
Габаритные размеры упаковки, (ДхШхВ) мм	1560 x 130 x 90 мм	1080 x 130 x 90 мм	600 x 130 x 90 мм	
Вес, кг	3,5 кг	2 кг	1,2 кг	
Напряжение питания, В / частота, Гц	175-260В/50 Гц			
Класс светораспределения	П			
Кривая силы света	Д			
Индекс цветопередачи, CRI	>80			
Пульсации светового потока, % менее	1%			
Коэффициент мощности	0,9			
Класс электробезопасности	I			
Класс защиты, IP	20			
Климатическое исполнение	УХЛ 4			
Температурный диапазон, С	0 ÷ +45°С			
Срок службы, часы	50 000 часов			
Гарантийный срок, лет*	3 года			

Стандартная модификация светильника: цвет корпуса белый, рассеиватель текстурированный, цветовая температура – Д. Трос в комплект не входит.

Подробная схема компоновки светильников и вариантов их соединений приведена в разделе «ОСОБЕННОСТИ» на стр. 52.

ГАБАРИТНЫЕ РАЗМЕРЫ, мм	РАЗМЕРЫ УПАКОВКИ, мм	КСС ТИП «Д»	ОПЦИИ
			<p><b>Дополнительно можно заказать:</b></p> <ul style="list-style-type: none"> <li>– Переходник для соединения светильников LE 0598</li> <li>– Блок аварийного питания (БАП): LE 0274</li> </ul>

Эффективная замена линейных люминесцентных светильников типа ЛСО/ЛПО (ТТХ) 1x58 Вт.

**ОБЩАЯ ИНФОРМАЦИЯ**

Светодиодные линейные светильники «РИТЕЙЛ ЛАЙТ» разработаны специально для освещения торговых залов гипермаркетов. Удобный крепеж позволяет осуществлять подвесной монтаж. Важной особенностью является возможность устанавливать данные светильники в одну продолжительную однородную линию при помощи удобного торцевого соединения.

**ПРЕИМУЩЕСТВА**

- Светодиоды фирмы NICHIA (Япония)
- Подвесной монтаж
- Установка светильников в одну однородную линию
- Удобная продольная регулировка подвесного крепежа
- Минимальный уровень пульсаций, менее 1%
- Рассеиватель: текстурированный или опаловый
- Моментальное включение
- Бесшумная работа
- Простой монтаж
- Не требуют специального обслуживания
- Не требуют специальной утилизации
- Рабочий ресурс более 50 000 часов
- Для быстрого и надежного подключения к рабочей сети светильники снабжены клеммниками WAGO

**ПРИМЕНЯЮТСЯ ДЛЯ ОСВЕЩЕНИЯ**

- Торговых залов (гипермаркеты)
- Подиумов с продуктовыми выкладками
- Локальное освещение выбранных зон
- Административно-офисных объектов
- Информационных стоек



Установка светильников в одну линию



Торцевое соединение светильников

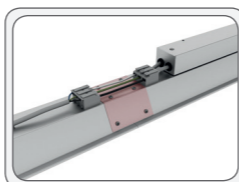

Продольная регулировка подвесного крепежа

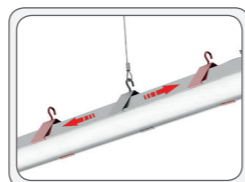

Быстрое надежное подключение, WAGO



Модификация с текстурированным рассеивателем		40 Вт
Проходной светильник		LE-CCO-14-040-0740-20Д LE-CCO-14-040-0741-20Т
Одиночный светильник		LE-CCO-14-040-0736-20Д LE-CCO-14-040-0737-20Т
Световой поток, (лм)	Нейтральный белый свет, (Д)	3300 лм
	Теплый белый свет, (Т)	3100 лм

Модификация с опаловым рассеивателем		
Проходной светильник		LE-CCO-14-040-0734-20Д LE-CCO-14-040-0735-20Т
Одиночный светильник		LE-CCO-14-040-0738-20Д LE-CCO-14-040-0739-20Т
Световой поток, (лм)	Нейтральный белый свет, (Д)	3200 лм
	Теплый белый свет, (Т)	3000 лм

Общая информация		
Количество светодиодов, шт		36
Мощность, Вт		40 Вт
Габаритные размеры светильника, (ДхШхВ) мм		1434 x 110 x 92 мм
Габаритные размеры упаковки, (ДхШхВ) мм		1570 x 130 x 95 мм
Вес, кг		1,6
Напряжение питания, В / частота, Гц		175-260В/50Гц
Класс светораспределения		П
Кривая силы света		Д
Индекс цветопередачи, CRI		>80
Пульсации светового потока, % менее		1%
Коэффициент мощности		0,9
Класс электробезопасности		I
Класс защиты, IP		20
Климатическое исполнение		УХЛ 4
Температурный диапазон, С		0 ÷ +45°С
Срок службы, часы		50 000 часов
Гарантийный срок, лет*		3 года

Стандартная модификация светильника: цвет корпуса белый, рассеиватель текстурированный, цветовая температура – Д. Трос в комплект не входит. В одну линию могут быть объединены **проходные** светильники РИТЕЙЛ ЛАЙТ.

ГАБАРИТНЫЕ РАЗМЕРЫ, мм	РАЗМЕРЫ УПАКОВКИ, мм	КСС ТИП «Д»



Эффективная замена линейных люминесцентных светильников типа ЛСО/ЛПО (ТТХ) 1x18 Вт, 1x36 Вт, 1x58 Вт, 2x58 Вт.

**ОБЩАЯ ИНФОРМАЦИЯ**

Светодиодные линейные светильники «РИТЕЙЛ ОПТИК», разработаны специально для освещения торговых залов гипермаркетов. Удобный крепеж позволяет осуществлять подвесной монтаж. Светильники снабжены дополнительной оптикой, которая позволяет создавать необходимую освещенность в проходах и на продуктовых стеллажах.

**ПРЕИМУЩЕСТВА**

- Светодиоды фирмы NICHIA (Япония)
- Подвесной монтаж
- Дополнительная оптика фирмы LEDIL
- Удобная продольная регулировка подвесного крепежа
- Минимальный уровень пульсаций, менее 1%
- Рассеиватель: текстурированный или опаловый
- Моментальное включение
- Бесшумная работа
- Простой монтаж
- Не требуют специального обслуживания
- Не требуют специальной утилизации
- Рабочий ресурс более 50 000 часов
- Для быстрого и надежного подключения к рабочей сети светильники снабжены клеммниками WAGO

**ПРИМЕНЯЮТСЯ ДЛЯ ОСВЕЩЕНИЯ**

- Торговых залов (гипермаркеты)
- Высоких товарных стеллажей
- Подиумов с продуктовыми выкладками
- Продуктовых стеллажей
- Проходов и межстеллажных пространств

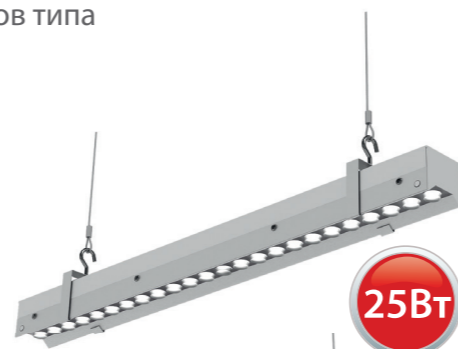

25Вт

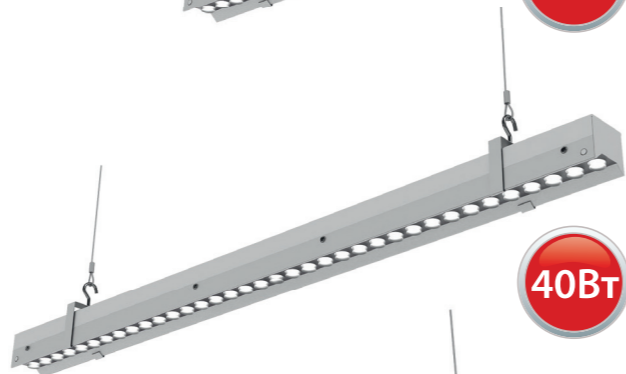

40Вт

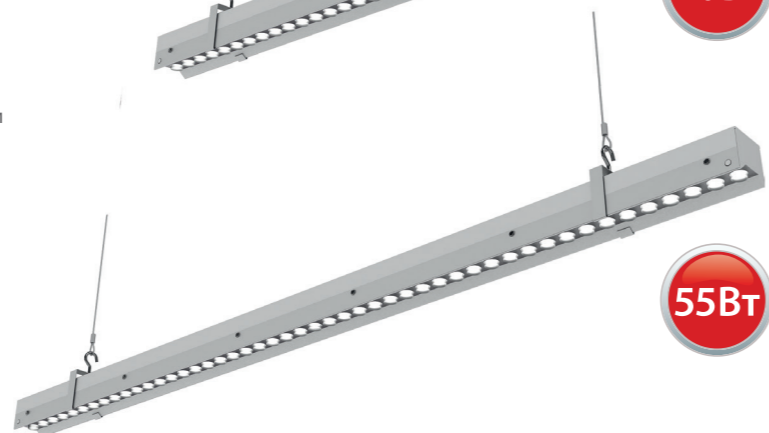

55Вт

Продольная регулировка подвесного крепежа

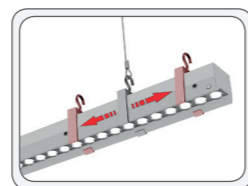

Дополнительная оптика фирмы LEDIL

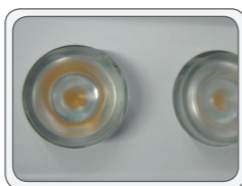

Nichia	IP 20	175 V 260	≤ 1%	TeCo
cos φ 0,9	80 CRI	ЕАС	3 ГОДА	

Модификация с оптикой * КСС тип "К" 26°		25 Вт	40 Вт	55 Вт
Артикул		LE-CCO-14-028-0748-20Д LE-CCO-14-028-0747-20Т	LE-CCO-14-040-0722-20Д LE-CCO-14-040-0733-20Т	LE-CCO-14-055-0728-20Д LE-CCO-14-055-0727-20Т
Световой поток, (лм)	Нейтральный белый свет, (Д)	2300	3700	5300
	Теплый белый свет, (Т)	2200	3600	5100
Модификация с оптикой * КСС тип "Г" 42+19°		25 Вт	40 Вт	55 Вт
Артикул		LE-CCO-14-028-0750-20Д LE-CCO-14-028-0749-20Т	LE-CCO-14-040-0724-20Д LE-CCO-14-040-0723-20Т	LE-CCO-14-055-0730-20Д LE-CCO-14-055-0729-20Т
Световой поток, (лм)	Нейтральный белый свет, (Д)	2300	3700	5300
	Теплый белый свет, (Т)	2200	3600	5100
Общая информация				
Количество светодиодов с доп. оптикой		24	36	48
Потребляемая мощность, Вт		25	40	55
Габаритные размеры, (ДхШхВ) мм		593,5 x 53,5 x 95 мм	889 x 53,5 x 95 мм	1184,5 x 53,5 x 95 мм
Габаритные размеры упаковки, (ДхШхВ) мм		600x60x100	900x60x100	1200x60x100
Вес, кг		1,2	1,7	2,2
Класс светораспределения		П		
Напряжение питания, В / частота, Гц		175-260В/50Гц		
Индекс цветопередачи, CRI		80		
Пульсации светового потока, % менее		1%		
Коэффициент мощности		0,95		
Класс электробезопасности		I		
Степень защиты, IP		20		
Климатическое исполнение		УХЛ 4		
Температурный диапазон, °С		-60 ÷ +50°С		
Срок службы, часы		50 000		
Гарантийный срок, лет		3		

Стандартная модификация светильника: цвет корпуса белый, дополнительная оптика «К», цветовая температура – Д. Трос в комплект не входит.

ГАБАРИТНЫЕ РАЗМЕРЫ, мм	РАЗМЕРЫ УПАКОВКИ, мм	КСС ТИП «К» 26°	КСС ТИП «Г» 42+19°

Эффективная замена люминесцентных светильников типа ЛВО 2x18 Вт, 2x36 Вт.

**ОБЩАЯ ИНФОРМАЦИЯ**

Светильники серии «РИТЕЙЛ СВО» предназначены для встраиваемого монтажа в потолки из гипсокартона. Надежный пружинный крепеж обеспечивает простой и быстрый монтаж.

**ПРЕИМУЩЕСТВА**

- Светодиоды фирмы NICHIA (Япония)
- Подвесной монтаж
- Удобный и надежный пружинный крепеж позволяет быстро установить светильник
- Мягкий комфортный свет
- Минимальный уровень пульсаций, менее 1%
- Рассеиватель: текстурированный или опаловый
- Моментальное включение
- Бесшумная работа
- Простой монтаж
- Не требуют специального обслуживания
- Не требуют специальной утилизации
- Рабочий ресурс более 50 000 часов
- Для быстрого и надежного подключения к рабочей сети светильники снабжены клеммниками WAGO



**ПРИМЕНЯЮТСЯ ДЛЯ ОСВЕЩЕНИЯ**

- Торговых залов (гипермаркеты)
- Административно-офисных объектов
- Холлов и коридоров



Надежный пружинный крепеж

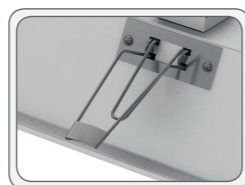

Удобное подключение при помощи коннекторов WAGA

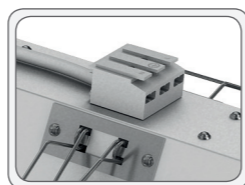

Модификация с текстурированным рассеивателем		40 Вт
Проходной светильник		LE-CBO-14-040-0675-20Д LE-CBO-14-040-0676-20Т
Одиночный светильник		LE-CBO-14-040-0677-20Д LE-CBO-14-040-0678-20Т
Световой поток, (лм)	Цветовая температура, (Д)	3000 лм
	Цветовая температура, (Т)	2900 лм
Модификация с опаловым рассеивателем		
Проходной светильник		LE-CBO-14-040-0679-20Д LE-CBO-14-040-0680-20Т
Одиночный светильник		LE-CBO-14-040-0759-20Д LE-CBO-14-040-0760-20Т
Световой поток, (лм)	Цветовая температура, (Д)	2900 лм
	Цветовая температура, (Т)	2800 лм
Общая информация		
Количество светодиодов, шт	36	
Мощность, Вт	40 Вт	
Габаритные размеры светильника, (ДxШxВ) мм	1000 x 90 x 70 мм	
Габаритные размеры упаковки, (ДxШxВ) мм	1080 x 130 x 90 мм	
Вес, кг	2 кг	
Напряжение питания, В / частота, Гц	175-260В/50Гц	
Класс светораспределения	П	
Кривая силы света	Д	
Индекс цветопередачи, CRI	>80	
Пульсации светового потока, % менее	1%	
Коэффициент мощности	0,9	
Класс электробезопасности	I	
Класс защиты, IP	20	
Климатическое исполнение	УХЛ 4	
Температурный диапазон, С	0 ÷ +45°С	
Срок службы, часы	50 000 часов	
Гарантийный срок, лет*	3 года	

Стандартная модификация светильника: цвет корпуса белый, рассеиватель текстурированный, цветовая температура – Д.

**ГАБАРИТНЫЕ РАЗМЕРЫ, мм**

**РАЗМЕРЫ УПАКОВКИ, мм**

**КСС ТИП «Д»**

Уникальное предложение для создания индивидуальных дизайнерских световых проектов.

### ОБЩАЯ ИНФОРМАЦИЯ

Серия встраиваемых светодиодных светильников, предназначенных для установки в потолки «ГРИЛЬЯТО». Светильники изготавливаются из оптического поликарбоната, на рассеивателе нанесен специальный рисунок, обеспечивающий равномерное распределение светового потока и исключая эффект ослепления. Светильники серии «ГРИЛЬЯТО ДОМИНО» применяются для создания индивидуальных проектов освещения, позволяющих создать уникальный световой узор, подчеркивающий инновационные решения, применяемые в дизайне интерьера. Светильники серии «ГРИЛЬЯТО ДОМИНО» предназначены для установки в потолки «ГРИЛЬЯТО» с размером ячейки 100x100 мм. Светильники поставляются комплектом: 6 штук светильников, соединительные провода и источник питания. Световой поток одного светильника серии «ДОМИНО ГРИЛЬЯТО» равен 525 лм, потребляемая мощность 8Вт, одного комплекта достаточно для замещения офисного светильника типа ЛВО 4x18 Вт.

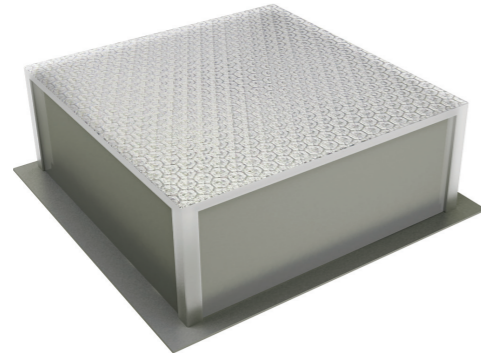

Один светильник



Комплект из 6-ти светильников

### ПРЕИМУЩЕСТВА

- Светодиоды фирмы NICHIA (Япония)
- Уникальное предложение для создания дизайнерских интерьеров
- Рассеиватель: текстурированный или опаловый
- Простой монтаж
- Возможность создавать разнообразные световые сцены
- Не требует специального обслуживания
- Не требует специальной утилизации
- Степень защиты IP 20
- Рабочий ресурс более 50 000 часов

### СВЕТИЛЬНИКИ ПОСТАВЛЯЮТСЯ КОМПЛЕКТОМ

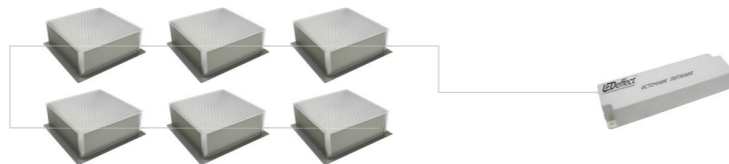

Индивидуальный световой дизайн

Монтаж в потолки Грильято, ячейка 100x100 мм

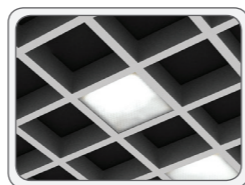
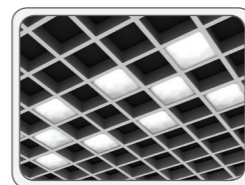

### ПРИМЕНЯЮТСЯ ДЛЯ ОСВЕЩЕНИЯ

- Индивидуальных проектов
- Переговорных и имиджевых помещений
- Аэропортов
- Административно-офисных объектов
- Холлов и коридоров
- Местное освещение функциональных зон



Модификация с текстурированным рассеивателем		
Артикул (комплект из 5-ти светильников и источника)		LE-CBO-17-050-0662-20Д LE-CBO-17-050-0663-20Т
Световой поток, (лм)	Нейтральный белый свет, (Д)	3150 лм
	Теплый белый свет, (Т)	3000 лм
Модификация с опаловым рассеивателем		
Артикул (комплект из 5-ти светильников и источника)		LE-CBO-17-050-0664-20Д LE-CBO-17-050-0665-20Т
Световой поток, (лм)	Нейтральный белый свет, (Д)	3000 лм
	Теплый белый свет, (Т)	2900 лм
Общая информация		
Мощность, Вт	50 Вт	
Габаритные размеры одного светильника, (ДхШхВ) мм	100 x 100 x 45 мм	
Габаритные размеры упаковки, (ДхШхВ) мм	310 x 310 x 50 мм	
Вес, кг	1 кг	
Напряжение питания, В / частота, Гц	175-260В/50Гц	
Класс светораспределения	П	
Кривая силы света	Д	
Индекс цветопередачи, CRI	>80	
Пульсации светового потока, % менее	1%	
Коэффициент мощности	0,95	
Класс электробезопасности	I	
Класс защиты, IP	20	
Климатическое исполнение	УХЛ 4	
Температурный диапазон, С	-0 ÷ +45°С	
Срок службы, часы	50 000 часов	
Гарантийный срок, лет	3 года	

В один комплект входит:

- 6 светильников
- соединительные провода (1 м длина каждого провода)
- источник питания
- коннекторы WAGO

### ГАБАРИТНЫЕ РАЗМЕРЫ, мм

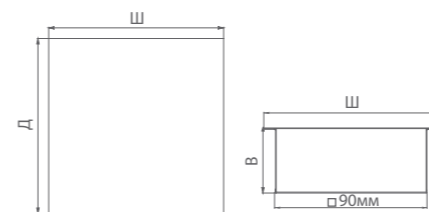

### РАЗМЕРЫ УПАКОВКИ, мм

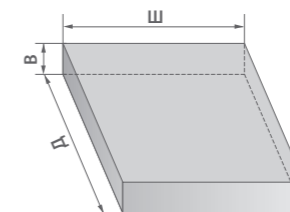

### КСС ТИП «Д»

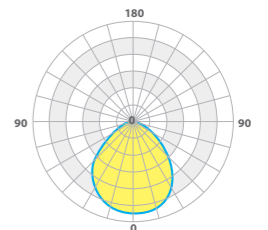

Эффективная замена светильников типа Даунлайт с КЛЛ 2x13 Вт, 2x26 Вт.

**ОБЩАЯ ИНФОРМАЦИЯ**

Светильники специально разработаны для монтажа в потолки типа «ГРИЛЬЯТО» (размер ячейки: 50x50 мм, 100x100 мм, 200x200 мм). Продуманная конструкция корпуса позволяет производить монтаж в стандартные ячейки потолков ГРИЛЬЯТО. Удобная система фиксации светильника. Качественные материалы, высокая надежность. Также светильники серии ГРИЛЬЯТО могут устанавливаться в подвесной потолок из гипсокартона при помощи дополнительного крепежа арт.: LE-0629.



**ПРЕИМУЩЕСТВА**

- Светодиоды фирмы NICHIA (Япония)
- Мягкий свет за счет увеличения высоты корпуса
- Минимальный уровень пульсаций, менее 1%
- Рассеиватель: текстурированный или опаловый
- Простой монтаж
- Не требует специального обслуживания
- Не требует специальной утилизации
- Степень защиты IP 20
- Рабочий ресурс более 50 000 часов
- Для быстрого и надежного подключения к рабочей сети светильники снабжены клеммниками WAGO

**ПРИМЕНЯЮТСЯ ДЛЯ ОСВЕЩЕНИЯ**

- Торговых залов (гипермаркеты)
- Аэропортов
- Административно-офисных объектов
- Холлов и коридоров
- Местное освещение функциональных зон

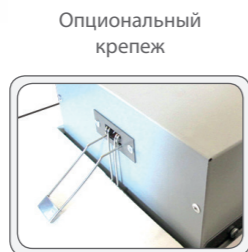
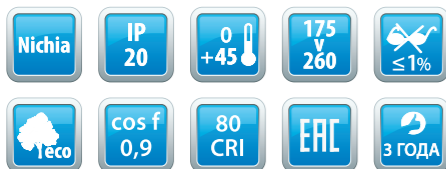

Модификация с текстурированным рассеивателем		33 Вт
Артикул		LE-CBO-04-033-0054-20Д LE-CBO-04-033-0055-20Т
Световой поток, (лм) / Цветовая температура	Нейтральный белый свет, (Д) / Теплый белый свет, (Т)	2300 лм / 2200 лм
Модификация с опаловым рассеивателем		
Артикул		LE-CBO-04-033-0060-20Д LE-CBO-04-033-0061-20Т
Световой поток, (лм) / Цветовая температура	Нейтральный белый свет, (Д) / Теплый белый свет, (Т)	2200 лм / 2100 лм
Общая информация		
Количество светодиодов, шт		24 шт
Мощность, Вт		33 Вт
Габаритные размеры светильника, (ДxШxВ) мм		211 x 211 x 123,5 мм
Габаритные размеры упаковки, (ДxШxВ) мм		215 x 215 x 125 мм
Вес, кг		1,1 кг
Напряжение питания, В / частота, Гц		175-260В/50 Гц
Класс светораспределения		П
Кривая силы света		Д
Индекс цветопередачи, CRI		>80
Пульсации светового потока, % менее		1%
Коэффициент мощности		0,9
Класс электробезопасности		I
Класс защиты, IP		20
Климатическое исполнение		УХЛ 4
Температурный диапазон, С		0 ÷ +45°С
Срок службы, часы		50 000 часов
Гарантийный срок, лет		3 года

Стандартная модификация светильника: цвет корпуса – белый, рассеиватель – текстурированный, цветовая температура – Д.

ГАБАРИТНЫЕ РАЗМЕРЫ, мм	РАЗМЕРЫ УПАКОВКИ, мм	КСС ТИП «Д»	ОПЦИИ
			<p><b>Дополнительно можно заказать:</b></p> <ul style="list-style-type: none"> <li>- Крепеж для установки в потолки из гипсокартона: LE-0629</li> </ul>

Эффективная замена люминесцентных светильников типа ЛВО 2x36 Вт, 2x18 Вт.

**ОБЩАЯ ИНФОРМАЦИЯ**

Светильник специально разработан для монтажа в потолок типа «ГРИЛЬЯТО» (размер ячейки: 50x50 мм, 100x100 мм, 200x200 мм). Продуманная конструкция корпуса позволяет производить монтаж в стандартные ячейки потолков ГРИЛЬЯТО. Удобная система фиксации светильника. Качественные материалы, высокая надежность.

**ПРЕИМУЩЕСТВА**

- Светодиоды фирмы NICHIA (Япония)
- Мягкий свет за счет увеличения высоты корпуса
- Минимальный уровень пульсаций, менее 1%
- Рассеиватель: текстурированный или опаловый
- Простой монтаж
- Не требует специального обслуживания
- Не требует специальной утилизации
- Степень защиты IP 20
- Рабочий ресурс более 50 000 часов
- Для быстрого и надежного подключения к рабочей сети светильники снабжены клемниками WAGO

**ПРИМЕНЯЮТСЯ ДЛЯ ОСВЕЩЕНИЯ**

- Торговых залов (гипермаркеты)
- Аэропортов
- Административно-офисных объектов
- Холлов и коридоров
- Местное освещение функциональных зон



25Вт



33Вт

Удобный крепеж

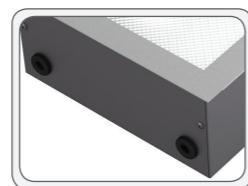

Монтаж в потолок Грильято

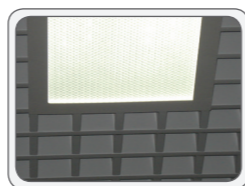

Модификация с текстурированным рассеивателем	33 Вт	25 Вт
Артикул	LE-CBO-04-040-0070-20Д LE-CBO-04-040-0071-20Т	LE-CBO-04-030-0062-20Д LE-CBO-04-030-0063-20Т
Световой поток, (лм) / Цветовая температура	Нейтральный белый свет, (Д) 3000 лм Теплый белый свет, (Т) 2900 лм	2300 лм 2200 лм
Модификация с опаловым рассеивателем	33 Вт	25 Вт
Артикул	LE-CBO-04-040-0074-20Д LE-CBO-04-040-0075-20Т	LE-CBO-04-030-0066-20Д LE-CBO-04-030-0067-20Т
Световой поток, (лм) / Цветовая температура	Нейтральный белый свет, (Д) 2900 лм Теплый белый свет, (Т) 2800 лм	2200 лм 2100 лм
Общая информация		
Количество светодиодов, шт	64 шт	48 шт
Мощность, Вт	33 Вт	25 Вт
Габаритные размеры светильника, (ДxШxВ) мм	1211 x 211 x 99,8 мм	611 x 211 x 99,8 мм
Габаритные размеры упаковки, (ДxШxВ) мм	1220 x 210 x 110 мм	213 x 613 x 113 мм
Вес, кг	2,7 кг	1,5 кг
Напряжение питания, В / частота, Гц	175-260В/50 Гц	
Класс светораспределения	П	
Кривая силы света	Д	
Индекс цветопередачи, CRI	>80	
Пульсации светового потока, % менее	1%	
Коэффициент мощности	0,9	
Класс электробезопасности	I	
Класс защиты, IP	20	
Климатическое исполнение	УХЛ 4	
Температурный диапазон, С	0 ÷ +45°С	
Срок службы, часы	50 000 часов	
Гарантийный срок, лет	3 года	

Стандартная модификация светильника: цвет корпуса – белый, рассеиватель – текстурированный, цветовая температура – Д.

ГАБАРИТНЫЕ РАЗМЕРЫ, мм	РАЗМЕРЫ УПАКОВКИ, мм	КСС ТИП «Д»	ОПЦИИ
			<p><b>Дополнительно можно заказать:</b></p> <ul style="list-style-type: none"> <li>- Блок аварийного питания (БАП): LE 0274</li> <li>- Крепеж для установки в потолок из гипсокартона: LE-0629</li> </ul>

ВСТРАИВАЕМЫЕ СВЕТИЛЬНИКИ

Комфортная и экономичная замена люминесцентных светильников типа ЛВО 4x18 Вт, а также светодиодным панелям с равномерным распределением света.

#### ОБЩАЯ ИНФОРМАЦИЯ

Светильники обладают комфортным равномерным распределением светового потока за счет установки специальной светодиодной матрицы с большим количеством маломощных светодиодов – 256 шт. Светильники применяются для встраиваемого монтажа в подвесные потолки типа «Армстронг». Светильники изготавливаются в металлических корпусах, что обеспечивает оптимальный теплоотвод.

#### ПРЕИМУЩЕСТВА

- Светодиоды фирмы NICHIA (Япония)
- Мягкий комфортный равномерный свет
- Высокий индекс цветопередачи >80
- Высота корпуса 70 мм
- Минимальный уровень пульсаций, менее 1%
- Рассеиватель: опаловый
- Не требует специального обслуживания
- Не требует специальной утилизации
- Отличная цена
- Рабочий ресурс более 50 000 часов

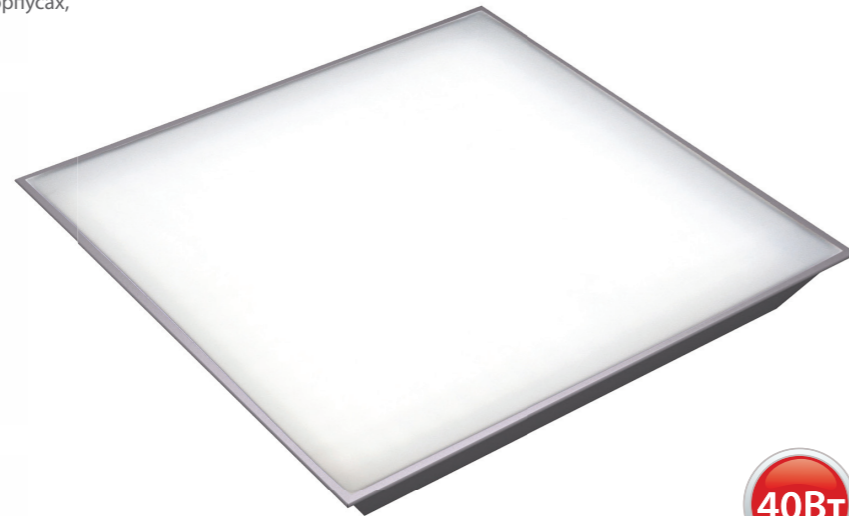

40Вт

#### ПРИМЕНЯЮТСЯ ДЛЯ ОСВЕЩЕНИЯ

- Административно-офисных помещений
- Общественных учреждений
- Общеобразовательных учреждений
- Медицинских учреждений
- Торговых залов
- Холлов и коридоров



Высота корпуса  
60 мм

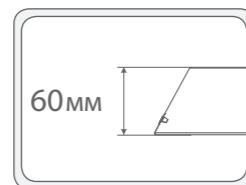

Возможна установка  
источника с диммированием



Равномерное распределение  
светового потока

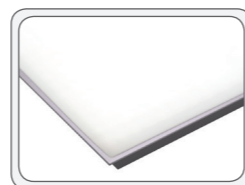

Модификация с опаловым рассеивателем		40 Вт
Артикул		LE-CBO-03-040-0627-20X LE-CBO-03-040-0628-20D
Световой поток, (лм)	Холодный белый свет, (Х)	3000 лм
	Нейтральный белый свет, (Д)	2900 лм
Общая информация		
Количество светодиодов, шт		256
Мощность, Вт		40
Габаритные размеры светильника, (ДxШxВ) мм		597 x 597 x 60 мм
Габаритные размеры упаковки, (ДxШxВ) мм		610 x 610 x 85 мм
Вес, кг		3,1 кг
Напряжение питания, В / частота, Гц		175-260В/50Гц
Класс светораспределения		П
Кривая силы света		Д
Индекс цветопередачи, CRI		>80
Пульсации светового потока, % менее		1%
Коэффициент мощности		0,9
Класс электробезопасности		I
Класс защиты, IP		20
Климатическое исполнение		УХЛ 4
Температурный диапазон, С		0 ÷ +45°С
Срок службы, часы		50 000 часов
Гарантийный срок, лет		3 года

Стандартная модификация светильника: цвет корпуса – серый, рассеиватель – опаловый, цветовая температура – Д.

#### ГАБАРИТНЫЕ РАЗМЕРЫ, мм

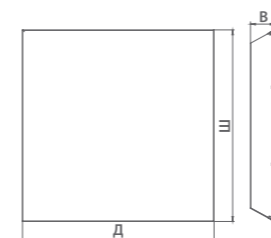

#### РАЗМЕРЫ УПАКОВКИ, мм

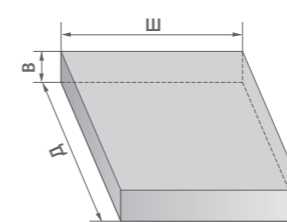

#### КСС ТИП «Д»

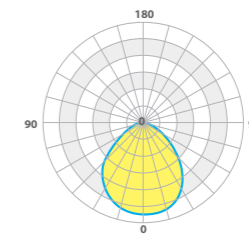

#### ОПЦИИ

**Дополнительно можно заказать:**

- Диммируемый источник питания арт.: LE0757

Эффективная замена люминесцентных светильников типа ЛВО 4x18 Вт.

**ОБЩАЯ ИНФОРМАЦИЯ**

Серия светильников «ОФИС ГРИЛЬЯТО» разработана специально для установки в подвесные потолки типа «ГРИЛЬЯТО» (размер ячейки: 50x50 мм, 100x100 мм, 200x200 мм).  
 Металлический корпус, эффективный теплоотвод. Корпус белого цвета.  
 Светильник выпускается в нескольких модификациях:  
 – 25 Вт (до 2300 лм) – для освещения второстепенных помещений и коридоров,  
 – 33 Вт (до 3000 лм) – для замены люминесцентных светильников ЛВО 4x18 Вт,  
 – 40 Вт (до 3700 лм) – для помещений с повышенными требованиями к освещенности.



**ПРЕИМУЩЕСТВА**

- Светодиоды фирмы NICHIA (Япония)
- Высокий индекс цветопередачи >80
- Минимальный уровень пульсаций, менее 1%
- Рассеиватель: текстурированный или опаловый
- Не требует специального обслуживания
- Не требует специальной утилизации
- Отличная цена
- Рабочий ресурс более 50 000 часов

**ПРИМЕНЯЮТСЯ ДЛЯ ОСВЕЩЕНИЯ**

- Административно-офисных помещений
- Общественных учреждений
- Общеобразовательных учреждений
- Медицинских учреждений
- Торговых залов
- Холлов и коридоров



Для удобства монтажа светильник снабжен откидной торцевой крышкой



Специально разработанный крепеж для монтажа в потолок ГРИЛЬЯТО

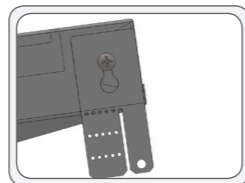

Металлический корпус

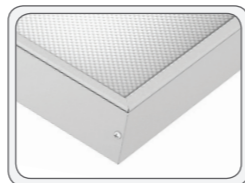

Модификация с текстурированным рассеивателем	40 Вт	33 Вт	25 Вт
Артикул	LE-CBO-03-050-0547-20X LE-CBO-03-050-0548-20Д LE-CBO-03-050-0549-20Т	LE-CBO-03-040-0542-20X LE-CBO-03-040-0543-20Д LE-CBO-03-040-0544-20Т	LE-CBO-03-030-0595-20X LE-CBO-03-030-0538-20Д LE-CBO-03-030-0539-20Т
Световой поток, (лм) / Цветовая температура	Холодный белый свет, (Х)	4100 лм	2600 лм
	Нейтральный белый свет, (Д)	4040 лм	2500 лм
	Теплый белый свет, (Т)	3900 лм	2400 лм
Модификация с опаловым рассеивателем	40 Вт	33 Вт	25 Вт
Артикул	LE-CBO-03-050-0569-20X LE-CBO-03-050-0550-20Д LE-CBO-03-050-0551-20Т	LE-CBO-03-040-0568-20X LE-CBO-03-040-0545-20Д LE-CBO-03-040-0546-20Т	LE-CBO-03-030-0567-20X LE-CBO-03-030-0540-20Д LE-CBO-03-030-0541-20Т
Световой поток, (лм) / Цветовая температура	Холодный белый свет, (Х)	3700 лм	2500 лм
	Нейтральный белый свет, (Д)	3600 лм	2400 лм
	Теплый белый свет, (Т)	3500 лм	2300 лм
Общая информация			
Количество светодиодов, шт	80 шт	64 шт	48 шт
Мощность, Вт	40 Вт	33 Вт	25 Вт
Габаритные размеры светильника, (ДхШхВ) мм	589 x 589 x 40 мм		
Габаритные размеры упаковки, (ДхШхВ) мм	610 x 610 x 85 мм		
Вес, кг	3,1 кг		
Напряжение питания, В / частота, Гц	175-260В/50Гц		
Класс светораспределения	П		
Кривая силы света	Д		
Индекс цветопередачи, CRI	>80		
Пульсации светового потока, % менее	1%		
Коэффициент мощности	0,9		
Класс электробезопасности	I		
Класс защиты, IP	20		
Климатическое исполнение	УХЛ 4		
Температурный диапазон, С	0 ÷ +45°С		
Срок службы, часы	50 000 часов		
Гарантийный срок, лет	3 года		

Стандартная модификация светильника: цвет корпуса – серый, рассеиватель – текстурированный, цветовая температура – Д.

ГАБАРИТНЫЕ РАЗМЕРЫ, мм	РАЗМЕРЫ УПАКОВКИ, мм	КСС ТИП «Д»	ОПЦИИ
			<b>Дополнительно можно заказать:</b> – Блок аварийного питания (БАП): LE 0274

Эффективная замена люминесцентных светильников типа ЛВО 4x18 Вт.  
 Светильники применяются для освещения «чистых помещений».

#### ОБЩАЯ ИНФОРМАЦИЯ

Серия светильников «ОФИС IP54» предназначена для встраиваемого монтажа в подвесные потолки «Армстронг», в том числе с креплением типа «Clip in». Светильники «ОФИС IP54» специально разработаны для применения в чистых помещениях, светильники имеют повышенную степень защиты от воздействия окружающей среды – IP54. Светильник отличается комфортным светораспределением за счет увеличенной высоты корпуса. Для удобства подключения светильник снабжен распаячной коробкой со степенью защиты IP54. Стальной корпус обеспечивает оптимальный теплоотвод.

#### ПРЕИМУЩЕСТВА

- Светодиоды фирмы NICHIA (Япония)
- Повышенная степень защиты IP54
- Могут устанавливаться в потолки «Армстронг «Clip in»
- Высокий индекс цветопередачи >80
- Светильники могут комплектоваться рассеивателями, изготовленными из силикатного опалового стекла
- Минимальный уровень пульсаций, менее 1%
- Рассеиватель: опаловый
- Комфортное светораспределение за счет увеличенной высоты корпуса
- Не требует специального обслуживания
- Не требует специальной утилизации
- Рабочий ресурс более 50 000 часов

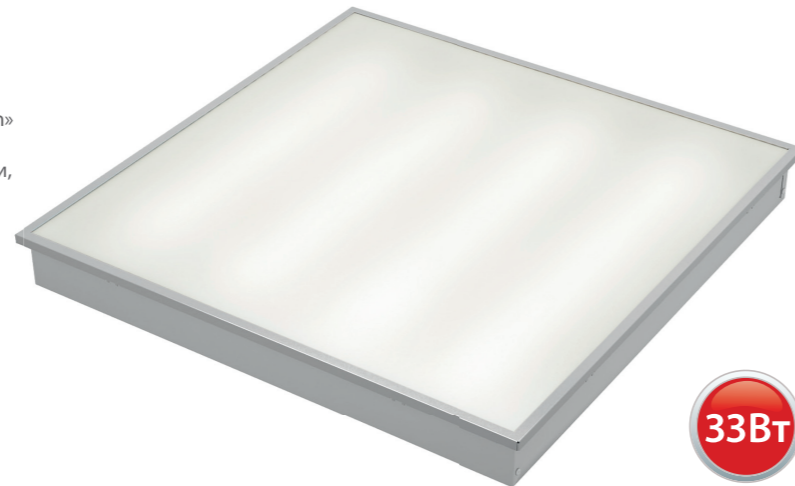

**33Вт**

#### ПРИМЕНЯЮТСЯ ДЛЯ ОСВЕЩЕНИЯ

- Медицинских учреждений
- Лабораторий
- Общеобразовательных учреждений
- Административно-офисных помещений
- Общественных учреждений
- Торговых залов

Возможна установка опционального силикатного опалового стекла

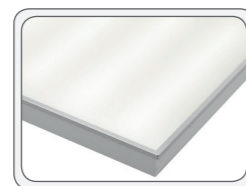

Корпус светильника герметизирован и имеет повышенную степень защиты IP54

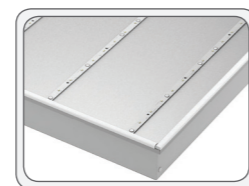

Светильники снабжены распаячными коробками IP54

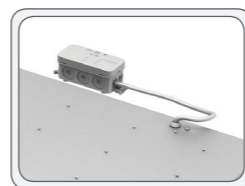

Модификация с опаловым рассеивателем	для потолков «АРМСТРОНГ»	для «Clip in»
Артикул	LE-CBO-03-040-0610-54X LE-CBO-03-040-0611-54Д LE-CBO-03-040-0612-54Т	LE-CBO-03-040-0806-54X LE-CBO-03-040-0807-54Д LE-CBO-03-040-0808-54Т
Световой поток, (лм)	Холодный белый свет, (Х)	3000 лм
	Нейтральный белый свет, (Д)	2900 лм
	Теплый белый свет, (Т)	2800 лм
<b>Общая информация</b>		
Количество светодиодов, шт	64 шт	
Мощность, Вт	33 Вт	
Габаритные размеры одного светильника, (ДхШхВ) мм	595,5 x 595,5 x 65 мм	600 x 600 x 65 мм
Габаритные размеры упаковки, (ДхШхВ) мм	610 x 610 x 85 мм	
Вес, кг	3,5 кг	
Напряжение питания, В / частота, Гц	175-260В/50Гц	
Класс светораспределения	П	
Кривая силы света	Д	
Индекс цветопередачи, CRI	>80	
Пульсации светового потока, % менее	1%	
Коэффициент мощности	0,9	
Класс электробезопасности	I	
Класс защиты, IP	54	
Климатическое исполнение	УХЛ 4	
Температурный диапазон, С	-0 ÷ +45°С	
Срок службы, часы	50 000 часов	
Гарантийный срок, лет	3 года	

Стандартная модификация светильника: цвет корпуса – серый, рассеиватель – опаловый «РММА», цветовая температура – Д.

#### ГАБАРИТНЫЕ РАЗМЕРЫ, мм

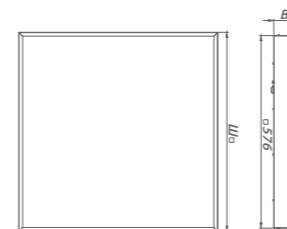

#### РАЗМЕРЫ УПАКОВКИ, мм

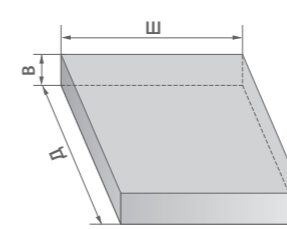

#### КСС ТИП «Д»

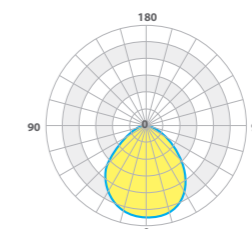

#### ОПЦИИ

**Дополнительно можно заказать:**

- Блок аварийного питания (БАП): LE 0274
- Диммируемый источник питания арт.: LE0757
- Силикатное опаловое стекло LE0809



Экономичная замена люминесцентных светильников типа ЛВО 4x18 Вт.

**ОБЩАЯ ИНФОРМАЦИЯ**

Светильники применяются для установки в подвесные потолки типа «Армстронг». Стальной корпус пирамидальной формы обеспечивает оптимальный теплоотвод. Бюджетная замена традиционным светильникам. Светильники выпускаются в 3-х базовых модификациях:  
 – 25 Вт (до 2400 лм) для освещения второстепенных помещений,  
 – 33 Вт (до 3100 лм) для замены люминесцентных светильников ЛВО 4x18 Вт,  
 – 40 Вт (до 3800 лм) для помещений с повышенными требованиями к освещенности.

**ПРЕИМУЩЕСТВА**

- Светодиоды фирмы NICHIA (Япония)
- Высокий индекс цветопередачи >80
- Высота корпуса 40 мм
- Минимальный уровень пульсаций, менее 1%
- Рассеиватель: текстурированный или опаловый
- Не требует специального обслуживания
- Не требует специальной утилизации
- Бюджетная серия
- Отличная цена
- Рабочий ресурс более 50 000 часов

**ПРИМЕНЯЮТСЯ ДЛЯ ОСВЕЩЕНИЯ**

- Административно-офисных помещений
- Общественных учреждений
- Общеобразовательных учреждений
- Медицинских учреждений
- Торговых залов
- Холлов и коридоров

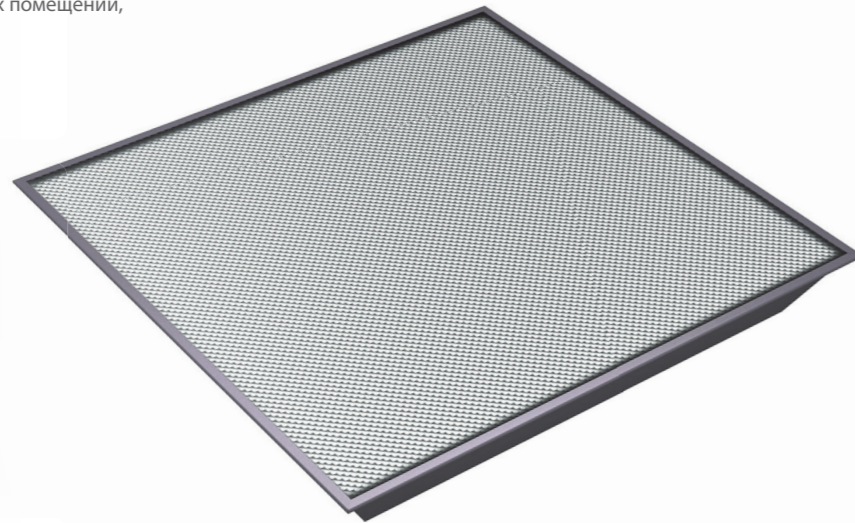

Высота корпуса 40 мм

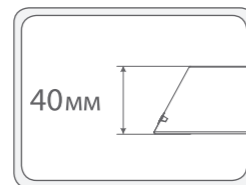

Возможна установка источника с диммированием



Экономвариант



Модификация с текстурированным рассеивателем		40 Вт	33 Вт	25 Вт
Артикул		LE-CBO-03-050-0492-20X LE-CBO-03-050-0361-20Д LE-CBO-03-050-0362-20Т	LE-CBO-03-040-0480-20X LE-CBO-03-040-0359-20Д LE-CBO-03-040-0360-20Т	LE-CBO-03-030-0519-20X LE-CBO-03-030-0009-20Д LE-CBO-03-030-0010-20Т
Световой поток, (лм) / Цветовая температура	Холодный белый свет, (X)	4100 лм	3500 лм	2600 лм
	Нейтральный белый свет, (Д)	4040 лм	3400 лм	2500 лм
	Теплый белый свет, (Т)	3900 лм	3300 лм	2400 лм
Модификация с опаловым рассеивателем				
Артикул		LE-CBO-03-050-0553-20X LE-CBO-03-050-0365-20Д LE-CBO-03-050-0366-20Т	LE-CBO-03-040-0520-20X LE-CBO-03-040-0363-20Д LE-CBO-03-040-0364-20Т	LE-CBO-03-030-0559-20X LE-CBO-03-030-0013-20Д LE-CBO-03-030-0014-20Т
Световой поток, (лм) / Цветовая температура	Холодный белый свет, (X)	4000 лм	3400 лм	2500 лм
	Нейтральный белый свет, (Д)	3950 лм	3300 лм	2400 лм
	Теплый белый свет, (Т)	3850 лм	3250 лм	2300 лм
Общая информация				
Количество светодиодов, шт		80 шт	64 шт	48 шт
Мощность, Вт		40 Вт	33 Вт	25 Вт
Габаритные размеры светильника, (ДхШхВ) мм		597 x 597 x 40 мм		
Габаритные размеры упаковки, (ДхШхВ) мм		610 x 610 x 85 мм		
Вес, кг		3,1 кг		
Напряжение питания, В / частота, Гц		175-260В/50Гц		
Класс светораспределения		П		
Кривая силы света		Д		
Индекс цветопередачи, CRI		>80		
Пульсации светового потока, % менее		1%		
Коэффициент мощности		0,9		
Класс электробезопасности		I		
Класс защиты, IP		20		
Климатическое исполнение		УХЛ 4		
Температурный диапазон, С		0 ÷ +45°C		
Срок службы, часы		50 000 часов		
Гарантийный срок, лет		3 года		

Стандартная модификация светильника: цвет корпуса – серый, рассеиватель – текстурированный, цветовая температура – Д.

**ГАБАРИТНЫЕ РАЗМЕРЫ, мм**

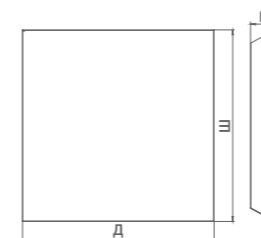

**РАЗМЕРЫ УПАКОВКИ, мм**

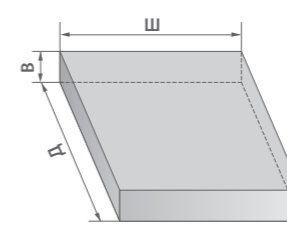

**КСС ТИП «Д»**

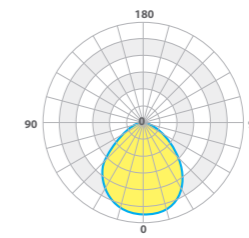

**ОПЦИИ**

**Дополнительно можно заказать:**

- Блок аварийного питания (БАП): LE 0274
- Диммируемый источник питания арт.: LE0757

Эффективная замена люминесцентных светильников типа ЛВО 2x18 Вт, 2x36 Вт, 4x36 Вт.

**ОБЩАЯ ИНФОРМАЦИЯ**

Серия светильников «ОФИС» разработана для встраиваемого монтажа. Металлический корпус, эффективный теплоотвод.  
 – 16 Вт (до 1600 лм) эффективная альтернатива люминесцентным светильникам типа ЛВО 2x18 Вт.  
 – 33 Вт (до 3100 лм) эффективная альтернатива люминесцентным светильникам типа ЛВО 2x36 Вт.  
 – 66 Вт (до 5900 лм) эффективная альтернатива люминесцентным светильникам типа ЛВО 4x36 Вт.

**ПРЕИМУЩЕСТВА**

- Светодиоды фирмы NICHIA (Япония)
- Высокий индекс цветопередачи >80
- Минимальный уровень пульсаций, менее 1%
- Степень защиты IP 20
- Простой и удобный монтаж
- Рассеиватель: текстурированный или опаловый
- Не требует специального обслуживания
- Не требует специальной утилизации
- Рабочий ресурс более 50 000 часов

**ПРИМЕНЯЮТСЯ ДЛЯ ОСВЕЩЕНИЯ**

- Административно-офисных помещений
- Общественных учреждений
- Общеобразовательных учреждений
- Медицинских учреждений
- Торговых залов
- Холлов и коридоров

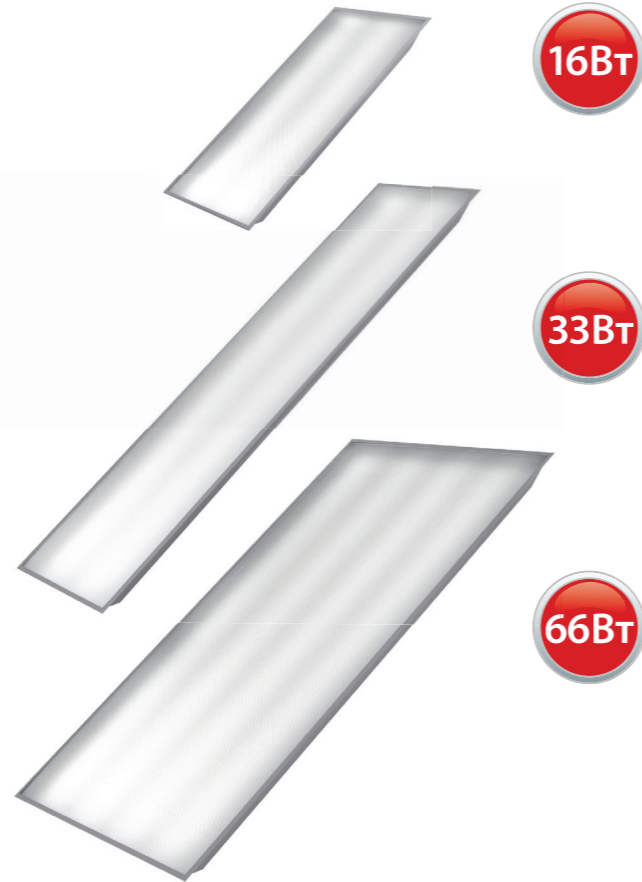

16Вт

33Вт

66Вт

Высота корпуса 40 мм 
 Возможна установка источника с диммированием 
 Экономвариант

Модификация с текстурированным рассеивателем		66 Вт	33 Вт	16 Вт
Артикул		LE-CBO-03-080-0503-20X LE-CBO-03-080-0504-20D LE-CBO-03-080-0505-20T	LE-CBO-03-040-0498-20X LE-CBO-03-040-0499-20D LE-CBO-03-040-0500-20T	LE-CBO-03-020-0518-20X LE-CBO-03-020-0494-20D LE-CBO-03-020-0495-20T
Световой поток, (лм) / Цветовая температура	Холодный белый свет, (X)	6100 лм	3400 лм	1600 лм
	Нейтральный белый свет, (D)	6000 лм	3300 лм	1500 лм
	Теплый белый свет, (T)	5900 лм	3200 лм	1400 лм
Модификация с опаловым рассеивателем				
Артикул		LE-CBO-03-080-0552-20X LE-CBO-03-080-0506-20D LE-CBO-03-080-0507-20T	LE-CBO-03-040-0560-20X LE-CBO-03-040-0501-20D LE-CBO-03-040-0502-20T	LE-CBO-03-020-0558-20X LE-CBO-03-020-0496-20D LE-CBO-03-020-0497-20T
Световой поток, (лм) / Цветовая температура	Холодный белый свет, (X)	6000 лм	3300 лм	1500 лм
	Нейтральный белый свет, (D)	5900 лм	3200 лм	1400 лм
	Теплый белый свет, (T)	5800 лм	3100 лм	1300 лм
Общая информация				
Количество светодиодов, шт		128 шт	64 шт	32 шт
Мощность, Вт		66 Вт	33 Вт	16 Вт
Габаритные размеры светильника, (ДхШхВ) мм		1197 x 597 x 40 мм	1197 x 297 x 40 мм	597 x 297 x 40 мм
Габаритные размеры упаковки, (ДхШхВ) мм		1210 x 605 x 70 мм	1210 x 305 x 70 мм	605 x 605 x 70 мм
Вес, кг		5,9 кг	3,5 кг	2,5 кг
Напряжение питания, В / частота, Гц		175-260В/50Гц		
Класс светораспределения		П		
Кривая силы света		Д		
Индекс цветопередачи, CRI		>80		
Пульсации светового потока, % менее		1%		
Коэффициент мощности		0,9		
Класс электробезопасности		I		
Класс защиты, IP		20		
Климатическое исполнение		УХЛ 4		
Температурный диапазон, С		0 ÷ +45°С		
Срок службы, часы		50 000 часов		
Гарантийный срок, лет		3 года		

Стандартная модификация светильника: цвет корпуса – серый, рассеиватель – текстурированный, цветовая температура – Д.

ГАБАРИТНЫЕ РАЗМЕРЫ, мм	РАЗМЕРЫ УПАКОВКИ, мм	КСС ТИП «Д»	ОПЦИИ
			<b>Дополнительно можно заказать:</b> <ul style="list-style-type: none"> <li>– Блок аварийного питания (БАП): LE 0274</li> <li>– Диммируемый источник питания арт.: LE0757</li> </ul>

Комфортная и экономичная замена люминесцентных светильников типа ЛПО 4x18 Вт, а также светодиодным панелям с равномерным распределением света.

#### ОБЩАЯ ИНФОРМАЦИЯ

Светильники обладают комфортным равномерным распределением светового потока за счет установки специальной светодиодной матрицы с большим количеством маломощных светодиодов – 256 шт. Светильники применяются для накладного монтажа. Для обеспечения оптимального теплоотвода светильники изготавливаются в металлических корпусах.

#### ПРЕИМУЩЕСТВА

- Светодиоды японской фирмы NICHIA (Япония)
- Мягкий комфортный равномерный свет
- Высокий индекс цветопередачи >80
- Минимальный уровень пульсаций 4,5%
- Рассеиватель: опаловый
- Не требует специального обслуживания
- Не требует специальной утилизации
- Отличная цена
- Рабочий ресурс более 50 000 часов

#### ПРИМЕНЯЮТСЯ ДЛЯ ОСВЕЩЕНИЯ

- Административно-офисных помещений
- Школ
- Больниц
- Общественных учреждений
- Торговых залов
- Холлов и коридоров



 40Вт

Высота корпуса  
60 мм

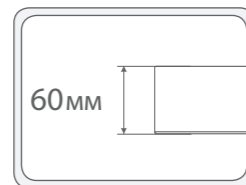

Возможна установка  
источника с диммированием



Равномерное распределение  
светового потока



Модификация с опаловым рассеивателем		40 Вт
Артикул		LE-СПО-03-040-0803-20X LE-СПО-03-040-0804-20Д
Световой поток, (лм)	Холодный белый свет, (Х)	3000 лм
	Нейтральный белый свет, (Д)	2900 лм
Общая информация		
Количество светодиодов, шт		256
Мощность, Вт		40
Габаритные размеры светильника, (ДхШхВ) мм		598 x 598 x 60 мм
Габаритные размеры упаковки, (ДхШхВ) мм		610 x 610 x 85 мм
Вес, кг		3,1 кг
Напряжение питания, В / частота, Гц		175-260В/50Гц
Класс светораспределения		П
Кривая силы света		Д
Индекс цветопередачи, CRI		>80
Пульсации светового потока, % менее		1%
Коэффициент мощности		0,9
Класс электробезопасности		I
Класс защиты, IP		20
Климатическое исполнение		УХЛ 4
Температурный диапазон, С		0 ÷ +45°С
Срок службы, часы		50 000 часов
Гарантийный срок, лет		3 года

Стандартная модификация светильника: цвет корпуса – серый, рассеиватель – опаловый, цветовая температура – Д.

#### ГАБАРИТНЫЕ РАЗМЕРЫ, мм

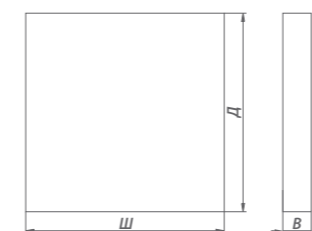

#### РАЗМЕРЫ УПАКОВКИ, мм

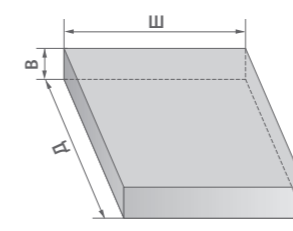

#### КСС ТИП «Д»

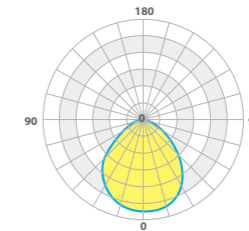

#### ОПЦИИ

**Дополнительно можно заказать:**

- Диммируемый источник питания арт.: LE0757

Эффективная замена люминесцентных светильников типа ЛПО 4x18 Вт.

#### ОБЩАЯ ИНФОРМАЦИЯ

Серия светильников «ОФИС» разработана для накладного монтажа. Металлический корпус, эффективный теплоотвод.  
 – 33 Вт (до 3100 лм) для монтажа в потолки высотой до 3,5 м, в стандартную ячейку 60x60 см, эффективная замена люминесцентных светильников типа ЛПО 4x18 Вт.  
 – 40 Вт (до 3800 лм) для монтажа в потолки высотой до 5 м, либо для помещений с повышенными требованиями к освещенности.

#### ПРЕИМУЩЕСТВА

- Светодиоды фирмы NICHIA (Япония)
- Высокий индекс цветопередачи >80
- Минимальный уровень пульсаций, менее 1%
- Рассеиватель: текстурированный или опаловый
- Не требует специального обслуживания
- Не требует специальной утилизации
- Отличная цена
- Рабочий ресурс более 50 000 часов

#### ПРИМЕНЯЮТСЯ ДЛЯ ОСВЕЩЕНИЯ

- Административно-офисных помещений
- Общественных учреждений
- Общеобразовательных учреждений
- Медицинских учреждений
- Торговых залов
- Холлов и коридоров



Для удобства монтажа светильник снабжен откидной торцевой крышкой



В корпусе светильника вырублены отверстия для быстрого и надежного монтажа

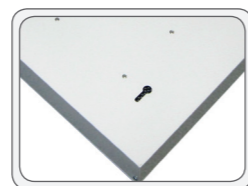

Металлический корпус

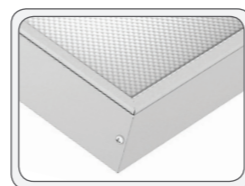

Модификация с текстурированным рассеивателем		40 Вт	33 Вт
Световой поток, (лм)	Холодный белый свет, (Х)	4100 лм	3500 лм
	Нейтральный белый свет, (Д)	4000 лм	3400 лм
	Теплый белый свет, (Т)	3900 лм	3300 лм
Модификация с опаловым рассеивателем			
Световой поток, (лм)	Холодный белый свет, (Х)	4000 лм	3400 лм
	Нейтральный белый свет, (Д)	3900 лм	3300 лм
	Теплый белый свет, (Т)	3800 лм	3200 лм
<b>Общая информация</b>			
Количество светодиодов, шт		80 шт	64 шт
Мощность, Вт		40 Вт	33 Вт
Габаритные размеры светильника, (ДхШхВ) мм		598 x 592 x 40 мм	598 x 592 x 40 мм
Габаритные размеры упаковки, (ДхШхВ) мм		605 x 605 x 70 мм	605 x 605 x 70 мм
Вес, кг		3,1 кг	3,1 кг
Напряжение питания, В / частота, Гц		175-260В/50 Гц	
Класс светораспределения		П	
Кривая силы света		Д	
Индекс цветопередачи, CRI		>80	
Пульсации светового потока, % менее		1%	
Коэффициент мощности		0,9	
Класс электробезопасности		I	
Класс защиты, IP		20	
Климатическое исполнение		УХЛ 4	
Температурный диапазон, С		0 ÷ +45°С	
Срок службы, часы		50 000 часов	
Гарантийный срок, лет		3 года	

Стандартная модификация светильника: цвет корпуса – белый, рассеиватель – текстурированный, цветовая температура – Д.

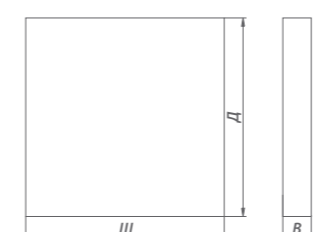
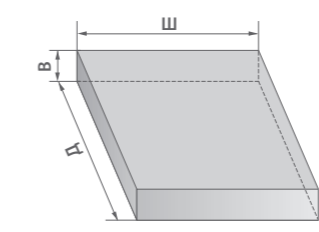
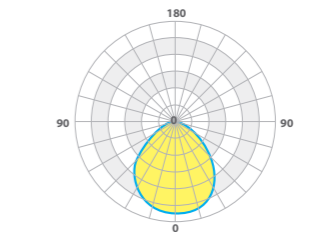
ГАБАРИТНЫЕ РАЗМЕРЫ, мм	РАЗМЕРЫ УПАКОВКИ, мм	КСС ТИП «Д»	ОПЦИИ
			<p><b>Дополнительно можно заказать:</b></p> <ul style="list-style-type: none"> <li>– Блок аварийного питания (БАП): LE 0274</li> </ul>

Эффективная замена люминесцентных светильников типа ЛПО 2x18 Вт, 2x36 Вт, 4x36 Вт.

#### ОБЩАЯ ИНФОРМАЦИЯ

Серия светильников «ОФИС» разработана для накладного монтажа. Металлический корпус, эффективный теплоотвод.

- 16 Вт (до 1600 лм) эффективная замена люминесцентных светильников типа ЛПО 2x18 Вт.
- 33 Вт (до 3100 лм) эффективная альтернатива люминесцентным светильникам типа ЛПО 2x36 Вт.
- 66 Вт (до 5900 лм) эффективная альтернатива люминесцентным светильникам типа ЛПО 4x36 Вт.

#### ПРЕИМУЩЕСТВА

- Светодиоды фирмы NICHIA (Япония)
- Высокий индекс цветопередачи >80
- Минимальный уровень пульсаций, менее 1%
- Степень защиты IP 20
- Простой и удобный монтаж
- Рассеиватель: текстурированный или опаловый
- Не требует специального обслуживания
- Не требует специальной утилизации
- Рабочий ресурс более 50 000 часов

#### ПРИМЕНЯЮТСЯ ДЛЯ ОСВЕЩЕНИЯ

- Административно-офисных помещений
- Общественных учреждений
- Общеобразовательных учреждений
- Медицинских учреждений
- Торговых залов
- Холлов и коридоров



Для удобства монтажа светильник снабжен откидной торцевой крышкой



В корпусе светильника вырублены отверстия для быстрого и надежного монтажа

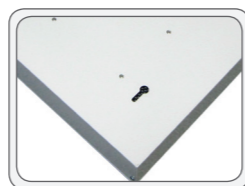

Металлический корпус

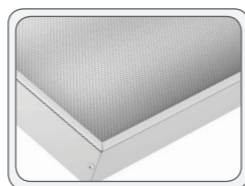

Модификация с текстурированным рассеивателем	66 Вт	33 Вт	16 Вт
Артикул	LE-СПО-03-080-0487-20X LE-СПО-03-080-0202-20Д LE-СПО-03-080-0203-20Т	LE-СПО-03-040-0486-20X LE-СПО-03-040-0194-20Д LE-СПО-03-040-0195-20Т	LE-СПО-03-020-0517-20X LE-СПО-03-020-0455-20Д LE-СПО-03-020-0456-20Т
Световой поток, (лм)	Холодный белый свет, (Х)	6100 лм	1600 лм
	Нейтральный белый свет, (Д)	6000 лм	1500 лм
	Теплый белый свет, (Т)	5900 лм	1400 лм
Модификация с опаловым рассеивателем			
Артикул	LE-СПО-03-080-0591-20X LE-СПО-03-080-0206-20Д LE-СПО-03-080-0207-20Т	LE-СПО-03-040-0563-20X LE-СПО-03-040-0198-20Д LE-СПО-03-040-0199-20Т	LE-СПО-03-020-0561-20X LE-СПО-03-020-0457-20Д LE-СПО-03-020-0458-20Т
Световой поток, (лм)	Холодный белый свет, (Х)	6000 лм	1500 лм
	Нейтральный белый свет, (Д)	5900 лм	1400 лм
	Теплый белый свет, (Т)	5800 лм	1300 лм
Общая информация			
Количество светодиодов, шт	128 шт	64 шт	32 шт
Мощность, Вт	66 Вт	33 Вт	16 Вт
Габаритные размеры светильника, (ДхШхВ) мм	1198 x 592 x 40 мм	1198 x 292 x 40 мм	598 x 295 x 40 мм
Габаритные размеры упаковки, (ДхШхВ) мм	1210 x 605 x 70 мм	1210 x 305 x 70 мм	605 x 605 x 70 мм
Вес, кг	5,9 кг	3,5 кг	2,5 кг
Напряжение питания, В / частота, Гц	175-260В/50Гц		
Класс светораспределения	П		
Кривая силы света	Д		
Индекс цветопередачи, CRI	>80		
Пульсации светового потока, % менее	1%		
Коэффициент мощности	0,9		
Класс электробезопасности	I		
Класс защиты, IP	20		
Климатическое исполнение	УХЛ 4		
Температурный диапазон, С	0 ÷ +45°С		
Срок службы, часы	50 000 часов		
Гарантийный срок, лет	3 года		

Стандартная модификация светильника: цвет корпуса – белый, рассеиватель – текстурированный, цветовая температура – Д.

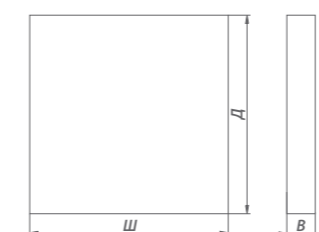
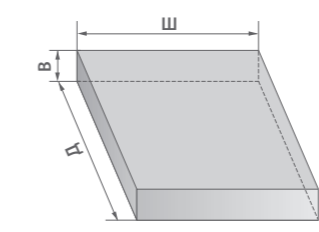
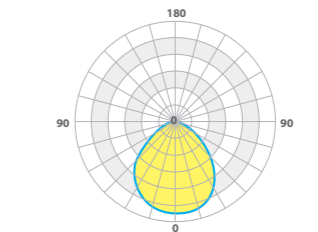
ГАБАРИТНЫЕ РАЗМЕРЫ, мм	РАЗМЕРЫ УПАКОВКИ, мм	КСС ТИП «Д»	ОПЦИИ
			<p><b>Дополнительно можно заказать:</b></p> <ul style="list-style-type: none"> <li>– Блок аварийного питания (БАП): LE 0274</li> </ul>

Эффективная замена светильников Даунлайт с лампами типа КЛЛ 1x26 Вт и 2x26 Вт.

**ОБЩАЯ ИНФОРМАЦИЯ**

Светильники разработаны для установки в подвесные потолки типа «АРМСТРОНГ» и потолки из гипсокартона. Светильники «ДАУНЛАЙТ» могут опционально оснащаться сменными декоративными рамками в двух цветовых исполнениях: черный и нержавеющая сталь. Для создания общего освещения предусмотрена опциональная возможность установки опалового рассеивателя. Размер светильника диаметром 164 мм может быть увеличен опциональным переходником до 220-ти мм. Корпуса светильников выполнены из штампованного металла, окрашенного порошковой краской белого цвета. Светильники снабжены удобным и надежным пружинным креплением в потолок.

**ПРЕИМУЩЕСТВА**

- Металлический штампованный корпус, окрашенный порошковой краской
- Сменные декоративные рамки разного цвета
- Возможна установка опалового рассеивателя
- Три типоразмера: 114мм, 164мм, 225мм.
- Высокий индекс цветопередачи >80
- Степень защиты IP 40
- Рассеиватель: опаловый
- Не требует специального обслуживания
- Не требует специальной утилизации
- Не чувствителен к перепадам рабочего напряжения в пределах 175 – 260В
- Быстрое включение
- Не боится частых включений/выключений
- Рабочий ресурс более 50 000 часов
- Для быстрого и надежного подключения к рабочей сети светильники снабжены клеммниками

**ПРИМЕНЯЮТСЯ ДЛЯ ОСВЕЩЕНИЯ**

- Административно-офисных помещений
- Общественных помещений
- Медицинских учреждений
- Аэропортов
- Вокзалов
- Магазинов
- Торговых залов
- Холлов и коридоров



Опциональные сменные декоративные рамки

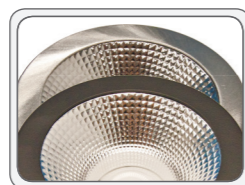

Опциональная возможность увеличения диаметра со 164мм до 225мм



Опциональный опаловый рассеиватель



Базовая модификация	11 Вт	22 Вт	
Артикул	LE-CBO-16-011-0792-40Д LE-CBO-16-011-0793-40Т	LE-CBO-16-022-0794-40Д LE-CBO-16-022-0795-40Т	
Световой поток, (лм)	Цветовая температура, (Д)	1070 лм	2140 лм
	Цветовая температура, (Т)	1000 лм	2000 лм
Общая информация			
Мощность, Вт	11 Вт	22 Вт	
Габаритные размеры, (dxB) мм	114 x 72 мм	164 x 82 мм	
Посадочное отверстие, (d) мм	100 мм	137,9 мм	
Габаритные размеры упаковки, (ДxШxВ) мм	200 x 200 x 90 мм	230 x 230 x 120 мм	
Вес, кг	0,7кг		
Напряжение питания, В / частота, Гц	175-260В/50Гц		
Класс светораспределения	П		
Кривая силы света	Д		
Индекс цветопередачи, CRI	>80		
Пульсации светового потока, менее %	10,0%		
Коэффициент мощности	0,9		
Класс электробезопасности	I		
Класс защиты, IP	40		
Климатическое исполнение	УХЛ 4		
Температурный диапазон, С	0 ÷ +45°С		
Срок службы, часы	50 000 часов		
Гарантийный срок, лет	3 года		

Стандартная модификация: цвет корпуса белый, декоративная рамка белого цвета, цветовая температура – Д.

**ГАБАРИТНЫЕ РАЗМЕРЫ, мм**

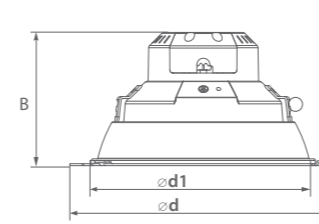

**РАЗМЕРЫ УПАКОВКИ, мм**

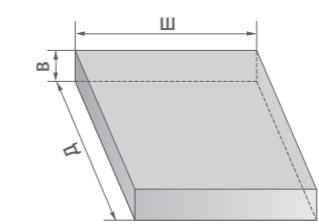

**КСС ТИП «Д»**

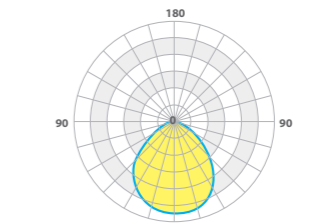

**ОПЦИИ**

- Для светильника 11 Вт:**
- Рамка черная: LE 0796
  - Рамка нержавеющая сталь: LE 0797
  - Стекло опаловое: LE 0798
- Для светильника 22 Вт:**
- Рамка черная: LE 0799
  - Рамка нержавеющая сталь: LE 0800
  - Стекло опаловое: LE 0801
  - Чаша расширитель: LE 0802

Эффективная замена светильников с лампами накаливания 100 Вт или КЛЛ.

**ОБЩАЯ ИНФОРМАЦИЯ**

Светильники серии «МЕРИДИАН» разработаны для эксплуатации на объектах ЖКХ. Прочный вандалоустойчивый корпус из поликарбоната. Светильники устойчивы к перепадам рабочего напряжения и частым включениям. Корпус светильника снабжен тепловыми зазорами, которые обеспечивают оптимальный отвод тепла от светодиодной платы. Светильник может быть укомплектован фотоакустическим датчиком с дежурным режимом. Принцип действия светильника «МЕРИДИАН» с датчиком:

- Каждые 60 секунд светильник проверяет уровень освещенности и наличие звуков
- Если темно и нет звуков, то включается дежурный режим освещения
- Если темно и есть звуки, то включается полный режим освещения
- Если светло, то светильник не включается

**ПРЕИМУЩЕСТВА**

- Имеет дежурный режим работы и оснащен датчиком присутствия
- Простой монтаж
- Не требует специального обслуживания
- Быстрое включение
- Степень защиты IP 40
- Прочный вандалоустойчивый корпус из поликарбоната толщиной 4 мм
- Рабочий ресурс более 50 000 часов
- Для быстрого и надежного подключения к рабочей сети светильники снабжены клеммниками WAGO

**ПРИМЕНЯЮТСЯ ДЛЯ ОСВЕЩЕНИЯ**

- Поэтажных внеквартирных коридоров
- Вестибюлей
- Тепловых пунктов
- Машинных помещений лифтов
- Чердаков
- Шахт лифтов
- Смотровых коридоров
- Кладовых
- Подсобных помещений
- Гардеробных
- Лестничных маршей



Вандалоустойчивый корпус из поликарбоната

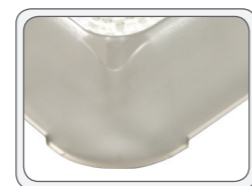

Тепловые зазоры, оптимальный теплоотвод



<b>Базовая модификация</b>			
Артикул		LE-СПО-10-010-0387-40Д	
<b>Модификация с оптоакустическим датчиком</b>			
Артикул		LE-СПО-10-010-0621-40Д	
Световой поток, (лм)	Нейтральный белый свет, (Д)	740 лм	740 лм
<b>Общая информация</b>			
Количество светодиодов, шт		16 шт	16 шт
Мощность, Вт/ ждущий режим, Вт		10 Вт	10 Вт/3 Вт
Габаритные размеры, (ДхШхВ) мм		225 x 150 x 45 мм	
Габаритные размеры упаковки, (ДхШхВ) мм		230 x 155 x 50 мм	
Вес, кг		0,3 кг	
Напряжение питания, В / частота, Гц		175-264В/50Гц	
Класс светораспределения		П	
Кривая силы света		Д	
Индекс цветопередачи, CRI		>80	
Пульсации светового потока, менее %		15%	
Коэффициент мощности		0,96	
Класс электробезопасности		II	
Степень защиты, IP		40	
Климатическое исполнение		УХЛ 4	
Температурный диапазон, С		-10 ÷ +45°С	
Срок службы, часы		50 000 часов	
Гарантийный срок, лет		3 года	

СВЕТОДИОДНЫЙ СВЕТИЛЬНИК МЕРИДИАН ЭКОНОМИТ ВАШИ ДЕНЬГИ – НИЗКОЕ ЭНЕРГОПОТРЕБЛЕНИЕ



ГАБАРИТНЫЕ РАЗМЕРЫ, мм

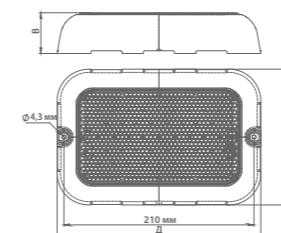

РАЗМЕРЫ УПАКОВКИ, мм

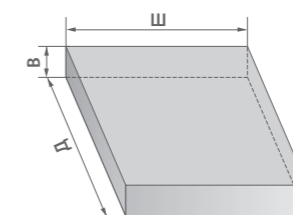

КСС ТИП «Д»

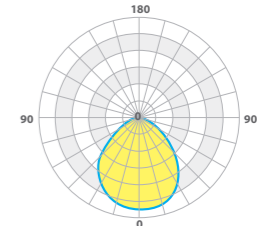

Эффективная замена люминесцентных светильников типа ЛВО/ЛПО 4x18 Вт.

**ОБЩАЯ ИНФОРМАЦИЯ**

Светильники серии «СТАНДАРТ» применяются для установки в подвесные потолки типа «Армстронг» и «Грильято», а также для накладного монтажа (с помощью дополнительного крепежа). Корпус светильника выполнен из прочного и легкого пластика, что позволило снизить общий вес светильника до 2,5 кг. Светильники выпускаются в двух базовых модификациях:  
– 33 Вт (до 3000 лм) для монтажа в потолки высотой до 3,5 м  
– 40 Вт (до 3700 лм) для помещений с высокими потолками или повышенными требованиями к освещенности.

**ПРЕИМУЩЕСТВА**

- Легкий полимерный корпус
- Светодиоды фирмы NICHIA (Япония)
- Мягкий свет за счет увеличенной высоты корпуса светильника
- Вес светильника всего 2,5 кг
- Высокий индекс цветопередачи >80
- Минимальный уровень пульсаций, менее 1%
- Степень защиты IP 40
- Рассеиватель: текстурированный или опаловый
- Не требует специального обслуживания
- Не требует специальной утилизации
- Привлекательный дизайн корпуса
- Светильники Стандарт можно использовать как световые короба
- Светильники могут быть укомплектованы аварийным источником питания
- Рабочий ресурс более 50 000 часов

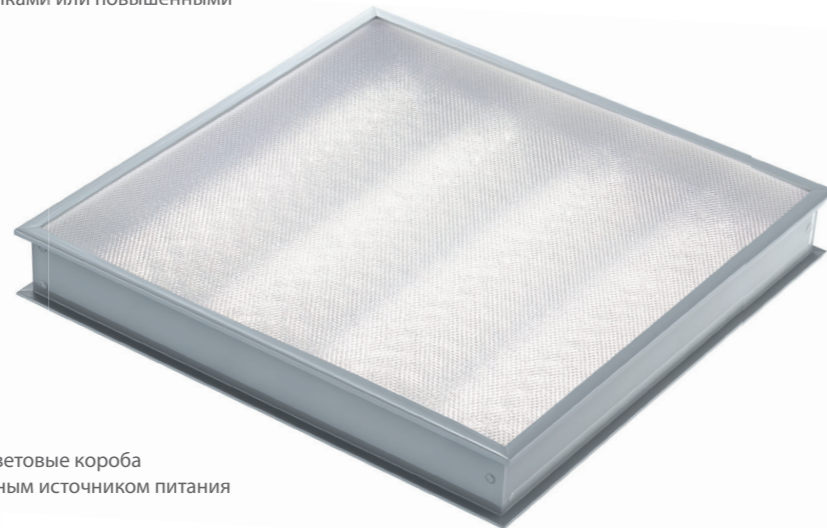

**ПРИМЕНЯЮТСЯ ДЛЯ ОСВЕЩЕНИЯ**

- Административно-офисных помещений
- Общественных учреждений
- Общеобразовательных учреждений
- Медицинских учреждений
- Торговых залов
- Холлов и коридоров

Icons representing technical specifications: Nichia, IP 40, 0/+45, 175V/260, ≤1%, Eco, cos φ 0,9, 2,5 kg, 3 years, and BAP (Emergency Power Supply).

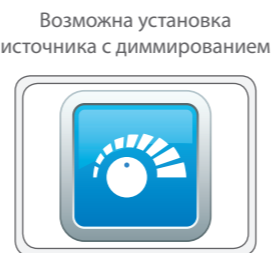

Модификация с текстурированным рассеивателем		40 Вт	33 Вт
Артикул		LE-CBO-02-050-0041-40Д LE-CBO-02-050-0042-40Т	LE-CBO-02-040-0033-40Д LE-CBO-02-040-0034-40Т
Модификация для установки в потолки «ГРИЛЬЯТО»		LE-CBO-02-050-0337-40Д LE-CBO-02-050-0338-40Т	LE-CBO-02-040-0329-40Д LE-CBO-02-040-0330-40Т
Световой поток, (лм) / Цветовая температура	Нейтральный белый свет, (Д)	3700 лм	3000 лм
	Теплый белый свет, (Т)	3600 лм	2900 лм
Модификация с опаловым рассеивателем		40 Вт	33 Вт
Артикул		LE-CBO-02-050-0045-40Д LE-CBO-02-050-0046-40Т	LE-CBO-02-040-0037-40Д LE-CBO-02-040-0038-40Т
Модификация для установки в потолки «ГРИЛЬЯТО»		LE-CBO-02-050-0341-40Д LE-CBO-02-050-0342-40Т	LE-CBO-02-040-0333-40Д LE-CBO-02-040-0334-40Т
Световой поток, (лм) / Цветовая температура	Нейтральный белый свет, (Д)	3600 лм	2900 лм
	Теплый белый свет, (Т)	3500 лм	2800 лм
Общая информация			
Количество светодиодов, шт		80 шт	64 шт
Мощность, Вт		40 Вт	33 Вт
Габаритные размеры светильника, (ДхШхВ) мм		594 x 594 x 78 мм	
Габаритные размеры упаковки, (ДхШхВ) мм		610 x 610 x 87 мм	
Вес, кг		2,5 кг	
Напряжение питания, В / частота, Гц		175-260В/50Гц	
Класс светораспределения		П	
Кривая силы света		Д	
Индекс цветопередачи, CRI		>80	
Пульсации светового потока, % менее		1%	
Коэффициент мощности		0,9	
Класс электробезопасности		I	
Класс защиты, IP		40	
Климатическое исполнение		УХЛ 4	
Температурный диапазон, С		0 ÷ +45°С	
Срок службы, часы		50 000 часов	
Гарантийный срок, лет*		3 года	

Стандартная модификация светильника: цвет корпуса – белый, рассеиватель – текстурированный, цветовая температура – Д.

ГАБАРИТНЫЕ РАЗМЕРЫ, мм	РАЗМЕРЫ УПАКОВКИ, мм	КСС ТИП «Д»	ОПЦИИ
			<p><b>Дополнительно можно заказать:</b></p> <ul style="list-style-type: none"> <li>– Кронштейны для накладного монтажа светильников арт.: LE 0271</li> <li>– Блок аварийного питания (БАП): LE 0274</li> <li>– Диммируемый источник питания арт.: LE0757</li> </ul>



Эффективная замена люминесцентных светильников типа ЛПО 2x36 Вт, 2x18 Вт, светильников с КЛЛ и светильников с лампами накаливания.

**ОБЩАЯ ИНФОРМАЦИЯ**

Светильники серии «КЛАССИКА» рассчитаны для накладного или подвешного монтажа. Быстрый и простой монтаж. По требованию заказчика светильники могут быть выполнены со степенью защиты IP54.

**ПРЕИМУЩЕСТВА**

- Светодиоды фирмы NICHIA (Япония)
- Высокий индекс цветопередачи >80
- Минимальный уровень пульсаций, менее 1%
- Накладной и подвесной монтаж
- Не требует специального обслуживания
- Не требует специальной утилизации
- Привычный дизайн
- Степень защиты IP 20 или IP 54 по требованию
- Светильники могут быть укомплектованы аварийным источником питания
- Светильники могут поставляться с текстурированным или опаловым рассеивателем
- Рабочий ресурс более 50 000 часов

**ПРИМЕНЯЮТСЯ ДЛЯ ОСВЕЩЕНИЯ**

- Объектов ЖКХ
- Административно-офисных объектов
- Промышленных объектов
- Холлов и коридоров
- Второстепенных помещений



Стандартная модификация светильника:  
цвет корпуса – белый, рассеиватель – текстурированный,  
цветовая температура – Д.

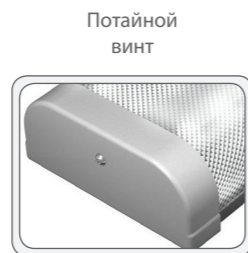

Модификация с текстурированным рассеивателем		33 Вт	16 Вт
Модификация со степенью защиты IP20		LE-СПО-05-040-0489-20X LE-СПО-05-040-0126-20D LE-СПО-05-040-0127-20T	LE-СПО-05-023-0488-20X LE-СПО-05-023-0118-20D LE-СПО-05-023-0119-20T
Модификация со степенью защиты IP54		LE-СПО-05-040-0491-54X LE-СПО-05-040-0150-54D LE-СПО-05-040-0151-54T	LE-СПО-05-023-0490-54X LE-СПО-05-023-0142-54D LE-СПО-05-023-0143-54T
Световой поток, (лм) / Цветовая температура	Холодный белый свет, (Х)	3200 лм	1600 лм
	Нейтральный белый свет, (Д)	3160 лм	1500 лм
	Теплый белый свет, (Т)	3000 лм	1400 лм
Модификация с опаловым рассеивателем		33 Вт	16 Вт
Модификация со степенью защиты IP20		LE-СПО-05-040-0130-20D LE-СПО-05-040-0131-20T	LE-СПО-05-023-0122-20D LE-СПО-05-023-0123-20T
Модификация со степенью защиты IP54		LE-СПО-05-040-0154-54D LE-СПО-05-040-0155-54T	LE-СПО-05-023-0146-54D LE-СПО-05-023-0147-54T
Световой поток, (лм) / Цветовая температура	Нейтральный белый свет, (Д)	3000 лм	1400 лм
	Теплый белый свет, (Т)	2800 лм	1300 лм
Общая информация			
Количество светодиодов, шт		64 шт	32 шт
Мощность, Вт		33 Вт	16 Вт
Габаритные размеры светильника, (ДхШхВ) мм		1115 x 140 x 65 мм	550 x 140 x 65 мм
Габаритные размеры упаковки, (ДхШхВ) мм		1125 x 160 x 80 мм	565 x 160 x 80 мм
Вес, кг		2,2 кг	1,2 кг
Напряжение питания, В / частота, Гц		175-260В/50 Гц	
Класс светораспределения		П	
Кривая силы света		Д	
Индекс цветопередачи, CRI		>80	
Пульсации светового потока, % менее		1%	
Коэффициент мощности		0,9	
Класс электробезопасности		I	
Класс защиты, IP		20	
Климатическое исполнение		УХЛ 4	
Температурный диапазон, С		0 ÷ +45°С	
Срок службы, часы		50 000 часов	
Гарантийный срок, лет		3 года	

**ГАБАРИТНЫЕ РАЗМЕРЫ, мм**

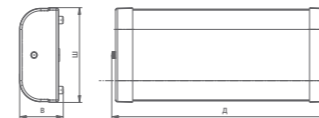

**РАЗМЕРЫ УПАКОВКИ, мм**

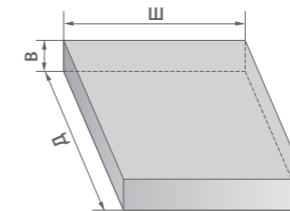

**КСС ТИП «Д»**

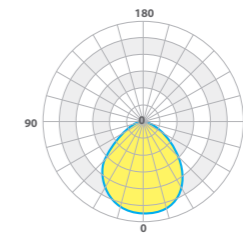

**ОПЦИИ**

**Дополнительно можно заказать:**  
- Блок аварийного питания (БАП): LE 0274

Схема возможных соединений светодиодных светильников серии РИТЕЙЛ.

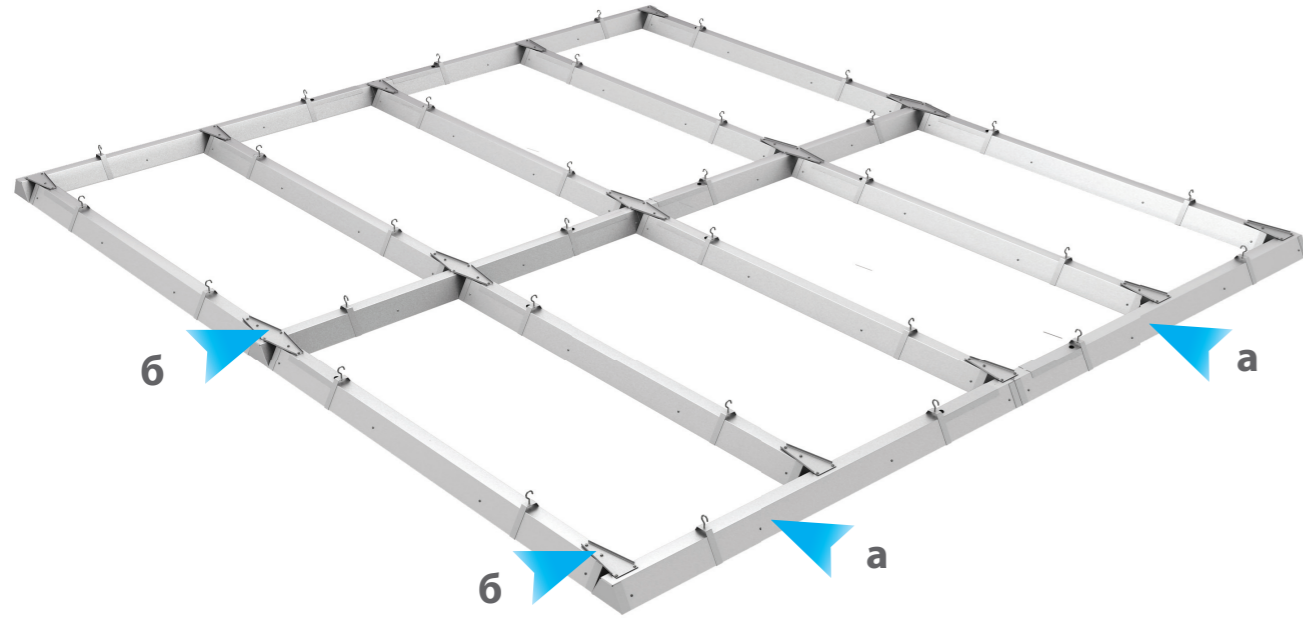

Вспомогательные элементы для соединения светодиодных светильников серии РИТЕЙЛ:

**а** В одну линию можно соединить ПРОХОДНЫЕ светодиодные светильники РИТЕЙЛ, при этом соединение осуществляется при помощи специального **переходника**, которым ПРОХОДНЫЕ светильники оснащаются по умолчанию.

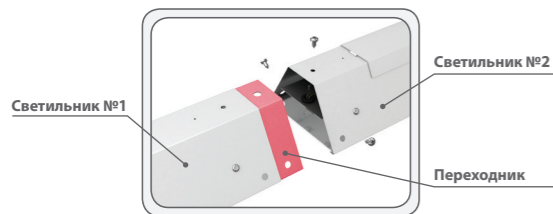

**б** Для того, чтобы реализовать соединения типа «перекресток» или «угол», необходимо использовать **переходник для углового соединения**: Арт.: LE 0598



Схема возможных соединений светодиодных светильников серии РИТЕЙЛ.



Для удобства монтажа светодиодных светильников РИТЕЙЛ предусмотрена продольная регулировка подвесного крепежа. Подвесной крепеж светильника может перемещаться вдоль всего корпуса одного светильника. Регулировка крепежа позволяет осуществить монтаж светодиодных светильников РИТЕЙЛ с использованием уже имеющихся подвесных элементов.

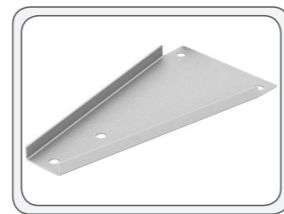
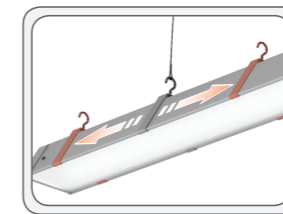

Для удобства обслуживания светодиодных светильников РИТЕЙЛ предусмотрена возможность замены источника питания без демонтажа светильника.

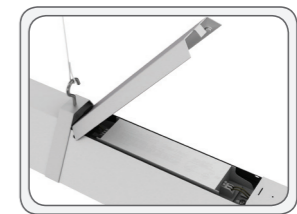

Комплект LE-0687 для бокового объединения подвесных светильников «КЕДР».

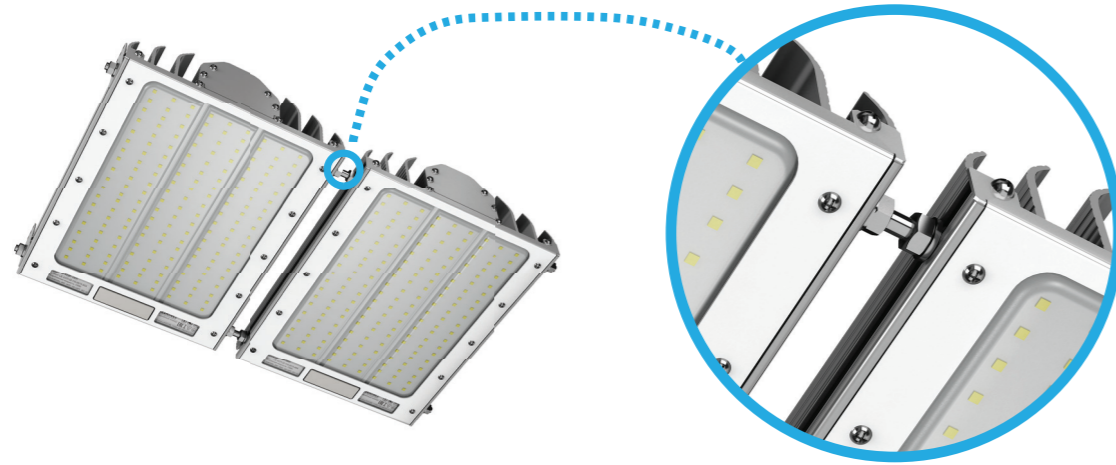

Данная конструкция позволяет объединять несколько светильников:

- Подвесные светильники «КЕДР ССП»
- Светильники могут быть различной мощности
- Светильники могут быть снабжены дополнительной оптикой

### ОСОБЕННОСТИ

- В комплект входят все необходимые крепежи для объединения двух светильников
- Комплект крепежа выполнен из оцинкованного металла и не подвержен коррозии

### КАК СДЕЛАТЬ ЗАКАЗ

В заказе указывается необходимое количество светильников и кратное количество крепежа, например:

- светильник **0515** – 4 штуки
- крепеж **0687** – 2 комплекта



Комплект LE-0686 для торцевого объединения подвесных светильников «КЕДР».

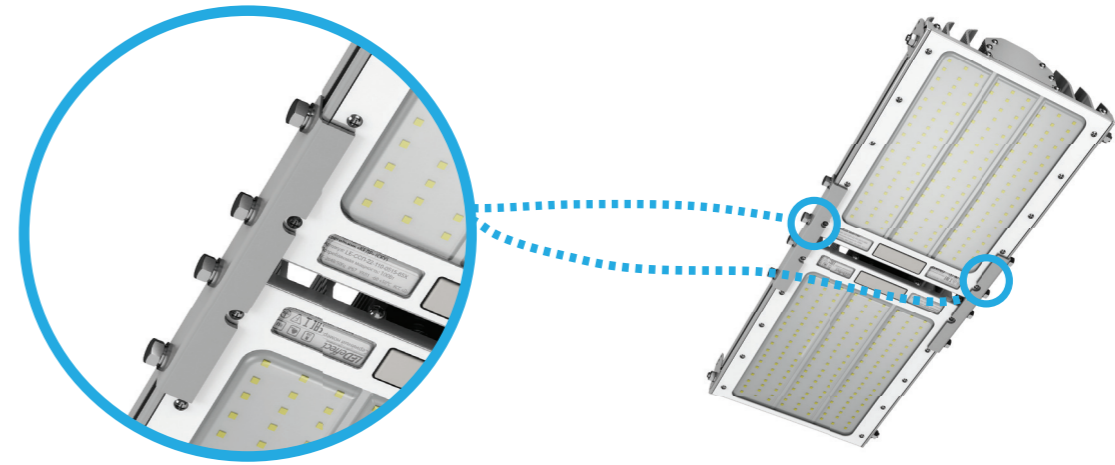

Данная конструкция позволяет объединять несколько светильников:

- Подвесные светильники «КЕДР ССП»
- Светильники могут быть различной мощности
- Светильники могут быть снабжены дополнительной оптикой

### ОСОБЕННОСТИ

- В комплект входят все необходимые крепежи для объединения двух светильников
- Комплект крепежа выполнен из оцинкованного металла и не подвержен коррозии

### КАК СДЕЛАТЬ ЗАКАЗ

В заказе указывается необходимое количество светильников и кратное количество крепежа, например:

- светильник **0515** – 2 штуки
- крепеж **0686** – 1 комплект



Особенности светодиодных светильников серии КЕДР.

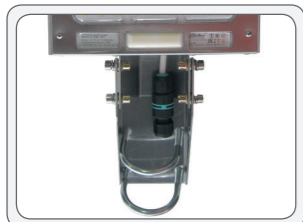

### УДОБНО ПОДКЛЮЧИТЬ

Все светодиодные светильники серии КЕДР оснащены надежным разъемом для подключения к питающей сети 220В. Разъемы имеют защиту от воздействия окружающей среды IP67.



### УДОБНО ПРОИЗВОДИТЬ МОНТАЖ

Светодиодные светильники серии КЕДР SKU оснащены универсальным кронштейном, который позволяет производить монтаж на стандартные опоры освещения диаметром до 50 мм, также данный кронштейн позволяет производить настенный монтаж светильника и осуществлять регулировку угла наклона светильника.



### ВЫСОКАЯ ЭФФЕКТИВНОСТЬ

В светодиодных светильниках КЕДР применяются высококачественные и надежные светодиоды NICHIA (Япония) 757-й и 219-й серии, что позволило получить светоотдачу в 120 лм/Вт. В светильниках применяется новая технология установки дополнительной оптики, позволяющая исключить потери на дополнительном рассеивателе.

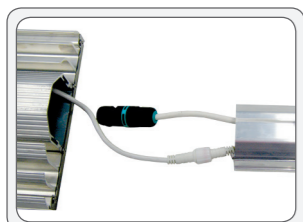

### ЛЕГКО ОБСЛУЖИВАТЬ

В светодиодных светильниках КЕДР предусмотрена возможность замены источника питания без демонтажа светильника. Все соединения снабжены герметичными (IP67) винтовыми разъемами. Для подключения нового источника питания Вам не понадобятся дополнительные инструменты.



### ЛЕГКО УСТАНАВЛИВАТЬ

Светодиодные светильники КЕДР SKU оснащаются гидравлическими уровнями, которые позволяют устанавливать светильники ровно относительно горизонта.

Кронштейн LE-0695 предназначен для объединения шести светильников «КЕДР SKU» в одну светотехническую установку.

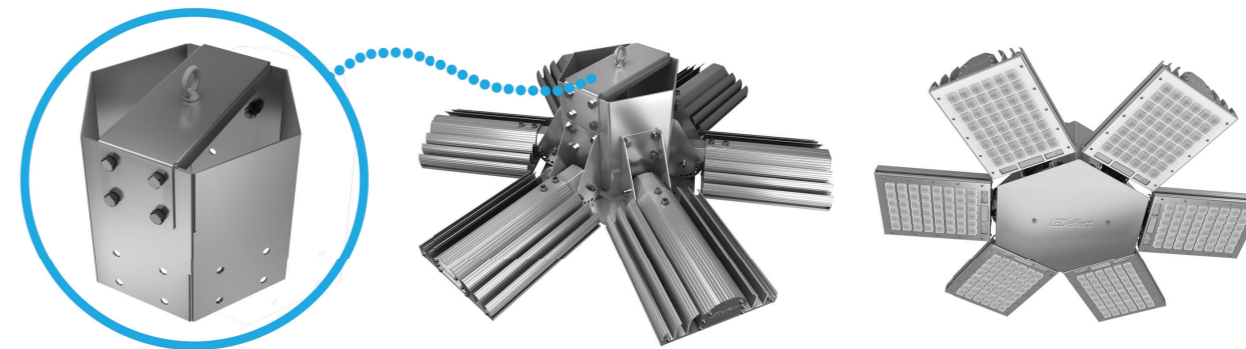

LE-0695

Данная конструкция позволяет получить световую установку с суммарным световым потоком более 108 000 лм (при установке светильников «КЕДР SKU» мощностью 150 Вт).

## ОСОБЕННОСТИ



### МАТЕРИАЛЫ

Кронштейн LE-0695 (Ромашка) выполнен из нержавеющей стали, толщиной 2 мм, не подвержен коррозии.

### ПРОСТАЯ СБОРКА

В комплекте идут все необходимые крепежные элементы.

### УДОБНО ПРОИЗВОДИТЬ МОНТАЖ

Кронштейн LE-0695 (Ромашка) для удобного и простого монтажа на трос или цепь снабжен рым болтом.

## ГАБАРИТНЫЕ РАЗМЕРЫ

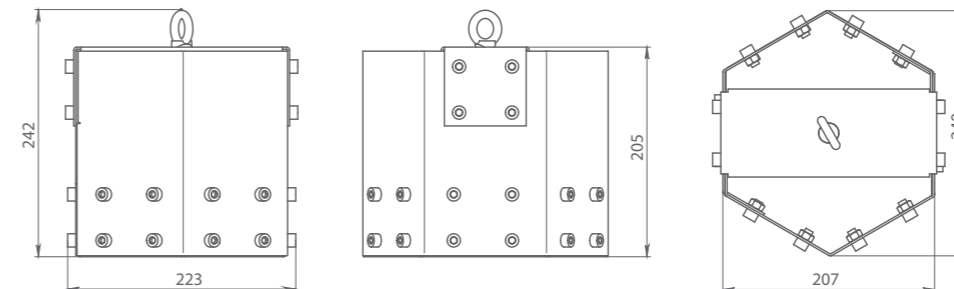

Автоматизированная Система Управления Наружным Освещением – АСУНО

#### ОБЩАЯ ИНФОРМАЦИЯ

Автоматизированная Система Управления Наружным Освещением (АСУНО) применяется для управления освещением на автомагистралях и междугородних шоссе, улицах общегородского значения, внутриквартальных улицах. «АСУНО» позволяет в автоматическом режиме управлять линией освещения, контролировать параметры энергопотребления, отслеживать работоспособность осветительных установок, отслеживать несанкционированное подключение к линии. «АСУНО» с заранее заданным временным шагом высылает по каналу GSM оператору исчерпывающие отчеты о параметрах линии освещения – время включения/отключения, ток и напряжение по фазам, значение входного напряжения, перебои на линии, показание счетчика электроэнергии.

#### Предусмотрено три режима управления линией освещения:

ОСНОВНОЙ: Автоматическое управление освещением по заранее установленной программе, годовой календарный график (365 дней) с учетом географического положения системы;  
 РЕЗЕРВНЫЙ: Управление освещением в зависимости от внешней освещенности при помощи встроенного датчика освещенности;  
 РУЧНОЙ: Управление освещением осуществляется в ручном режиме.

#### ПРЕИМУЩЕСТВА

- Управлять линией наружного освещения в автоматизированном режиме
- Отслеживать в on-line режиме энергопотребление
- Отслеживать работоспособность осветительных установок
- Контролировать несанкционированные подключения
- Отслеживать параметры сети
- Обеспечить работоспособность системы после аварийного отключения напряжения
- Обеспечить работоспособность системы при низких температурах за счет установленного блока подогрева
- Оперативно получать информацию об аварийных ситуациях
- Формировать отчеты в удобном виде
- Формировать и хранить архив событий
- Корректировать график включения/отключения
- Управлять линией освещения в ручном режиме
- **Управлять внешней нагрузкой общей мощностью до 50кВт**



Арт.: LE-0694

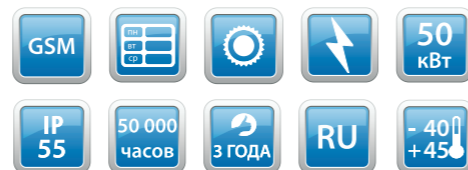

#### ПРИМЕНЯЮТСЯ ДЛЯ ОСВЕЩЕНИЯ

- Автомагистралей
- Междугородних шоссе
- Общегородских улиц
- Внутрирайонных улиц
- Промышленных территорий

Автоматизированная Система Управления Наружным Освещением – АСУНО

#### Всепогодное исполнение.

Устройство оборудовано температурным датчиком, в случае необходимости автоматически включается обогрев электронных компонентов.

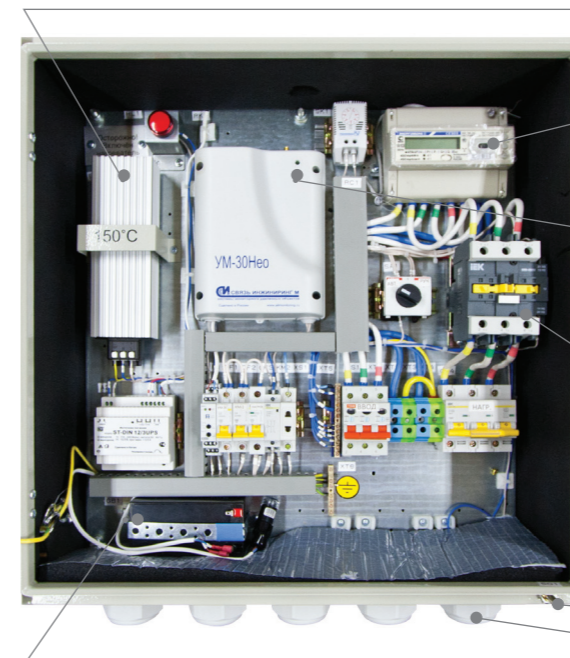

#### Контроль данных по электроэнергии.

В устройстве установлен счетчик потребления электроэнергии.

#### Контроль параметров.

Устройство оснащено системой АСКУЭ, которая позволяет оперативно контролировать различные параметры.

#### Подключаемая нагрузка.

Пусковой выключатель на 100А, позволяет управлять нагрузкой в трехфазной сети **общей мощностью до 50 кВт**, или 500 светильниками мощностью 100Вт.

#### Безопасность.

Концевой размыкатель, при несанкционированном проникновении устройство оповещает оператора.

#### Надежность.

Устройство снабжено аккумуляторной батареей, которая позволяет обеспечить работоспособность системы до 3-х часов после отключения основного питания.

#### Удобство подключения.

Устройство снабжено сальниковыми быстрозажимными вводами типа ПГ48. Герметичный ввод рассчитан на ввод кабеля в металлорукаве с размером 32-38 мм.

#### ТЕХНИЧЕСКАЯ ИНФОРМАЦИЯ:

- |   |                 |  |             |
|---|-----------------|--|-------------|
| – Артикул LE-0694                                   |                 |  |             |
| – Канал связи                                       | GSM 900/1800МГц | – Вес, кг  | 25 кг       |
| – Сигнал передается по каналам                      | CSD, SMS, GPRS  | – Степень защиты от воздействия окружающей среды | IP55        |
| – Напряжение питания, трехфазная пятипроводная сеть | 220/380В        | – Климатическое исполнение                       | УХЛ 1       |
| – Потребляемая мощность, Вт                         | 170 Вт          | – Температурный диапазон, С°                     | -40 - +45°С |
| – Габаритные размеры, (ДхШхВ), мм                   | 600x246x687 мм  | – Срок службы, часы                              | 50 000 ч    |
|   |                 | – Гарантийный срок                               | 3 года      |

## БЛОК АВАРИЙНОГО ПИТАНИЯ LE 0274

Светодиодный блок аварийного питания.

### ОБЩАЯ ИНФОРМАЦИЯ

БЛОК АВАРИЙНОГО ПИТАНИЯ обеспечивает автономную работоспособность светодиодных светильников (более 3-х часов) в случае возникновения чрезвычайных ситуаций или при отключении рабочей сети питания. Блок аварийного питания осуществляет контроль напряжения питающей сети переменного напряжения, переключение в аварийный режим происходит между 60% и 85% от номинального напряжения в соответствии с ГОСТ Р МЭК 60598-2-22.



Арт.: LE 0274

### АВАРИЙНЫМ БЛОКОМ ПИТАНИЯ МОГУТ ОСНАЩАТЬСЯ СВЕТИЛЬНИКИ:

- Серии ОФИС
- Серии ГРИЛЬЯТО
- Серии СТАНДАРТ
- Серия КЛАССИКА
- Серии ТИТАН
- Серии ВЫСОТА
- Серии РИТЕЙЛ

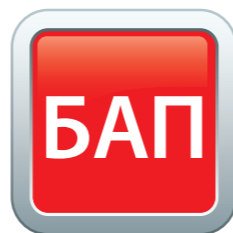

## ECOSENSOR LE 0554

Встраиваемый инфракрасный датчик движения ECOSENSOR.



### ОБЩАЯ ИНФОРМАЦИЯ

В датчике EcoSensor используется высокочувствительный детектор. Датчик реагирует на инфракрасное излучение, срабатывание происходит сразу, когда кто-то входит в зону действия. Датчик работает как днем, так и ночью. Датчик прост в установке и имеет широкую область применения. Размер датчика (ВхШхД посадочный): 74x76x62 мм.



Предусмотрена регулировка задержки отключения световых приборов и регулировка срабатывания в зависимости от естественной освещенности.



Надежное защищенное подключение датчика. Клемма закрыта пластиковой прозрачной крышкой.

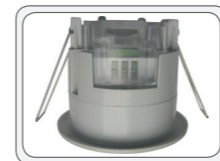

Встраиваемый монтаж, надежная фиксация датчика при помощи двух стальных пружин.



Арт.: LE 0554



Установка датчика движения позволяет сократить расходы на электроэнергию до 80%.



Максимальная подключаемая нагрузка 1200 Вт.



В датчике предусмотрена регулировка включения световых приборов в зависимости от естественной освещенности.



Угол обнаружения движения 360°.



Датчик предназначен для установки в отапливаемых помещениях.



Прямое подключение датчика к сети.



Расстояние обнаружения движения 6 м.



В датчике предусмотрена регулировка задержки отключения световых приборов:  
- минимум 10 сек ± 3 сек;  
- максимум 7 мин ± 2 мин.



Степень защиты от воздействия окружающей среды IP20.



Высота установки датчика:  
- минимальная 2,2 м;  
- максимальная 4 м.

Для удобства и простоты подключения светодиодных светильников ЛЕД-Эффект к сети применяются быстросъемные клеммные колодки WAGO.

**ОСОБЕННОСТИ**

- Каждый проводник имеет отдельное место для подключения
- Проводники не повреждаются
- Обеспечивается надежная защита от случайного прикосновения
- Гарантированная долговечная надежность контактов

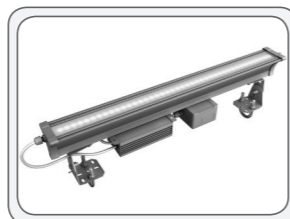
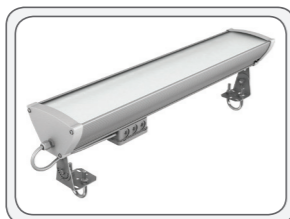
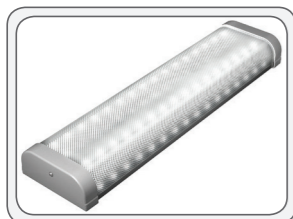
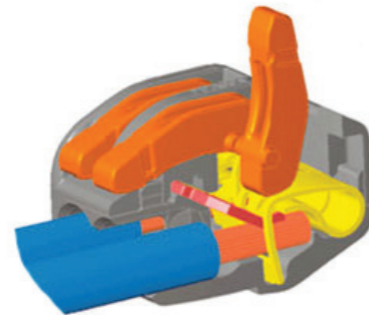
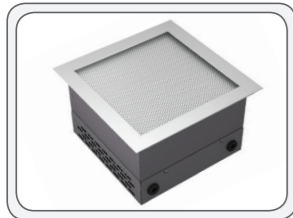
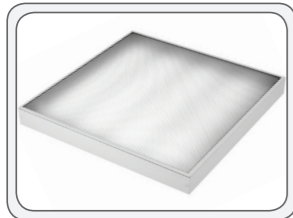
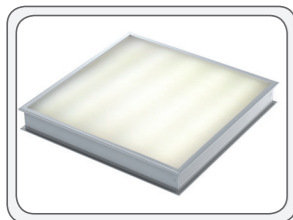

«LED-Effect» ЗАБОТИТСЯ О СВОИХ КЛИЕНТАХ, ПОДДЕРЖИВАЯ УДОБНЫЕ СЕРВИСЫ:

Разработка светодиодного оборудования под нужды крупных клиентов

Библиотека IES-файлов по производимой продукции, необходимая для работы в Dialux

Наличие запаса продукции на складе

Проведение обучающих программ для клиентов компании

Информационная поддержка: каталоги, образцы, стенды, участие в выставках и мероприятиях наших партнеров

Действует программа по защите проектов

**ПРИГЛАШАЕМ К СОТРУДНИЧЕСТВУ!**

Полезная информация о документах, регламентирующих или влияющих на светотехническую отрасль и, в частности, на светодиодное освещение.

**В РАЗДЕЛЕ:**

- СВЕТОТЕХНИЧЕСКИЕ ПОНЯТИЯ
- ГОСТы
- СНиПы
- СТЕПЕНЬ ЗАЩИТЫ IP
- КЛИМАТИЧЕСКОЕ ИСПОЛНЕНИЕ

## СВЕТОТЕХНИЧЕСКИЕ ПОНЯТИЯ

**Световым потоком (Ф)** называется вся мощность излучения источника света, оцениваемая по световому ощущению глаза человека, измеряется в люменах – лм. Эту величину чаще всего указывают для источников света. Светодиодный светильник является законченным изделием, включающим в себя светодиоды и оптическую часть, поэтому для светодиодных светильников принято указывать величину светового потока (Ф). Световой поток светодиодных светильников измеряется на выходе из светильника, т. е. учитываются все потери на электрической части и на оптической части.

**Сила света (I) – Канделы (cd)**

Источник света излучает световой поток Ф в разных направлениях с различной интенсивностью. Интенсивность излучаемого в определенном направлении света называется силой света I. Эту величину чаще всего указывают для галогенных ламп и непосредственно светодиодных кристаллов.

**Освещенность (E) – Люкс (lx)**

Освещенность E отражает соотношение падающего светового потока к освещаемой площади. Освещенность равна 1 lx, если световой поток 1 lm равномерно распределяется по площади 1 м<sup>2</sup>. Эту величину требуют соблюдать при освещении разных объектов. К примеру, на рабочем столе ее регламентируют: 400 – 500 lx в зависимости от сложности выполняемых работ.

**Световая отдача (η) – энергоэффективность (лм/Вт)**

Важная характеристика источников света и светодиодных светильников – равна отношению светового потока источника света или светодиодного светильника к потребляемой мощности.

**Коэффициент пульсации (Кп) – (%)**

Характеризует относительную глубину пульсаций освещенности в % в заданной точке помещения. Кп – регламентируется для большинства зрительных работ не более 20%, в частности, для помещений, оборудованных компьютерами, не более 5%. Увеличение коэффициента пульсации освещенности (Кп) снижает зрительную работоспособность человека, повышает утомляемость.

**Цветовая температура (Тц)** – выражается в температурной шкале Кельвина (К). Эта характеристика определяет цветовую тональность (теплую, нейтральную (дневную), холодную) освещаемого источником света пространства. Тц примерно равна температуре нагретого тела одинакового по цвету с заданным источником света. Принято различать несколько групп цветовых температур:

- Теплый белый свет до 3600К
- Нейтральный белый свет (дневной) от 3600К до 5300К
- Холодный белый свет от 5300К

**Индекс цветопередачи (Ra или CRI)**

Ra – характеризует степень воспроизведения цветов различных материалов при их освещении световым прибором при сравнении с эталонным источником света. Следовательно, чем выше данный показатель, тем лучше происходит восприятие окружающих цветов (предметов), освещенных искусственными источниками света.

## ГОСТы, действующие стандарты, касающиеся светодиодного освещения

**ГОСТ Р МЭК 62031 – 2009.** Модули светоизлучающих диодов для общего освещения. Требования безопасности. Настоящий стандарт идентичен международному стандарту МЭК 62031:2008. Содержит: область применения, нормативные ссылки, термины и определения, общие требования, требования к испытаниям..., является действующим регламентирующим документом.

**ГОСТ Р 54350-2011.** «Приборы осветительные. Светотехнические требования и методы испытаний». Настоящий стандарт распространяется на осветительные приборы (светильники и/или прожекторы) для наружного и внутреннего освещения, предназначенные для работы в сетях переменного тока напряжением до 1000В. Стандарт устанавливает классификацию, светотехнические требования и соответствующие методы испытаний осветительных приборов с электрическими источниками света.

## САНПИН, СП, Санитарные правила и нормы, Свод правил

**СП 52.13330.2011.** Свод правил. Естественное и искусственное освещение. Актуализированная редакция. СНиП 23-05-95. Настоящий свод правил частично гармонизирован с европейскими нормативными документами для применения единых методов определения эксплуатационных характеристик и методов оценки. Документ устанавливает нормы естественного, искусственного и совмещенного освещения зданий и сооружений, а также нормы искусственного освещения жилых зон, площадок предприятий и мест производства работ вне зданий.

**СанПиН 2.2.1/2.1.1.1278-03.** Гигиенические требования к естественному, искусственному и совмещенному освещению жилых и общественных зданий. Санитарные правила и нормы 2.2.1/2.1.1.1278-03 в редакции Изменений и дополнений N1, утвержденных Постановлением Главного государственного санитарного врача РФ от 15.03.2010 N 20. Санитарные правила предназначены для организаций, занимающихся проектированием, строительством и реконструкцией жилых, общественных зданий в городах, поселках и сельских населенных пунктах, а также учреждений государственной санитарно-эпидемиологической службы Российской Федерации.



IP X X

**"0"** – защита отсутствует

**"1"** – защита от попадания твердых тел, превышающих 50 мм (например – непроизвольный контакт с рукой)

**"2"** – защита от попадания твердых тел, превышающих 12 мм (например – пальцы рук)

**"3"** – защита от попадания твердых тел, превышающих 2,5 мм (например – инструмент, винт)

**"4"** – защита от попадания твердых тел, превышающих 1 мм (например – мелкий инструмент, тонкие провода)

**"5"** – защита от проникновения пыли (не остается вредной пыли)

**"6"** – полная защита от проникновения пыли

**"0"** – защита отсутствует

**"1"** – защита от вертикальных брызг воды (конденсация)

**"2"** – защита от брызг воды, падающих под углом 15 градусов от вертикали

**"3"** – защита от брызг воды, падающих под углом 60 градусов от вертикали

**"4"** – защита от брызг воды во всех направлениях

**"5"** – защита от струй воды во всех направлениях

**"6"** – полная защита от брызг и струй, подобных морским накатам

**"7"** – защита от кратковременного погружения

**"8"** – защита от продолжительного погружения в особых условиях

Наименование	Обозначение	Значение температуры воздуха при эксплуатации, С			
		Рабочее		Предельное	
		Верхнее	Нижнее	Верхнее	Нижнее
Для районов с умеренным климатом	У	+ 40	- 40	+ 45	- 50
Для районов с холодным климатом	ХЛ	+ 40	- 40	+ 45	- 60
<b>Для районов с умеренным и холодным климатом</b>	<b>УХЛ</b>	<b>+ 40</b>	<b>- 60</b>	<b>+ 45</b>	<b>- 60</b>
Для районов с тропическим климатом	Т	+ 45	- 10	+ 55	- 20
Для всех климатических районов на суше, кроме холодных (общеклиматическое)	О	+ 45	- 60	+ 55	- 60

**"1"** – для эксплуатации на открытом воздухе (влияние совокупности климатических факторов, характерных для данного макроклиматического района)

**"2"** – для эксплуатации под навесом или в помещениях (объемах), где колебания температуры и влажности воздуха несущественно отличаются от колебаний на открытом воздухе, и имеется сравнительно свободный доступ наружного воздуха

**"3"** – для эксплуатации в закрытых помещениях с природной вентиляцией, без искусственно регулируемых климатических условий, где колебания температуры, влажности воздуха, а также влияние песка и пыли существенно меньше, чем на открытом воздухе (в металлических, с теплоизоляцией, каменных, бетонных, деревянных помещениях)

**"4"** – для эксплуатации в помещениях с искусственно регулируемыми климатическими условиями (в закрытых отапливаемых или охлаждаемых и вентилируемых подземных помещениях)

**"5"** – для эксплуатации в помещениях с повышенной влажностью (в неотапливаемых и в неветилируемых подземных помещениях, в том числе шахтах, а также в таких судовых, корабельных и других помещениях, в которых возможна длительная влажность на стенах и потолке)

# **LEDeffect**<sup>®</sup>

ЭНЕРГОСБЕРЕГАЮЩИЕ СИСТЕМЫ ОСВЕЩЕНИЯ

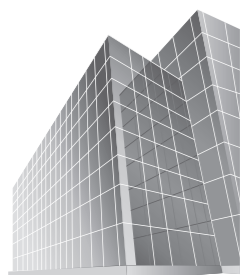

ИНТЕРЬЕРНОЕ  
ОСВЕЩЕНИЕ

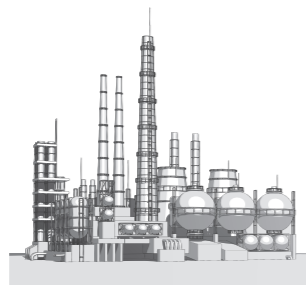

ПРОМЫШЛЕННОЕ  
ОСВЕЩЕНИЕ

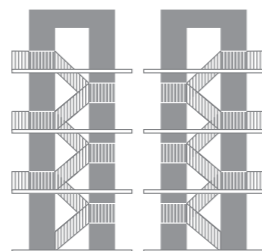

ОСВЕЩЕНИЕ  
ДЛЯ ЖКХ



УЛИЧНОЕ  
ОСВЕЩЕНИЕ



**LEDeffect**<sup>®</sup>  
ЭНЕРГОСБЕРЕГАЮЩИЕ СИСТЕМЫ ОСВЕЩЕНИЯ

ООО «ЛЭД-Эффект»  
115201, г. Москва,  
Каширский проезд, д.13 стр. 2  
+7 495 545 46 05  
info@ledef.ru  
www.ledeffect.ru

**v0515**