

Оборудование низкого напряжения

Acti 9

Эффективность,
достойная Вас

Каталог
2010



Acti 9

5-е поколение модульного оборудования



Оборудование серии Acti 9 заменяет серию Multi 9.

В этом оборудовании сконцентрированы инновации, основанные на использовании **40-летнего опыта** компании Schneider Electric.

Устройства Acti 9 пригодны для всех видов применения, в особенности для использования в загрязнённых средах и сетях, обеспечивая при этом **абсолютную безопасность** и **повышенную бесперебойность работы**.

Acti 9 – новый стандарт в области **низковольтных систем конечного распределения**.

Устройства серии Acti 9 легко выбрать и устанавливать, они отвечают всем экологическим требованиям, а их компоненты полностью утилизируются и могут использоваться повторно

Ознакомление с предложением Acti 9

Общие сведения	4
Принцип создания каталожных номеров устройств защиты	19

Защита цепей**Автоматические выключатели**

Обзор	20
iC60N (кривые B, C, D)	24
iC60H (кривые B, C, D)	28
iC60L (кривые B, C, K, Z)	32
C60H-DC (кривая C)	36
iK60 (кривая C)	44
C120N (кривые B, C, D)	48
C120H (кривые B, C, D)	52
NG125N (кривые B, C, D)	56
NG125H (кривая C)	60
NG125L (кривые B, C, D)	64

Защита двигателей**Автоматические выключатели**

Обзор	68
iC60L мгновенного действия (кривая MA)	70
NG125LMA (кривая MA)	74

Комбинированные разъединители-предохранители

STI	78
SBI	82

Дифференциальная защита

Выбор устройства	86
Обзор	88

Дифференциальные блоки

Vigi iC60	90
Vigi C120	96
Vigi NG125	100

Дифференциальные выключатели нагрузки

iID	106
iID K	112
RCCB-ID 125 A	114

Дифференциальные автоматические выключатели

DPN N Vigi	116
------------	-----

Защита потребителей**Низковольтные ограничители перенапряжений**

PRF1 12.5r/PRD1 25r/PRD1 Master	120
iPF	124
iPRD	128

Дополнительное оборудование

Вспомогательные устройства и аксессуары для iID, iC60, Vigi iC60	132
Аксессуары для iC60 и iID	134
Вспомогательные устройства для iC60, iID, RCA и ARA	136
Вспомогательные устройства и аксессуары для C120 и Vigi C120	140
Аксессуары для C120	142
Вспомогательные устройства для C120, DPN, DPN Vigi	144
Вспомогательные устройства и аксессуары для NG125	148
Аксессуары для NG125 и Vigi NG125	150
Вспомогательные устройства для NG125 и Vigi NG125	152

Управление

Контакты iCT	158
Импульсные реле iTL	172
Кнопки iPB	183
Переключатели iSSW	184
Выключатели нагрузки iSW	186
Мотор-редуктор RCA для iC60	190
Автоматическое устройство повторного включения ARA для iC60 и iID	196
Автоматические выключатели со встроенным дистанционным управлением Reflex iC60 (кривые B, C, D)	202

Контроль

Световые индикаторы iIL	208
-------------------------	-----

Подключение

Питание аппаратов	210
Присоединение вводных/отходящих цепей	216
Прокладка кабелей	218
Гребёнчатые шинки	220
Распределительные колодки Distribloc 63 A	224
Распределительные колодки Distribloc 125 A	226
Распределительные блоки Multiclip 80 A	228
Принтер	229

Техническое руководство

Кривые отключения	232
Ограничение токов короткого замыкания	236
Селективность защит	242
Распределительные сети постоянного тока	270
Дифференциальная защита	278

Указатель каталожных номеров	282
-------------------------------------	------------

Таблица замены серии Multi 9 на серию Acti 9	298
---	------------



Опыт **5** поколений
модульного оборудования
и 21 запатентованное новшество
делают из Асті 9™ новый эталон
среди низковольтных модульных систем

> Acti 9

«Я оптимизирую свою энергию»



Новая модульная система, делающая Вашу электроустановку безопаснее, проще и эффективнее

Мы максимально использовали опыт пяти поколений низковольтных устройств, чтобы создать высокоэффективную модульную систему с бескомпромиссным качеством.

Acti 9 позволяет полностью избавиться от забот по обеспечению надёжности и безопасности во время эксплуатации и при проведении технического обслуживания. Acti 9 – наиболее гибкое, сбалансированное, универсальное и инновационное предложение среди существующих низковольтных модульных систем, адаптированное к самым сложным электросетям и тяжёлым условиям окружающей среды и остающееся рентабельным в течение всего срока службы.



Модульная система с бескомпромиссным качеством



Acti 9 – это безопасность, простота и эффективность на протяжении всего срока службы Вашей электроустановки



F70

F32

Multi 9 - C32

Multi 9 - C60

Acti 9 - iC60



Acti 9: 5-е поколение модульных систем

Acti 9

Самая безопасная, простая и эффективная система для распределения электроэнергии

Защитные системы

- > Автоматический выключатель
- > Дифференциальный выключатель нагрузки
- > Модуль Vigi
- > Ограничитель перенапряжения
- > Вспомогательное устройство автоматического взвода
- > Вспомогательное устройство дистанционного управления
- > Вспомогательные электрические устройства



Больше безопасности

Функция VisiSafe и изоляция класса 2 обеспечивают полную безопасность в течение всего срока службы Вашей электроустановки



Больше эффективности

Функция VisiTrip, сверхпомехоустойчивость и устройства автоматического взвода повышают надёжность и бесперебойность работы

Системы контроля и управления

- > Контакторы
- > Импульсные реле
- > Световые индикаторы
- > Кнопки
- > Счётчики энергии
- > Переключатели

Установочные системы

- > Клеммы IP20В
- > Разветвительный блок
- > Полная гамма аксессуаров для монтажа и присоединения



Больше простоты, больше «интеллекта»

Продукт, прошедший два вида сертификации, полная координация автоматических выключателей и дифференциальных устройств, удобство заказа и проектирования

Полная совместимость с системой управления зданием, уменьшение до 50% необходимой электропроводки, стопроцентная утилизация

Безопасно

Полная безопасность эксплуатации гарантируется даже в самых тяжёлых условиях окружающей среды

100%

безопасность монтажников и пользователей даже в самых неблагоприятных условиях



Лучший выбор для промышленных и административно-коммерческих зданий



Обеспечение безопасности даже в самых тяжёлых условиях окружающей среды

Безопасность имеет первостепенное значение. Система Acti 9 обеспечивает высочайший уровень безопасности для Вас, Ваших клиентов и их электроустановок. Эта система гарантирует стопроцентную безопасность эксплуатации и технического обслуживания для Вас и Ваших клиентов. Она прошла международную сертификацию и снабжена инновационными цифровыми защитами, благодаря чему превосходит самые жёсткие требования. Итак, с системой Acti 9 Вы будете в полной безопасности в течение всего жизненного цикла Вашей электроустановки.

Комплексная сертификация

 CEBEC	 VDE	 GOST
 AENOR	 IMQ	 CCC (China)
 IRAM	 NF	 SABS

Полная защита, аттестованная для промышленности

Система Acti 9 полностью протестирована, одобрена и сертифицирована национальными и международными сторонними организациями. Это гарантирует, что Ваша установка безопасна, удовлетворяет всем соответствующим стандартам, а также демонстрирует Вашим клиентам, что Вы используете аттестованные для промышленности материалы и передовые методики.

«У меня нет оснований тревожиться по поводу безопасности электроустановки, здания и всех находящихся в нём людей»

Гарантия полной безопасности в процессе техобслуживания



VisiSafe

Имеется только в Schneider Electric™

VisiSafe™

Концепция VisiSafe гарантирует постоянную безопасность отходящих цепей, независимо от наличия перенапряжения, износа сети или опыта оператора, даже в самых тяжёлых условиях окружающей среды.

Зелёная полоса свидетельствует о безопасном положении контактов.

Эксклюзивные характеристики безопасности:

- Самый высокий уровень импульсного выдерживаемого напряжения: $U_{imp} = 6 \text{ кВ}$.
- Гарантирует увеличенный срок службы оборудования несмотря на перенапряжение.
- Самый высокий уровень стойкости к загрязнению среди модульных устройств: степень III.
 - Настоящий «вездеход», идеально подходящий для любой окружающей среды.
- Самый современный уровень напряжения изоляции: 500 В.
 - Полная безопасность для оператора, переключающего рычаг управления.

Абсолютная защита от поражения электротоком



Имеется только в Schneider Electric

Передняя панель: изоляция класса 2

Acti 9 – единственное устройство с таким уровнем безопасности. Зазоры между поверхностями выключателя и внутренними деталями более чем в два раза превышают требование промышленного стандарта. Это гарантирует безопасность управления устройством в течение всего срока эксплуатации электроустановки, независимо от условий окружающей среды или опыта оператора.

Надёжная блокировка, гарантирующая защиту и безопасность



Встроенное приспособление для блокировки навесным замком

Встроенное приспособление для блокировки навесным замком, которым оснащаются устройства Acti 9 с дистанционным управлением, позволяет выполнить полную блокировку, гарантирующую защиту и безопасность. Оно предотвращает переключение устройства, а также случайный или несанкционированный доступ, что гарантирует безопасность персонала в любой момент времени.

Защита нагрузки, гарантия большого эксплуатационного ресурса



Механизм быстрого включения

Механизм быстрого включения, которым оснащены все автоматические выключатели и дифференциальные устройства Acti 9, сокращает износ и уменьшает падение напряжения, предупреждая таким образом чрезмерный нагрев и преждевременное старение оборудования.

ЭФФЕКТИВНО

Система, оптимизирующая Ваш трудовой процесс



Разработана для минимизации простоев и предотвращения ложных срабатываний

Благодаря функции VisiTrip, значительно сокращающей затраты времени на диагностику и ремонт, и сверхпомехоустойчивости дифференциальных устройств, гарантирующей самый высокий уровень бесперебойности работы, система Acti 9 значительно облегчает управление зданием, устраняет простои и повышает конкурентоспособность Вашего бизнеса за счёт ограничения расходов на выполнение работ на удалённых объектах инфраструктуры.

Меньше простоев, выше бесперебойность работы

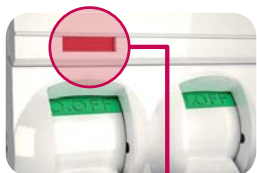

VisiTrip

Функция VisiTrip минимизирует простои и сокращает время ремонта

Идентификация повреждения «с одного взгляда», удобное представление рабочего состояния сети. Функция VisiTrip™ обеспечивает отображение повреждённой отходящей цепи, оперативную диагностику, устранение повреждения и повторное включение потребителей, облегчая управление зданием и сокращая продолжительность простоев.



Имеется только в
Schneider Electric

«Установив Acti 9, я знаю, что мне не придётся переделывать эту работу»



100%

только профилактическое техобслуживание

0

простоев

Предотвращение ненужных отключений



Имеется только в Schneider Electric

Сверхпомехоустойчивость (SI) дифференциального устройства гарантирует самый высокий уровень бесперебойности работы, а также электрическую стойкость, особенно если аппарат подвергается электромагнитному или химическому воздействию. Удовлетворяет требованиям бесперебойности для электроснабжения критически важных объектов (больницы, центры обработки данных, телекоммуникационные объекты, туннели).

Повышение эксплуатационной надёжности



Устройства Acti 9 обеспечивают максимальную эксплуатационную надёжность. Расширенные диапазоны селективности позволяют осуществлять целый ряд решений для повышения бесперебойности работы, ограничивая простой только повреждённой цепью, в то время как остальная часть электроустановки продолжает функционировать.

Отсутствие необходимости выполнения работ на объекте



В Acti 9 впервые применено новое автоматическое устройство повторного включения (ARA iC60), созданное для сокращения расходов на выполнение работ на отдалённых объектах инфраструктуры. Устраняется необходимость в постоянном присутствии бригад на объектах для реагирования на неустойчивые повреждения, что уменьшает затраты на обслуживание удалённых объектов.

Просто и разумно

Лёгкий выбор, лёгкое проектирование, простая установка



Правильное решение для любого вида применения

Система Acti 9 упрощает устройство конечного распределения в зданиях и на промышленных объектах, предоставляя в Ваше распоряжение правильное решение с требуемыми техническими характеристиками, пригодное для любого вида применения. При появлении новых правил устройства электроустановок или изменении требований, предъявляемых к зданию, Acti 9 легко подстраивается под Ваши потребности. Это гибкая, открытая система, состоящая из компонентов типа «всё в одном», которая способна обмениваться данными с любой системой управления зданием.

Лёгкий выбор, лёгкое проектирование

Соответствие требованиям двух видов сертификации



Acti 9 соответствует требованиям двух стандартов: МЭК/EN 947 (промышленность) и МЭК/EN 898 (непроизводственная сфера) – два вида сертификации для одного продукта – и полностью подходит как для промышленных, так и для административно-коммерческих видов применения.

Гарантируется стопроцентная координация



Стопроцентная координация между автоматическими выключателями и дифференциальными устройствами устраняет необходимость поисков значений в технических руководствах или таблицах координации. Кроме того, в Reflex iC60 автоматический выключатель и встроенный привод представляют собой уникальную конструкцию типа «всё в одном», на которую имеется полная гарантия изготовителя.

Поддержка интуитивных действий при заказе и проектировании

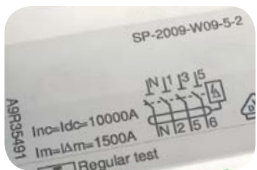

Однозначно понимаемые каталожные номера не приводят к ошибкам и не вызывают сомнений при заказе или проектировании. Тип изделия, количество полюсов и номинальный ток идентифицируются «с первого взгляда».

A9XXX225 = 2 полюса, 25 А

Подходит для любой системы управления зданием



Продукт Reflex iC60 снабжён встроенными вспомогательными устройствами связи. Благодаря своей гибкости они легко адаптируются к любым изменениям в электроустановке, оптимизируя время разработки систем управления освещением и зданием.

30%

распределительных щитов претерпевают изменения на этапах разработки, монтажа кабельной проводки или пусконаладочных работ, что приводит к увеличению времени ввода в эксплуатацию

Reflex iC60: конструкция «всё в одном» с автоматическим выключателем управления системы Acti 9



Имеется только в Schneider Electric

Reflex iC60 объединяет в себе автоматический выключатель со встроенным приводом. Этот продукт может легко адаптироваться к изменяющимся требованиям систем управления освещением промышленных и административно-коммерческих объектов, свободно обмениваться данными с программируемыми логическими контроллерами и системами управления зданиями, не требуя для этого дополнительных устройств или проведения модернизации. Всё необходимое уже включено в его состав.

Просто и разумно



Удобство установки



Уменьшение до 50% необходимой электропроводки

Концепция «всё в одном» Reflex iC60 позволяет сократить до 50% необходимой электропроводки, что повышает эффективность и удобство подключения и проверки.

Надёжная затяжка для тяжёлых условий работы

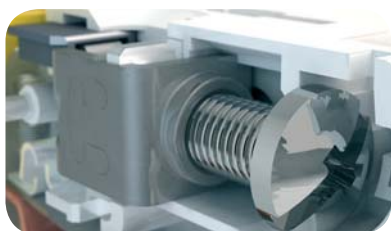

Удвоенный момент затяжки клемм для повышения надёжности присоединений

Безопасные присоединения



Безопасность присоединений благодаря эргономичным клеммным заглушкам IP20V

«С Acti 9 всё становится проще.
Я никогда не сомневаюсь в выборе»

Удобство эксплуатации

Превосходная читабельность обозначений

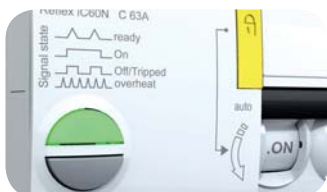

Эргономичный интерфейс со специальным цветовым кодом для устройств с навесной блокировкой. Обозначение нейтрали N для удобства идентификации и быстроты подключения.

Быстрота выполнения действий



Наличие большого пространства для маркировки цепей обеспечивает однозначную идентификацию промаркированных цепей и, соответственно, ускоряет выполнение действий. Принтер для этикеток Acti 9 помогает придать Вашей электроустановке профессиональный внешний вид.

Специализированные аксессуары



Система Acti 9 включает в себя широкий перечень аксессуаров: легко устанавливаемая навесная блокировка, распределительная колодка, поворотная рукоятка для установки в дверь распределительного щита, защитные крышки винтов, пломбируемые клеммные заглушки, основание для установки втычных автоматов, межполюсная перегородка, защёлкивающиеся этикетки.

Удобство модернизации

Адаптируемость к электроустановке



Двойной пружинный зажим для фиксации на DIN-рейке позволяет демонтировать устройство, не снимая гребёчатую шинку. Это приспособление адаптируется к новым требованиям и упрощает проведение модернизации распределительного щита.

100%

координация между автоматическим выключателем и приводом

15%

экономия времени на этапах проектирования и монтажа

Эволюция одновременно с изменением требований объекта



Распределительная система Multiclip позволяет быстро добавлять отходящие линии и выравнять фазы.

Система Multiclip обеспечивает надёжные безвинтовые соединения.

Привлекательный дизайн и экологичность



Современная эргономика и внимание ко всем деталям

Устройства Acti 9 привлекают внимание. Мы придали им плавные обводы с характерными мягкими закруглёнными формами, что позволяет безошибочно отличить Acti 9 от другого подобного оборудования. Вы немедленно замечаете тщательно проработанный, практичный дизайн и особое внимание к деталям. Чёткая идентификация цепей и элегантный вид оборудования обязательно произведут впечатление на Ваших клиентов.



Acti 9 позволяет Вам почувствовать разницу

Изысканное качество

Даже если просто держать устройство Acti 9 в руке, можно ощутить его высокое качество. Контакты замыкаются быстро и с высокой точностью, не производя при этом никаких сомнительных звуков. Точная подгонка всех компонентов и их гладкие ровные поверхности позволяют Вам почувствовать разницу ещё до использования изделия.

«Вы сможете сказать, что это высококачественный продукт, когда впервые возьмёте его в руки»



100%

утилизация

100%

соответствие
директиве RoHS
и регламенту
REACH

20%

экономия за счёт
устранения
потерь энергии

Рациональное использование энергии от начала и до конца

Система Acti 9 поможет Вам соответствовать требованиям по энергоэффективности и охране окружающей среды, как сегодняшним, так и будущим. Влияние на экологию минимизируется, начиная с этапа проектирования, на протяжении всего срока службы электроустановки, а также при возможной утилизации. Благодаря конструкции и технологии система Acti 9 предоставляет Вам ключевую комбинацию минимального воздействия на экологию и максимальной энергоэффективности, что является сегодня первостепенной необходимостью для окружающей среды.

Acti 9 – Ваш безопасный, эффективный и простой выбор низковольтной модульной системы

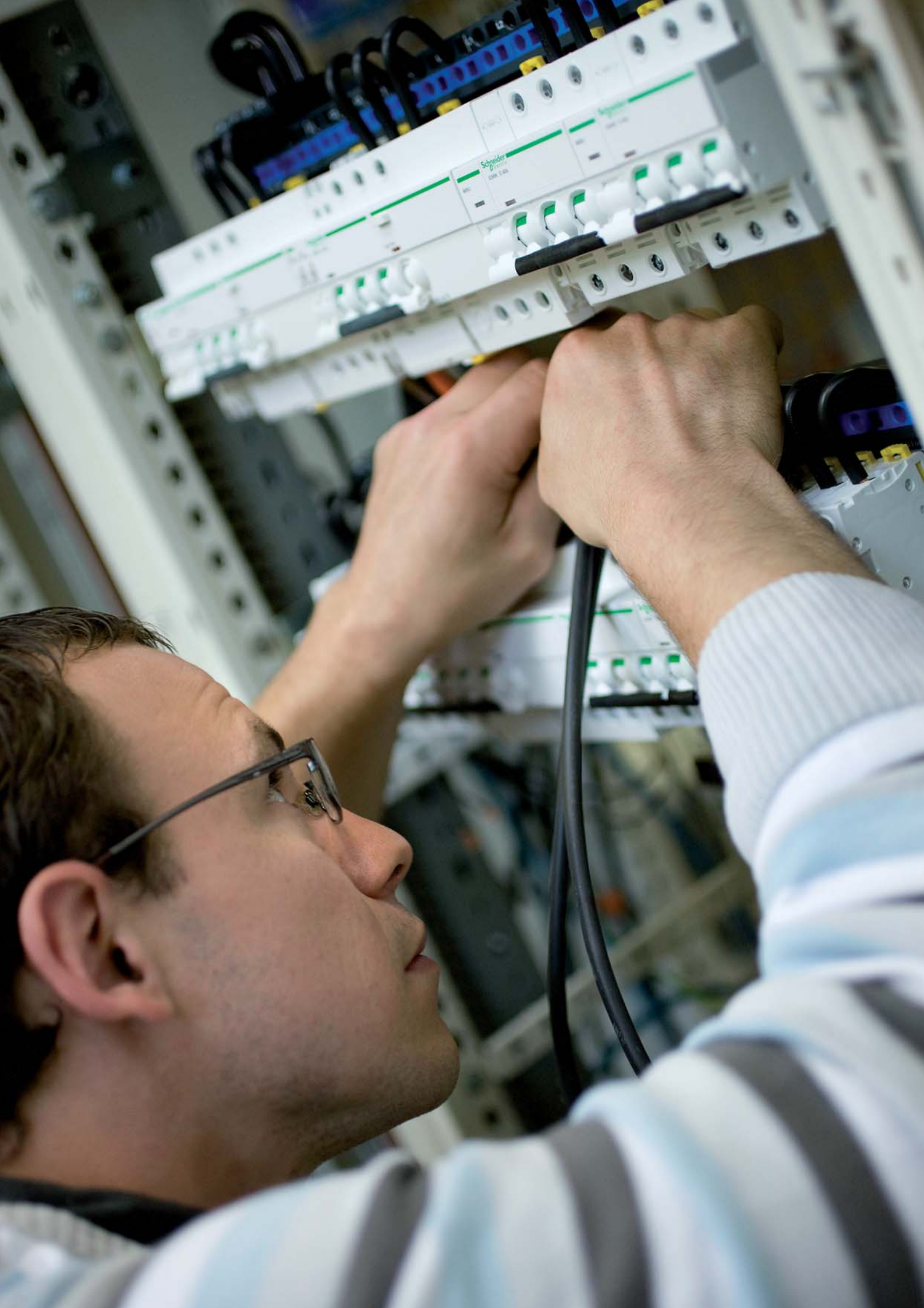

Принцип создания каталожных номеров устройств

iID, iC60, iK60, Vigi iC60, Reflex iC60



Описание

A9 R 15 2 63



Серия	Семейство	Код	Внутренний код	Кол-во полюсов	Код	Ном. ток (А)	Код
Acti9 (A9)	iID	R		0	0	0	00
	Vigi iC60	B		1P	1	0,5	70
	iC60	F		2P	2	0,75	71
	iK60	K		3P	3	1	01
	Вспомогательные устройства и аксессуары	A		4P	4	1,6	72
	Выключатели нагрузки	S		1N	5	2	02
	Reflex iC60	C		1P+N	6	2,5	73
			3P+N	7	3	03	
					4		04
					6		06
					6,3		76
					8		08
					10		10
					12,5		82
					13		13
					16		16
					20		20
					25		25
					32		32
					40		40
					50		50
					63		63
					80		80
					100		91
					125		92

Руководство по выбору

Автоматические выключатели



Тип	iK60N		iC60N			
						
Стандарты	МЭК/EN 60898-1, ГОСТ Р 50345-99		МЭК/EN 60947-2, 60898-1, ГОСТ Р 50345-99			
Количество полюсов	1P	2, 3, 4P	1P	2, 3, 4P		
Дифференциальные блоки (Vigi)	—		■			
Вспомогательные устройства для дистанционного отключения и сигнализации	—		■			
Электрические характеристики						
Кривые	C		B, C, D			
Номинальный ток (А)	In	1 - 63	0,5 - 63			
Максимальное рабочее напряжение (В)	Ue	Пер. ток (50/60 Гц)	440			
		Пост. ток	—			
Минимальное рабочее напряжение (В)	Ue	Пер. ток (50/60 Гц)	12			
		мин. Пост. ток	—			
Напряжение изоляции (В пер. тока)	Ui	400	500			
Номинальное импульсное напряжение (кВ)	Uimp	4	6			
Ток отключения						
Переменный ток	Ue (50/60 Гц)	Ph / N	Ph / Ph	Ph / N	Ph / Ph	
МЭК 60947-2 (кА)	Icu	12...60 В	—	—	50 (0,5 - 4 А) 36 (6 - 63 А)	—
		12...133 В	—	—	—	50 (0,5 - 4 А) 36 (6 - 63 А)
		100...133 В	—	—	50 (0,5 - 4 А) 20 (6 - 63 А)	—
		220...240 В	—	—	50 (0,5 - 4 А) 10 (6 - 63 А)	50 (0,5 - 4 А) 20 (6 - 63 А)
		380...415 В	—	—	—	50 (0,5 - 4 А) 10 (6 - 63 А)
		440 В	—	—	—	25 (0,5 - 4 А) 6 (6 - 63 А)
	Ics	100 % Icn	—	—	100 % Icu (0,5 - 4 А) 75 % Icu (6 - 63 А)	—
EN 60898 (А)	Icn 230/400 В	6000	6000	6000	6000	
Постоянный ток						
МЭК 60947-2 (кА)	Ue					
Icu	12...60 В (1P)	—	—	15	—	
	100...133 В (2P)	—	—	—	20	
	100...133 В (3P)	—	—	—	30	
	220...250 В (4P)	—	—	—	40	
	Ics	—	—	—	100 % Icu	
Другие характеристики						
Возможность секционирования в промышленных электроустановках в соответствии со стандартом МЭК/EN 60947-2	—		■			
Индикация аварийного отключения	—		Окно Visi-Trip			
Секционирование с гарантированным отключением	—		■			
Быстрое включение	—		■			
Демонтаж без снятия гребённой шинки	—		Подключение сверху			
Степень защиты	IP	Открытый аппарат	IP20	Подключение сверху		
		Аппарат в модульном шкафу	IP40	IP20		
		Класс изоляции II	Класс изоляции II	IP40		
Для получения более подробной информации см. стр.	44		24			
Аксессуары см. стр.	—		134			
Вспомогательные устройства см. стр.	—		136			
Дифференциальные блоки (Vigi) см. стр.	—		90			

(1) 100 % Icu для номинального тока 6 - 25 А при Ue 100 - 133 В пер. тока (линейное напряжение) и Ue 12 - 60 В пер. тока (фазное напряжение).



iC60H		iC60L	
			
МЭК/EN 60947-2, 60898-1, ГОСТ Р 50345-99		МЭК/EN 60947-2, 60898-1, ГОСТ Р 50345-99	
1P	2, 3, 4P	1P	2, 3, 4P
■		■	
■		■	
B, C, D		B, C, K, Z	
0,5 - 63		0,5 - 63	
440		440	
250		250	
12		12	
12		12	
500		500	
6		6	
Ph / N	Ph / Ph	Ph / N	Ph / Ph
70 (0,5 - 4 A) 42 (6 - 63 A) –	– 70 (0,5 - 4 A) 42 (6 - 63 A)	100 (0,5 - 4 A) 70 (6 - 63 A) –	100 (0,5 - 4 A) 80 (6 - 63 A) –
70 (0,5 - 4 A) 30 (6 - 63 A)	–	100 (0,5 - 4 A) 50 (6 - 25 A) 36 (32/40 A) 30 (50/63 A)	100 (0,5 - 4 A) 70 (6 - 63 A)
70 (0,5 - 4 A) 15 (6 - 63 A)	70 (0,5 - 4 A) 30 (6 - 63 A)	100 (0,5 - 4 A) 25 (6 - 25 A) 20 (32/40 A) 15 (50/63 A)	100 (0,5 - 4 A) 50 (6 - 25 A) 36 (32/40 A) 30 (50/63 A)
–	70 (0,5 - 4 A) 15 (6 - 63 A)	–	100 (0,5 - 4 A) 25 (6 - 25 A) 20 (32/40 A) 15 (50/63 A)
–	50 (0,5 - 4 A) 10 (6 - 63 A)	–	70 (0,5 - 4 A) 20 (6 - 25 A) 15 (32/40 A) 10 (50/63 A)
100 % Icu (0,5 - 4 A) 75 % Icu (6 - 63 A)		100 % Icu (0,5 - 4 A) 50 % Icu (6 - 63 A) ⁽¹⁾	
10000	10000	15000	15000
20	–	25	–
–	25	–	30
–	40	–	50
–	50	–	70
100 % Icu		100 % Icu	
■		■	
Окно Visi-Trip		Окно Visi-Trip	
■		■	
■		■	
Подключение сверху		Подключение сверху	
IP20		IP20	
IP40		IP40	
Класс изоляции II		Класс изоляции II	
28		32	
134		134	
136		136	
90		90	

Руководство по выбору (продолжение)

Автоматические выключатели

Тип	C120N		C120H			
						
Стандарты	МЭК 60947-2, МЭК/EN 60898-1, ГОСТ Р 50345-99		МЭК 60947-2, МЭК/EN 60898-1, ГОСТ Р 50345-99			
Количество полюсов	1P	2, 3, 4P	1P	2, 3, 4P		
Дифференциальные блоки (Vigi)	■		■			
Вспомогательные устройства для дистанционного отключения и сигнализации	■		■			
Электрические характеристики						
Кривые	B, C, D		B, C, D			
Номинальный ток (A)	In	63, 80, 100, 125	10 - 125			
Максимальное рабочее напряжение (В)	Ue	Пер. ток (50/60 Гц)	240/440			
		Пост. ток	125 на полюс			
Минимальное рабочее напряжение (В)	Ue мин.	Пер. ток (50/60 Гц)	12			
		Пост. ток	12			
Напряжение изоляции (В пер. тока)	Ui	500	500			
Номинальное импульсное напряжение (кВ)	Uimp	6	6			
Ток отключения						
Переменный ток		Ue (50/60 Гц)	Ph / N	Ph / Ph	Ph / N	Ph / Ph
МЭК 60947-2 (кА)	Icu	110...130 В	–	–	–	–
		130 В	20	–	30	–
		220...240 В	–	–	–	–
		230/400 В	10	20	15	30
		380...415 В	–	–	–	–
		400/415 В	3⁽¹⁾	10	4,5⁽¹⁾	15
		440 В	–	6	–	10
	500 В	–	–	–	–	
Ics		75 % Icu		50 % Icu		
EN 60898 (A)	Icn	230/400 В	10000	10000	15000	15000
Постоянный ток		Ue				
МЭК 60947-2 (кА)	Icu	60 В (1P)	10	–	15	–
		125 В (1P)	10	–	15	–
		250 В (2P)	–	10	–	15
		500 В (4P)	–	–	–	–
	Ics		100 % Icu		100 % Icu	
Другие характеристики						
Возможность секционирования в промышленных электроустановках в соответствии со стандартом МЭК/EN 60947-2		■		■		
Индикация аварийного отключения		–		–		
Секционирование с гарантированным отключением		■		■		
Быстрое включение		■		■		
Демонтаж без снятия гребенчатой шинки		Специальная гребенчатая шинка		Специальная гребенчатая шинка		
Степень защиты	IP	Открытый аппарат	IP20	IP20		
		Аппарат в модульном шкафу	IP40	IP40		
Для получения более подробной информации см. стр.		48		52		
Аксессуары см. стр.		140		140		
Вспомогательные устройства см. стр.		140		140		
Дифференциальные блоки (Vigi) см. стр.		96		96		

(1) Ток отключения для 1 полюса в системе ПТ с изолированной нейтралью (в случае двойного замыкания).

NG125N		NG125H		NG125L	
					
МЭК/EN 60947-2, ГОСТ Р 50030.2-99		МЭК/EN 60947-2, ГОСТ Р 50030.2-99		МЭК/EN 60947-2, ГОСТ Р 50030.2-99	
1P	2, 3, 4P	1P	2, 3, 4P	1P	2, 3, 4P
■		■		■	
■		■		■	
B, C, D		C		B, C, D	
10 - 125		10 - 80		10 - 80	
240/500		240/500		240/500	
125 на полюс		125 на полюс		125 на полюс	
12		12		12	
12		12		12	
690		690		690	
8		8		8	
Ph / N	Ph / Ph	Ph / N	Ph / Ph	Ph / N	Ph / Ph
50	–	70	–	100	–
–	–	–	–	–	–
25	50	36	70	50	100
–	–	–	–	–	–
6	25	6	36	6	50
–	–	–	–	–	–
–	20	–	30	–	40
–	10	–	12	–	15
75 % Icu		75 % Icu		75 % Icu	
–	–	–	–	–	–
25	–	36	–	50	–
25	–	36	–	50	–
–	25	–	36	–	50
–	25	–	36	–	50
100 % Icu		100 % Icu		100 % Icu	
■		■		■	
Положение рукоятки		Положение рукоятки		Положение рукоятки	
■		■		■	
■		■		■	
–		–		–	
IP20		IP20		IP20	
IP40		IP40		IP40	
56		60		64	
150		150		150	
148		148		148	
100		100		100	

Автоматические выключатели iC60N (кривые B, C, D)



МЭК/EN 60947-2 МЭК/EN 60898-1

- Автоматические выключатели iC60N отвечают требованиям нескольких стандартов и сочетают в себе следующие функции:
 - защита цепей от токов короткого замыкания;
 - защита цепей от токов перегрузки;
 - возможность секционирования в промышленных электроустановках в соответствии со стандартом МЭК/EN 60947-2;
 - индикация аварийного отключения посредством красного механического индикатора состояния, расположенного на передней панели автоматического выключателя.



Переменный ток, 50/60 Гц

Ток отключения (Icu) согласно МЭК/EN 60947-2					Ном. ток отключения (Ics)
Ph/Ph (2P, 3P, 4P)	Напряжение (Ue)				
Ph/N (1P)	12 - 60 В	100 - 133 В	220 - 240 В	380 - 415 В	440 В
Ном. ток (In) 0,5 - 4 А	50 кА	50 кА	50 кА	50 кА	25 кА
6 - 63 А	36 кА	20 кА	10 кА	6 кА	75 % Icu

Ток отключения (Icp) согласно МЭК/EN 60898-1	
Ph/Ph	Напряжение (Ue)
Ph/N	400 В
Ном. ток (In) 0,5 - 63 А	230 В
	6000 А

Постоянный ток

Ток отключения (Icu) согласно МЭК/EN 60947-2					Ном. ток отключения (Ics)
Между +/-	Напряжение (Ue)				
Кол-во полюсов	12 - 72 В	100 - 133 В	220 - 250 В	220 - 250 В	
Ном. ток (In) 0,5 - 63 А	1	2 (последов.)	3 (последов.)	4 (последов.)	100 % Icu
	6 кА	6 кА	6 кА	6 кА	

Каталожные номера

Автоматический выключатель iC60N

Количество полюсов	1		
Вспомогательные устройства	Дистанционное отключение и сигнализация, стр. 136-139		
Vigi iC60			
Ном. ток (In)	Кривая		
	B	C	D
0,5 А	A9F73170	A9F74170	A9F75170
1 А	A9F73101	A9F74101	A9F75101
2 А	A9F73102	A9F74102	A9F75102
3 А	A9F73103	A9F74103	A9F75103
4 А	A9F73104	A9F74104	A9F75104
6 А	A9F78106	A9F79106	A9F75106
10 А	A9F78110	A9F79110	A9F75110
13 А	A9F73113	A9F74113	A9F75113
16 А	A9F78116	A9F79116	A9F75116
20 А	A9F78120	A9F79120	A9F75120
25 А	A9F78125	A9F79125	A9F75125
32 А	A9F78132	A9F79132	A9F75132
40 А	A9F78140	A9F79140	A9F75140
50 А	A9F78150	A9F79150	A9F75150
63 А	A9F78163	A9F79163	A9F75163
Кол-во модулей Ш = 9 мм	2		
Аксессуары	Стр. 134		

Автоматические выключатели iC60N (кривые B, C, D)

PE10493-40

■ Изолированные клеммы IP20

Окно VISI-TRIP
 ■ Индикация аварийного отключения посредством красного механического индикатора состояния, расположенного на передней панели автоматического выключателя

Секционирование с гарантированным отключением
 ■ Возможность секционирования в промышленных электроустановках в соответствии со стандартом МЭК/EN 60947-2.
 ■ Зелёная полоса гарантирует физическое размыкание контактов и обеспечивает полную безопасность выполнения работ на отходящей цепи.

■ Много места для маркировки цепей

■ Фиксация двойным пружинным зажимом позволяет демонтировать устройство, не снимая гребенчатую шинку

- Увеличенный срок службы изделий благодаря:
 - хорошей стойкости к перенапряжениям: за счёт своей конструкции изделия демонстрируют высокий уровень характеристик при использовании в промышленной среде (степень загрязнения, номинальное импульсное напряжение, напряжение изоляции);
 - повышенному уровню токоограничения (см. кривые токоограничения);
 - механизму быстрого включения, действие которого не зависит от скорости перемещения рукоятки.
- Дистанционная индикация состояния (включено / отключено / аварийное отключение) с помощью дополнительных вспомогательных контактов (на заказ).
- Подвод питания сверху или снизу.

2			3			4		
Дистанционное отключение и сигнализация, стр. 136-139			Дистанционное отключение и сигнализация, стр. 136-139			Дистанционное отключение и сигнализация, стр. 136-139		
Дифференциальный блок Vigi iC60, стр. 90			Дифференциальный блок Vigi iC60, стр. 90			Дифференциальный блок Vigi iC60, стр. 90		
Кривая			Кривая			Кривая		
B	C	D	B	C	D	B	C	D
A9F73270	A9F74270	A9F75270	A9F73370	A9F74370	A9F75370	A9F73470	A9F74470	A9F75470
A9F73201	A9F74201	A9F75201	A9F73301	A9F74301	A9F75301	A9F73401	A9F74401	A9F75401
A9F73202	A9F74202	A9F75202	A9F73302	A9F74302	A9F75302	A9F73402	A9F74402	A9F75402
A9F73203	A9F74203	A9F75203	A9F73303	A9F74303	A9F75303	A9F73403	A9F74403	A9F75403
A9F73204	A9F74204	A9F75204	A9F73304	A9F74304	A9F75304	A9F73404	A9F74404	A9F75404
A9F78206	A9F79206	A9F75206	A9F78306	A9F79306	A9F75306	A9F78406	A9F79406	A9F75406
A9F78210	A9F79210	A9F75210	A9F78310	A9F79310	A9F75310	A9F78410	A9F79410	A9F75410
A9F73213	A9F74213	A9F75213	A9F73313	A9F74313	A9F75313	A9F73413	A9F74413	A9F75413
A9F78216	A9F79216	A9F75216	A9F78316	A9F79316	A9F75316	A9F78416	A9F79416	A9F75416
A9F78220	A9F79220	A9F75220	A9F78320	A9F79320	A9F75320	A9F78420	A9F79420	A9F75420
A9F78225	A9F79225	A9F75225	A9F78325	A9F79325	A9F75325	A9F78425	A9F79425	A9F75425
A9F78232	A9F79232	A9F75232	A9F78332	A9F79332	A9F75332	A9F78432	A9F79432	A9F75432
A9F78240	A9F79240	A9F75240	A9F78340	A9F79340	A9F75340	A9F78440	A9F79440	A9F75440
A9F78250	A9F79250	A9F75250	A9F78350	A9F79350	A9F75350	A9F78450	A9F79450	A9F75450
A9F78263	A9F79263	A9F75263	A9F78363	A9F79363	A9F75363	A9F78463	A9F79463	A9F75463
4			6			8		
Стр. 134			Стр. 134			Стр. 134		

Автоматические выключатели iC60N (кривые В, С, D)

Присоединение

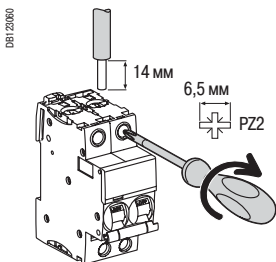

Ном. ток	Момент затяжки	Без аксессуаров		С аксессуарами			
		Медные кабели		Клемма Al 50 мм ²	Винтовая клемма под кольцевой наконечник	Распределит. клемма	
		Жёсткие	Гибкие или с наконечником			Жёсткие кабели	Гибкие кабели
0,5 - 25 A	2 Н·м	1 - 25 мм ²	1 - 16 мм ²	-	5 мм	-	-
32 - 63 A	3,5 Н·м	1 - 35 мм ²	1 - 25 мм ²	50 мм ²	-	3 x 16 мм ²	3 x 10 мм ²

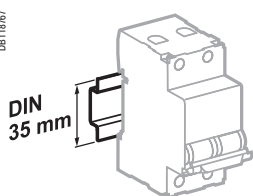

Крепление защёлкиванием на DIN-рейке 35 мм

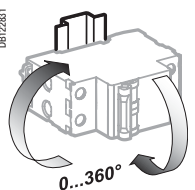

Любое установочное положение

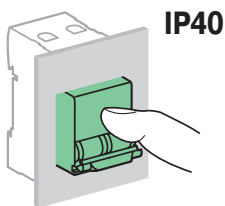
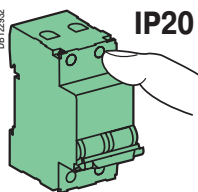

Технические характеристики

Основные характеристики		
Согласно МЭК/EN 60947-2		
Напряжение изоляции (Ui)		500 В пер. тока
Степень загрязнения		3
Номинальное импульсное напряжение (Uimp)		6 кВ
Отключение тепловой защитой	Эталонная температура	50 °C
	Влияние температуры окружающей среды	Обращайтесь в Schneider Electric
Отключение электромагнитной защитой	Кривая В	4 In ± 20 %
	Кривая С	8 In ± 20 %
	Кривая D	12 In ± 20 %
Категория применения		A
Согласно МЭК/EN 60898-1		
Класс токоограничения		3
Номинальный ток отключения и включения одного полюса (Icn1)		Icn1 = Icn
Дополнительные характеристики		
Степень защиты (МЭК 60529)	Открытый аппарат	IP20
	Аппарат в модульном шкафу	IP40 Класс изоляции II
Износостойкость (кол-во циклов В-О)	Электрическая	10000
	Механическая	20000
Категория перенапряжения (МЭК 60364)		IV
Рабочая температура		От -35 до +70 °C
Температура хранения		От -40 до +85 °C
Тропическое исполнение (МЭК 60068-1)		Степень 2 (относительная влажность 95 % при 55 °C)

Автоматические выключатели iC60N (кривые B, C, D)

Масса (г)

Автоматический выключатель	
Кол-во полюсов	iC60N
1	125
2	250
3	375
4	500

Размеры (мм)

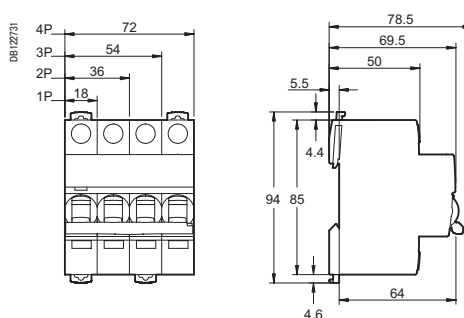

Автоматические выключатели iC60H (кривые B, C, D)



МЭК/EN 60947-2 МЭК/EN 60898-1

- Автоматические выключатели iC60H отвечают требованиям нескольких стандартов и сочетают в себе следующие функции:
 - защита цепей от токов короткого замыкания;
 - защита цепей от токов перегрузки;
 - возможность секционирования в промышленных электроустановках в соответствии со стандартом МЭК/EN 60947-2;
 - индикация аварийного отключения посредством красного механического индикатора состояния, расположенного на передней панели автоматического выключателя.

Переменный ток, 50/60 Гц

Ток отключения (Icu) согласно МЭК/EN 60947-2	Напряжение (Ue)				Ном. ток отключения (Ics)
	Ph/Ph (2P, 3P, 4P)	12 - 133 В	220 - 240 В	380 - 415 В	
Ph/N (1P)	12 - 60 В	100 - 133 В	220 - 240 В	-	
Ном. ток (In) 0,5 - 4 А	70 кА	70 кА	70 кА	50 кА	100 % Icu
6 - 40 А	42 кА	30 кА	15 кА	10 кА	50 % Icu
50/63 А	42 кА	-	15 кА	10 кА	50 % Icu

Ток отключения (Icn) согласно МЭК/EN 60898-1

Напряжение (Ue)	Ток отключения (Icn) согласно МЭК/EN 60898-1	
	Ph/Ph	Ph/N
400 В	400 В	230 В
Ном. ток (In) 0,5 - 63 А	10000 А	

Постоянный ток

Ток отключения (Icu) согласно МЭК/EN 60947-2	Напряжение (Ue)			Ном. ток отключения (Ics)
	Между +/-	12 - 72 В	100 - 133 В	
Кол-во полюсов	1	2 (последов.)	3 (последов.)	4 (последов.)
Ном. ток (In) 0,5 - 63 А	10 кА	10 кА	10 кА	10 кА

Каталожные номера

Автоматический выключатель iC60H

Кол-во полюсов	1		
Вспомогательные устройства	Дистанционное отключение и сигнализация, стр. 136-139		
Vigi iC60			
Ном. ток (In)	Кривая		
	B	C	D
0,5 А	A9F83170	A9F84170	A9F85170
1 А	A9F83101	A9F84101	A9F85101
2 А	A9F83102	A9F84102	A9F85102
3 А	A9F83103	A9F84103	A9F85103
4 А	A9F83104	A9F84104	A9F85104
6 А	A9F88106	A9F89106	A9F85106
10 А	A9F88110	A9F89110	A9F85110
13 А	A9F83113	A9F84113	A9F85113
16 А	A9F88116	A9F89116	A9F85116
20 А	A9F88120	A9F89120	A9F85120
25 А	A9F88125	A9F89125	A9F85125
32 А	A9F88132	A9F89132	A9F85132
40 А	A9F88140	A9F89140	A9F85140
50 А	A9F88150	A9F89150	A9F85150
63 А	A9F88163	A9F89163	A9F85163
Кол-во модулей Ш = 9 мм	2		
Аксессуары	Стр. 134		

Автоматические выключатели iC60H (кривые B, C, D)

PE10465-40

■ Изолированные клеммы IP20

Окно VISI-TRIP
 ■ Индикация аварийного отключения посредством красного механического индикатора состояния, расположенного на передней панели автоматического выключателя

■ Много места для маркировки цепей

■ Фиксация двойным пружинным зажимом позволяет демонтировать устройство, не снимая гребенчатую шинку

Секционирование с гарантированным отключением
 ■ Возможность секционирования в промышленных электроустановках в соответствии со стандартом МЭК/EN 60947-2.
 ■ Зелёная полоса гарантирует физическое размыкание контактов и обеспечивает полную безопасность выполнения работ на отходящей цепи.

- Увеличенный срок службы изделий благодаря:
 - хорошей стойкости к перенапряжениям: за счёт своей конструкции изделия демонстрируют высокий уровень характеристик при использовании в промышленной среде (степень загрязнения, номинальное импульсное напряжение, напряжение изоляции);
 - повышенному уровню токоограничения (см. кривые токоограничения);
 - механизму быстрого включения, действие которого не зависит от скорости перемещения рукоятки.
- Дистанционная индикация состояния (включено / отключено / аварийное отключение) с помощью дополнительных вспомогательных контактов (на заказ).
- Подвод питания сверху или снизу.

2			3			4		
Дистанционное отключение и сигнализация, стр. 136-139			Дистанционное отключение и сигнализация, стр. 136-139			Дистанционное отключение и сигнализация, стр. 136-139		
Дифференциальный блок Vigi iC60, стр. 90			Дифференциальный блок Vigi iC60, стр. 90			Дифференциальный блок Vigi iC60, стр. 90		
Кривая			Кривая			Кривая		
В	С	D	В	С	D	В	С	D
A9F83270	A9F84270	A9F85270	A9F83370	A9F84370	A9F85370	A9F83470	A9F84470	A9F85470
A9F83201	A9F84201	A9F85201	A9F83301	A9F84301	A9F85301	A9F83401	A9F84401	A9F85401
A9F83202	A9F84202	A9F85202	A9F83302	A9F84302	A9F85302	A9F83402	A9F84402	A9F85402
A9F83203	A9F84203	A9F85203	A9F83303	A9F84303	A9F85303	A9F83403	A9F84403	A9F85403
A9F83204	A9F84204	A9F85204	A9F83304	A9F84304	A9F85304	A9F83404	A9F84404	A9F85404
A9F88206	A9F89206	A9F85206	A9F88306	A9F89306	A9F85306	A9F88406	A9F89406	A9F85406
A9F88210	A9F89210	A9F85210	A9F88310	A9F89310	A9F85310	A9F88410	A9F89410	A9F85410
A9F83213	A9F84213	A9F85213	A9F83313	A9F84313	A9F85313	A9F83413	A9F84413	A9F85413
A9F88216	A9F89216	A9F85216	A9F88316	A9F89316	A9F85316	A9F88416	A9F89416	A9F85416
A9F88220	A9F89220	A9F85220	A9F88320	A9F89320	A9F85320	A9F88420	A9F89420	A9F85420
A9F88225	A9F89225	A9F85225	A9F88325	A9F89325	A9F85325	A9F88425	A9F89425	A9F85425
A9F88232	A9F89232	A9F85232	A9F88332	A9F89332	A9F85332	A9F88432	A9F89432	A9F85432
A9F88240	A9F89240	A9F85240	A9F88340	A9F89340	A9F85340	A9F88440	A9F89440	A9F85440
A9F88250	A9F89250	A9F85250	A9F88350	A9F89350	A9F85350	A9F88450	A9F89450	A9F85450
A9F88263	A9F89263	A9F85263	A9F88363	A9F89363	A9F85363	A9F88463	A9F89463	A9F85463
4			6			8		
Стр. 134			Стр. 134			Стр. 134		

Автоматические выключатели iC60H (кривые B, C, D)

Присоединение

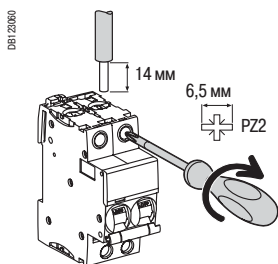

Ном. ток	Момент затяжки	Без аксессуаров		С аксессуарами			
		Медные кабели		Клемма Al 50 мм ²	Винтовая клемма под кольцевой наконечник	Распределит. клемма	
		Жёсткие	Гибкие или с наконечником			Жёсткие кабели	Гибкие кабели
0,5 - 25 A	2 Н·м	1 - 25 мм ²	1 - 16 мм ²	-	5 мм	-	-
32 - 63 A	3,5 Н·м	1 - 35 мм ²	1 - 25 мм ²	50 мм ²	-	3 x 16 мм ²	3 x 10 мм ²

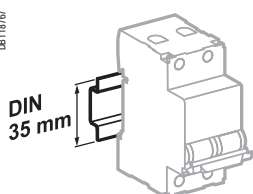

Крепление защёлкиванием на DIN-рейке 35 мм

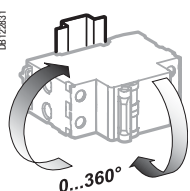

Любое установочное положение

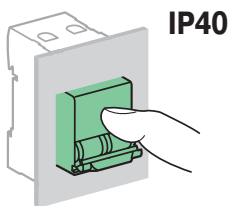
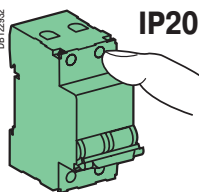

Технические характеристики

Основные характеристики		
Согласно МЭК/EN 60947-2		
Напряжение изоляции (Ui)		500 В пер. тока
Степень загрязнения		3
Номинальное импульсное напряжение (Uimp)		6 кВ
Отключение тепловой защитой	Эталонная температура	50 °C
	Влияние температуры окружающей среды	Обращайтесь в Schneider Electric
Отключение электромагнитной защитой	Кривая B	4 In ± 20 %
	Кривая C	8 In ± 20 %
	Кривая D	12 In ± 20 %
Категория применения		A
Согласно МЭК/EN 60898-1		
Класс токоограничения		3
Номинальный ток отключения и включения одного полюса (Icn1)		Icn1 = Icn
Дополнительные характеристики		
Степень защиты (МЭК 60529)	Открытый аппарат	IP20
	Аппарат в модульном шкафу	IP40 Класс изоляции II
Износостойкость (кол-во циклов В-О)	Электрическая	10000
	Механическая	20000
Категория перенапряжения (МЭК 60364)		IV
Рабочая температура		От -35 до +70 °C
Температура хранения		От -40 до +85 °C
Тропическое исполнение (МЭК 60068-1)		Степень 2 (относительная влажность 95 % при 55 °C)

Автоматические выключатели iC60H (кривые B, C, D)

Масса (г)

Автоматический выключатель	
Кол-во полюсов	iC60H
1	125
2	250
3	375
4	500

Размеры (мм)

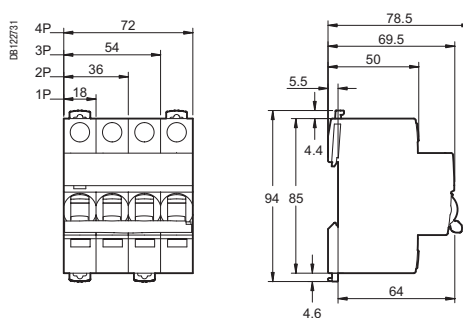

Автоматические выключатели iC60L (кривые В, С, К, Z)



МЭК/EN 60947-2

МЭК/EN 60898-1 до 40 А

- Автоматические выключатели iC60L отвечают требованиям нескольких стандартов и сочетают в себе следующие функции:
 - защита цепей от токов короткого замыкания;
 - защита цепей от токов перегрузки;
 - возможность секционирования в промышленных электроустановках в соответствии со стандартом МЭК/EN 60947-2;
 - индикация аварийного отключения посредством красного механического индикатора состояния, расположенного на передней панели автоматического выключателя.

Переменный ток, 50/60 Гц

Ток отключения (Icu) согласно МЭК/EN 60947-2					Ном. ток отключения (Ics)
Ph/Ph (2P, 3P, 4P)	Напряжение (Ue)				
Ph/N (1P)	12 - 60 В	100 - 133 В	220 - 240 В	380 - 415 В	440 В
Ном. ток (In)	0,5 - 4 А	100 кА	100 кА	100 кА	70 кА
	6 - 25 А	70 кА	-	25 кА	20 кА
	32/40 А	70 кА	-	20 кА	15 кА
	50/63 А	70 кА	-	15 кА	10 кА

Ток отключения (Icp) согласно МЭК/EN 60898-1

Ток отключения (Icp) согласно МЭК/EN 60898-1	
Ph/Ph	Напряжение (Ue)
Ph/N	400 В
Ном. ток (In)	0,5 - 40 А
	15000 А

Постоянный ток

Ток отключения (Icu) согласно МЭК/EN 60947-2					Ном. ток отключения (Ics)
Между +/-	Напряжение (Ue)				
Кол-во полюсов	12 - 72 В	100 - 144 В	220 - 250 В	220 - 250 В	
	1	2 (последов.)	3 (последов.)	4 (последов.)	
Ном. ток (In)	0,5 - 63 А	15 кА	15 кА	15 кА	100 % Icu

Каталожные номера

Автоматический выключатель iC60L

Кол-во полюсов	1	2
Вспомогательные устройства	Дистанционное отключение и сигнализация, стр. 136-139	Дистанционное отключение и сигнализация, стр. 136-139
Vigi iC60		Дифференциальный блок Vigi iC60, стр. 90
Ном. ток (In)	Кривая	Кривая
	В	В
	С	С
	К	К
	Z	Z
0,5 А	A9F93170	A9F93270
1 А	A9F93101	A9F93201
1,6 А	-	-
2 А	A9F93102	A9F93202
3 А	A9F93103	A9F93203
4 А	A9F93104	A9F93204
6 А	A9F93106	A9F93206
10 А	A9F93110	A9F93210
16 А	A9F93116	A9F93216
20 А	A9F93120	A9F93220
25 А	A9F93125	A9F93225
32 А	A9F93132	A9F93232
40 А	A9F93140	A9F93240
50 А	A9F93150	A9F93250
63 А	A9F93163	A9F93263
Кол-во модулей Ш = 9 мм	2	4
Аксессуары	Стр. 134	Стр. 134

(1) 100 % Icu для номинального тока 6 - 25 А при Ue 100 - 133 В пер. тока Ph/Ph и Ue 12 - 60 В пер. тока Ph/N.

Автоматические выключатели iC60L (кривые В, С, К, Z)

PE10469-40



■ Много места для маркировки цепей

■ Фиксация двойным пружинным зажимом позволяет демонтировать устройство, не снимая гребёночную шинку

■ Изолированные клеммы IP20

Окно VISI-TRIP
 ■ Индикация аварийного отключения посредством красного механического индикатора состояния, расположенного на передней панели автоматического выключателя

Секционирование с гарантированным отключением
 ■ Возможность секционирования в промышленных электроустановках в соответствии со стандартом МЭК/EN 60947-2.
 ■ Зелёная полоса гарантирует физическое размыкание контактов и обеспечивает полную безопасность выполнения работ на отходящей цепи.

- Увеличенный срок службы изделий благодаря:
 - хорошей стойкости к перенапряжениям: за счёт своей конструкции изделия демонстрируют высокий уровень характеристик при использовании в промышленной среде (степень загрязнения, номинальное импульсное напряжение, напряжение изоляции);
 - повышенному уровню токоограничения (см. кривые токоограничения);
 - механизму быстрого включения, действие которого не зависит от скорости перемещения рукоятки.
- Дистанционная индикация состояния (включено / отключено / аварийное отключение) с помощью дополнительных вспомогательных контактов (на заказ).
- Подвод питания сверху или снизу.

3

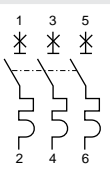

Дистанционное отключение и сигнализация, стр. 136-139

Дифференциальный блок Vigi iC60, стр. 90

Кривая			
В	С	К	Z
A9F93370	A9F94370	A9F95370	A9F92370
A9F93301	A9F94301	A9F95301	A9F92301
-	-	A9F95372	A9F92372
A9F93302	A9F94302	A9F95302	A9F92302
A9F93303	A9F94303	A9F95303	A9F92303
A9F93304	A9F94304	A9F95304	A9F92304
A9F93306	A9F94306	A9F95306	A9F92306
A9F93310	A9F94310	A9F95310	A9F92310
A9F93316	A9F94316	A9F95316	A9F92316
A9F93320	A9F94320	A9F95320	A9F92320
A9F93325	A9F94325	A9F95325	A9F92325
A9F93332	A9F94332	A9F95332	A9F92332
A9F93340	A9F94340	A9F95340	A9F92340
A9F93350	A9F94350	A9F95350	A9F92350
A9F93363	A9F94363	A9F95363	A9F92363

4

Стр. 134

4

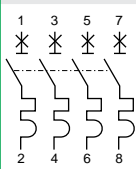

Дистанционное отключение и сигнализация, стр. 136-139

Дифференциальный блок Vigi iC60, стр. 90

Кривая			
В	С	К	Z
A9F93470	A9F94470	A9F95470	A9F92470
A9F93401	A9F94401	A9F95401	A9F92401
-	-	A9F95472	A9F92472
A9F93402	A9F94402	A9F95402	A9F92402
A9F93403	A9F94403	A9F95403	A9F92403
A9F93404	A9F94404	A9F95404	A9F92404
A9F93406	A9F94406	A9F95406	A9F92406
A9F93410	A9F94410	A9F95410	A9F92410
A9F93416	A9F94416	A9F95416	A9F92416
A9F93420	A9F94420	A9F95420	A9F92420
A9F93425	A9F94425	A9F95425	A9F92425
A9F93432	A9F94432	A9F95432	A9F92432
A9F93440	A9F94440	A9F95440	A9F92440
A9F93450	A9F94450	A9F95450	A9F92450
A9F93463	A9F94463	A9F95463	A9F92463

6

Стр. 134

Автоматические выключатели iC60L (кривые В, С, К, Z)

Присоединение

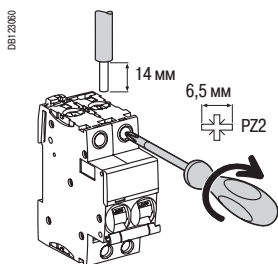

Ном. ток	Момент затяжки	Без аксессуаров		С аксессуарами			
		Медные кабели		Клемма AI 50 мм ²	Винтовая клемма под кольцевой наконечник	Распределит. клемма	
		Жёсткие	Гибкие или с наконечником			Жёсткие кабели	Гибкие кабели
0,5 - 25 A	2 Н·м	1 - 25 мм ²	1 - 16 мм ²	-	5 мм	-	-
32 - 63 A	3,5 Н·м	1 - 35 мм ²	1 - 25 мм ²	50 мм ²	-	3 x 16 мм ²	3 x 10 мм ²

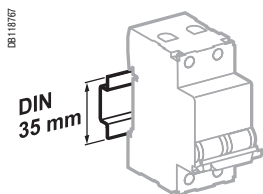

Крепление защёлкиванием на DIN-рейке 35 мм

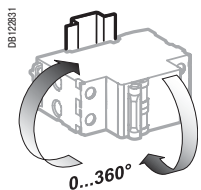

Любое установочное положение

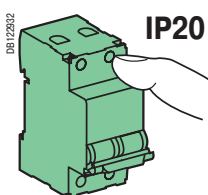

IP20

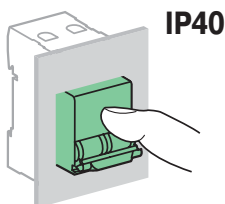

IP40

Технические характеристики

Основные характеристики

Согласно МЭК/EN 60947-2

Напряжение изоляции (Ui)	500 В пер. тока	
Степень загрязнения	3	
Номинальное импульсное напряжение (Uimp)	6 кВ	
Отключение тепловой защитой	Эталонная температура	50 °C
	Влияние температуры окружающей среды	Обращайтесь в Schneider Electric
Отключение электромагнитной защитой	Кривая В	4 In ± 20 %
	Кривая С	8 In ± 20 %
	Кривая Z	3 In ± 20 %
Категория применения	A	

Согласно МЭК/EN 60898-1

Класс токоограничения	3
Номинальный ток отключения и включения одного полюса (Icn1)	Icn1 = Icn

Дополнительные характеристики

Степень защиты (МЭК 60529)	Открытый аппарат	IP20
	Аппарат в модульном шкафу	IP40 Класс изоляции II
Износостойкость (кол-во циклов В-О)	Электрическая	10000
	Механическая	20000
Категория перенапряжения (МЭК 60364)	IV	
Рабочая температура	От -35 до +70 °C	
Температура хранения	От -40 до +85 °C	
Тропическое исполнение (МЭК 60068-1)	Степень 2 (относительная влажность 95 % при 55 °C)	

Автоматические выключатели iC60L (кривые В, С, К, Z)

Масса (г)

Автоматический выключатель	
Кол-во полюсов	iC60L
1	125
2	250
3	375
4	500

Размеры (мм)

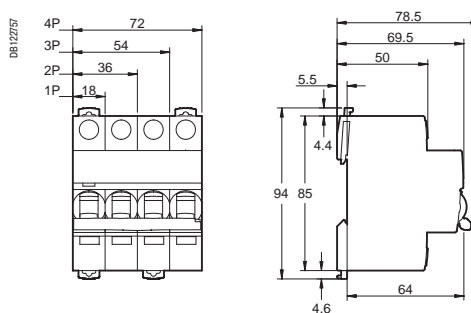

Автоматические выключатели C60H-DC (кривая C)



МЭК/EN 60947-2, GB 14048.2,
ГОСТ Р 50030.1-97, ГОСТ Р 50030.2-99,
UL1077 (Supplementary Protector TC 3)



Автоматические выключатели C60H-DC применяются с цепях постоянного тока (системы автоматизации и управления промышленными процессами, транспорт, возобновляемая энергия и т.д.). Они выполняют функции защиты цепей от токов короткого замыкания и перегрузки, а также функции управления и секционирования.

Каталожные номера

C60H-DC		
Рабочее напряжение (Ue)	12...250 В пост. тока	12...500 В пост. тока
Номинальное напряжение (Un)	250 В пост. тока	500 В пост. тока
Кол-во полюсов	1P	2P
Кривая	C	C
Количество модулей Ш = 9 мм	2	4
Схемы	<p>Подвод питания сверху или снизу с соблюдением полярности</p>	<p>Подвод питания сверху или снизу</p>
Стандарты	МЭК 60947-2 EN 60947-2 GB 14048.2	МЭК 60947-2 EN 60947-2 GB 14048.2
Ток отключения	20 кА / 110 В пост. тока 10 кА / 220 В пост. тока 6 кА / 250 В пост. тока	20 кА / 220 В пост. тока 10 кА / 440 В пост. тока 6 кА / 500 В пост. тока
Ном. ток (А)*		
0,5	MGN61500	MGN61520
1	MGN61501	MGN61521
2	MGN61502	MGN61522
3	MGN61503	MGN61523
4	MGN61504	MGN61524
5	MGN61505	MGN61525
6	MGN61506	MGN61526
10	MGN61508	MGN61528
13	MGN61509	MGN61529
15	MGN61510	MGN61530
16	MGN61511	MGN61531
20	MGN61512	MGN61532
25	MGN61513	MGN61533
30	MGN61514	MGN61534
32	MGN61515	MGN61535
40	MGN61517	MGN61537
50	MGN61518	MGN61538
63	MGN61519	MGN61539

* За информацией о работе при 25 °C обращайтесь в Schneider Electric.

Автоматические выключатели C60H-DC (кривая C)

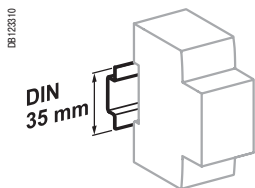

Крепление защёлкиванием на DIN-рейке 35 мм

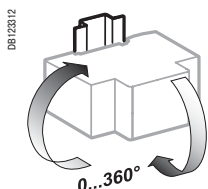

Любое установочное положение

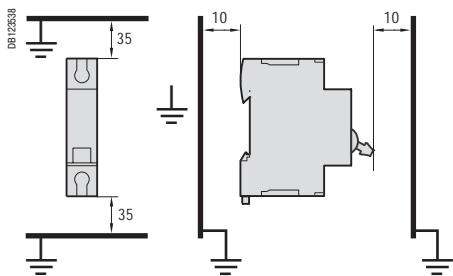
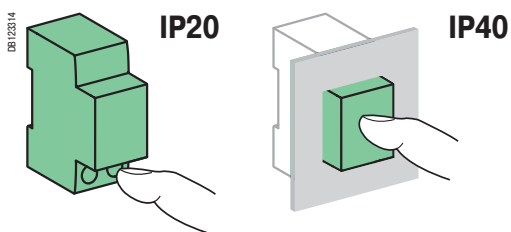

Минимальные расстояния (мм) между автоматическим выключателем и заземлёнными металлическими частями при установке вне оболочки.

Технические характеристики

- Кривые отключения: кривая C – защита от сверхтоков для любого вида применения.
- Гарантированное отключение: зелёная полоса гарантирует физическое размыкание контактов и обеспечивает полную безопасность выполнения работ на отходящей цепи.
- Подходят для секционирования в соответствии с требованиями стандарта МЭК/EN 60947-2.
- Увеличенный срок службы: благодаря быстрому включению, независимому от скорости воздействия на рукоятку.
- Ограничение тока в случае повреждения: быстрое размыкание контактов позволяет предотвратить выход из строя потребителей при коротком замыкании.

Основные характеристики	
Номинальный ток отключения (Ics)	75 % полного тока отключения (Icu)
Рассеиваемая мощность	Обращайтесь в Schneider Electric
Срабатывание электромагнитной защиты (Ii)	8,5 In ($\pm 20\%$) (аналогично кривой C)
Номинальное импульсное напряжение (Uimp) за передней панелью	6 кВ
Номинальное напряжение изоляции (Ui)	500 В пост. тока
Износостойкость (кол-во циклов В-О)	
Электрическая	3 000 циклов (при L/R=2 мс) 6 000 циклов с резистивной цепью
Механическая	20 000 циклов
Дополнительные характеристики	
Степень загрязнения	3
Категория применения	A (без выдержки времени в соответствии со стандартом МЭК/EN 60947-2)
Тропическое исполнение (МЭК 60068-2 и GB 14048.2)	Степень 2 (относительная влажность 95 % при 55 °C)
Рабочая температура	От -25 до 70 °C
Температура хранения	От -40 до 85 °C



Несоблюдение полярности при подключении может привести к возгоранию и/или тяжким телесным повреждениям.

- Необходимо строго соблюдать полярность при подключении (маркировка на передней панели).
- Данную аппаратуру можно использовать только в цепях постоянного тока.

Масса (г)

Автоматический выключатель	
Количество полюсов	C60H-DC
1P	128 г
2P	256 г

Размеры (мм)

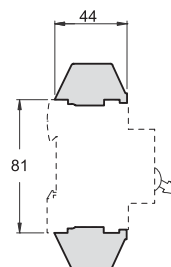
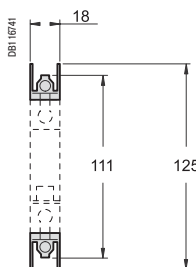
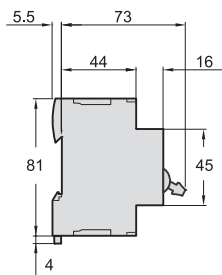
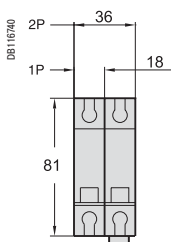

C60H-DC

Комплект для кольцевых наконечников

Автоматические выключатели C60H-DC (кривая C)

Присоединение

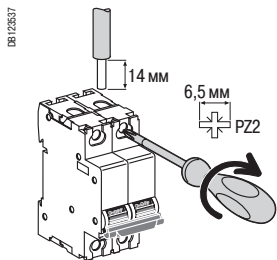

Ном. ток	Момент затяжки	Без аксессуаров		С аксессуарами			
		Медные кабели		Клемма Al 50 мм ²	Винтовая клемма под кольцевой наконечник	Распред. клемма	
		Жёсткие / полужёсткие	Гибкие или с наконечником			Жёсткие кабели	Гибкие кабели
≤ 25 А	2,5 Н·м	1 - 25 мм ²	1 - 16 мм ²	50 мм ²	∅ 5 мм	3 x 16 мм ²	3 x 10 мм ²
> 25 А	3,5 Н·м	1 - 35 мм ²	1 - 25 мм ²	-	-	-	-

1	Переходник	См. стр. 220	
2	Гребёчатая шинка	См. стр. 220	
3	Клемма 50 мм ² Al / Cu	27060	
4	Винтовая клемма под кольцевой наконечник	27053	
5	Соединительный комплект для кольцевого наконечника ∅ 5 мм (ввод/вывод)	17400	
6	Изолированная распределительная клемма	4 шт.	19091
		3 шт.	19096

Монтажные аксессуары

7	Пломбируемая клеммная заглушка	26976
8	Межполюсная перегородка	27001
9	Поворотная рукоятка	
	Передаточный механизм	27046
	Подвижная рукоятка	27047
	Стационарная рукоятка	27048
10	Защитная крышка винтов	26981
11	Навесная блокировка (блокировка в отключённом положении)	26970
12	Навесная блокировка	27062
13	Основание для установки втычных автоматов	26996
14	Защелкивающаяся маркировка	См. стр. 217

Вспомогательные электрические устройства

Вспомогательные контакты

15	Контакт сигнализации аварийного отключения SD	См. стр. 144
16	Вспомогательный контакт OF	См. стр. 144

Расцепители

17	Расцепитель минимального напряжения MN	См. стр. 144
18	Независимый расцепитель MX + OF	См. стр. 144

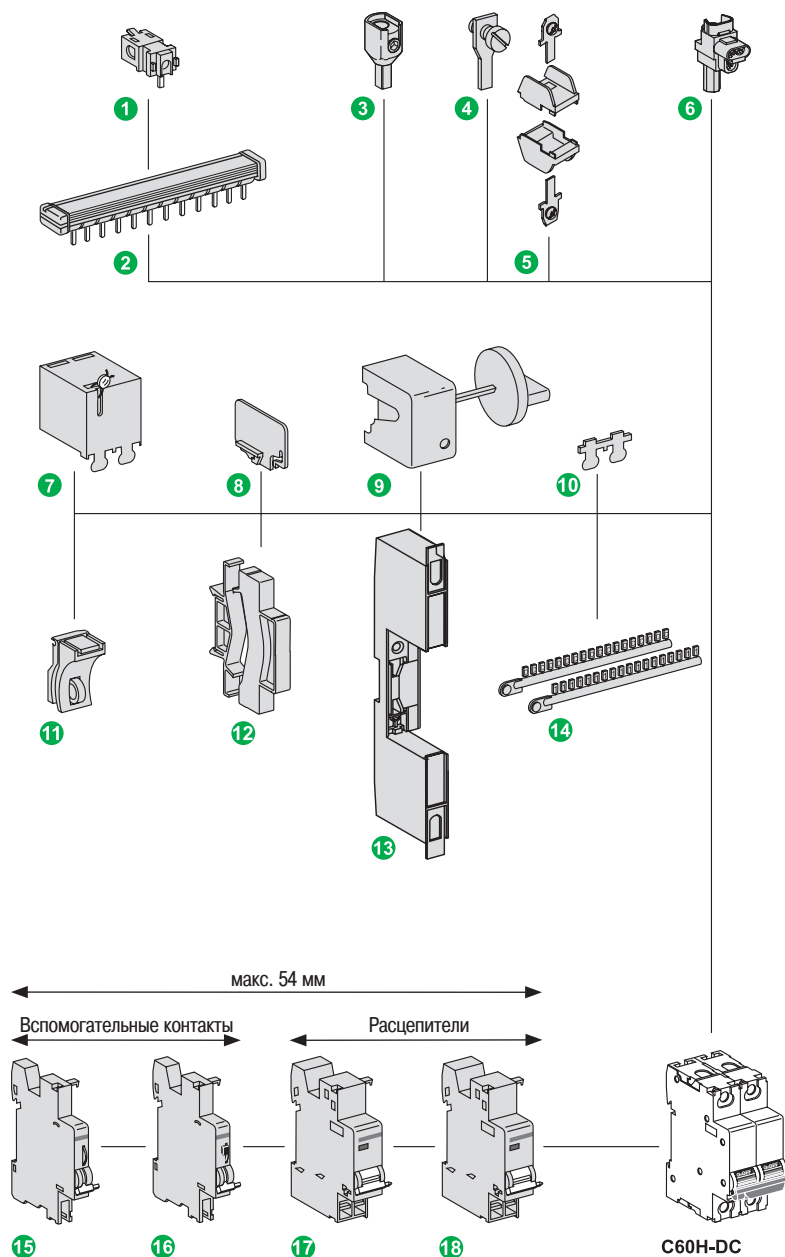

■ Вспомогательные электрические устройства устанавливаются только слева от автоматического выключателя в зоне шириной до 54 мм.
 ■ Если вспомогательные контакты SD объединены со вспомогательными устройствами для расцепления (MN, MX и т.д.), они должны быть установлены слева от последних.

Последовательное соединение полюсов

Выбор сети			
Тип	Заземлённая сеть		Сеть, изолированная от земли
Источник	Одна полярность (+ / -) соединена с землёй	Заземлённая средняя точка	Изолированные полярности
Защищённые полярности	1 (секционирование 1P)	2	2
Схемы (и типы повреждений)	DB118851 Пример: заземлена отрицательная полярность 	DB118852 	DB118853

Выбор автоматического выключателя и соединения полюсов

24 В ≤ U _n ≤ 250 В			
Верхнее присоединение	1 полюс Только если полярность L+ соединена с землёй DB116735	2 полюса DB116735	2 полюса DB116735
Нижнее присоединение	DB116732 	DB116738 DB116738	DB116738 DB116738
250 В < U _n ≤ 500 В			
Верхнее присоединение	DB116736 DB116736	DB116735 DB116735	DB116735 DB116735
Нижнее присоединение	DB116737 DB116737	DB116738 DB116738	DB116738 DB116738

Анализ повреждений (сопротивление заземлителей считается пренебрежимо малым)

Повреждение A	<ul style="list-style-type: none"> ■ Максимальный I_{кз} при U ■ Затрагивается только защищённая полярность ■ Количество полюсов аппарата для защиты полярности должно обеспечить ток отключения ≥ макс. I_{кз} при U 	<ul style="list-style-type: none"> ■ Максимальный I_{кз} при U/2 ■ Затрагивается только положительная полярность ■ Все полюса аппарата защиты положительной полярности должны обеспечивать ток отключения ≥ макс. I_{кз} при U/2 	<ul style="list-style-type: none"> ■ Без последствий ■ Повреждение обязательно должно быть отображено прибором для постоянного контроля изоляции и устранено (стандарт МЭК/EN 60364)
Повреждение B	<ul style="list-style-type: none"> ■ Максимальный I_{кз} при U ■ Если только одна полярность (в данном случае положительная) защищена: все полюса аппарата защиты данной полярности должны обеспечивать ток отключения ≥ макс. I_{кз} при U ■ Если обе полярности защищены, то чтобы позволить секционирование: все полюса аппаратов защиты обеих полярностей должны обеспечивать ток отключения ≥ макс. I_{кз} при U 	<ul style="list-style-type: none"> ■ Максимальный I_{кз} при U ■ Затрагиваются обе полярности ■ Все полюса аппарата защиты обеих полярностей должны обеспечивать ток отключения ≥ макс. I_{кз} при U 	<ul style="list-style-type: none"> ■ Максимальный I_{кз} при U ■ Затрагиваются обе полярности ■ Все полюса аппарата защиты обеих полярностей должны обеспечивать ток отключения ≥ макс. I_{кз} при U
Повреждение C		<ul style="list-style-type: none"> ■ Аналогично повреждению A ■ Все полюса аппарата защиты отрицательной полярности должны обеспечивать ток отключения ≥ макс. I_{кз} при U/2 	<ul style="list-style-type: none"> ■ Аналогично повреждению A, с теми же требованиями

Кривые

Кривые отключения

Кривая C в соответствии со стандартом МЭК 60947-2

- Зона срабатывания электромагнитного расцепителя находится между $7 I_n$ и $10 I_n$.
- Кривые отображают предельные значения срабатывания расцепителя по перегрузке в «холодном» состоянии при нагруженных полюсах и предельные значения срабатывания расцепителя по короткому замыканию при двух нагруженных полюсах.
- Кривые применяются без снижения характеристик.

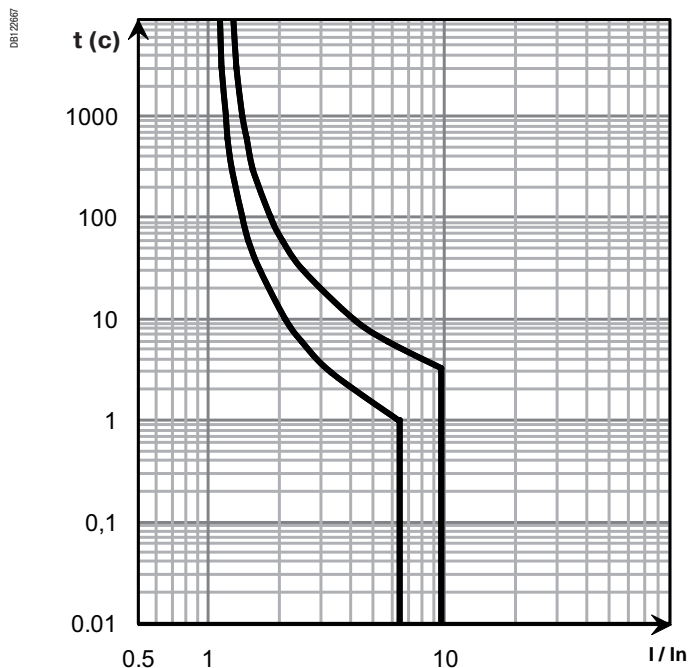

Кривая токоограничения по тепловой энергии

220 В с одним полюсом, 440 В с двумя полюсами

250 В с одним полюсом, 500 В с двумя полюсами

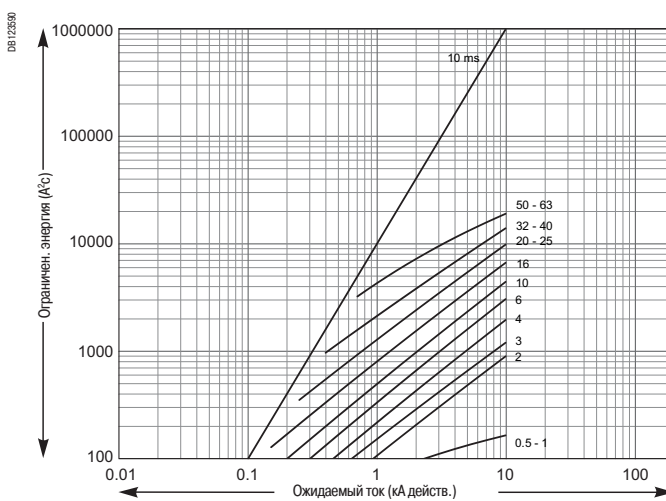
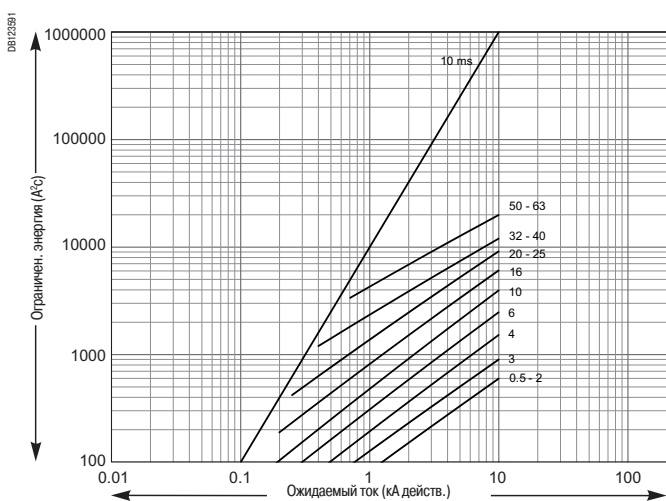

Кривые (продолжение)

Ограничение токов короткого замыкания

220 В с одним полюсом, 440 В с двумя полюсами

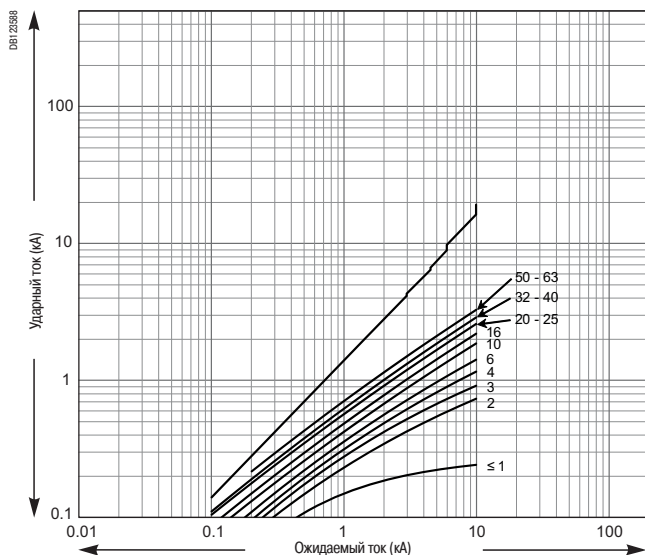

250 В с одним полюсом, 500 В с двумя полюсами

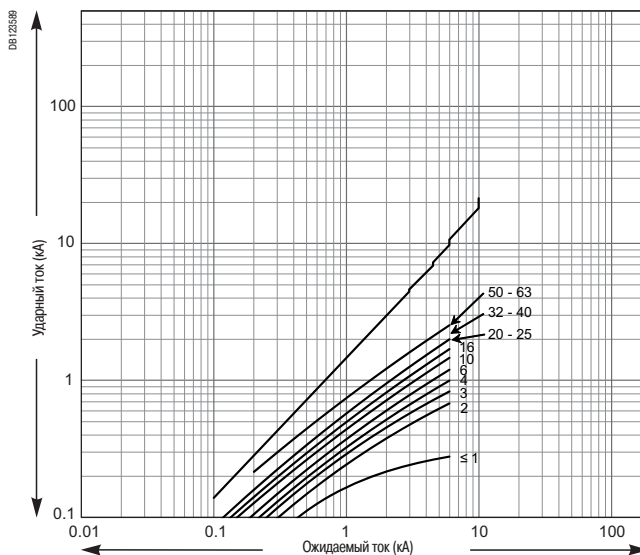

Влияние температуры окружающей среды (в соответствии со стандартами UL 1077/ CSA22.2/ UL489A/ UL489/ МЭК 60947-2)

Величина предельного допустимого тока автоматического выключателя зависит от температуры окружающей среды, в которой находится выключатель. Температура окружающей среды – это температура внутри шкафа или щита, в котором установлены автоматические выключатели.

Эталонная температура для различных выключателей выделена цветом. Когда несколько одновременно функционирующих автоматических выключателей установлены в один ряд в небольшом шкафу, то это может привести к увеличению температуры внутри шкафа, и, следовательно, к уменьшению рабочего тока. В этом случае, для коррекции номинального тока выключателя (при необходимости уже уменьшенного в зависимости от температуры окружающей среды) применяется уменьшающий коэффициент: 0,8.

Температура (°C)	-30	-25	-20	-15	-10	-5	0	5	10	15	20	25	30	35	40	45	50	55	60	65	70	
Ном. ток (А)																						
0,5	0,63	0,62	0,61	0,60	0,59	0,58	0,56	0,55	0,54	0,53	0,51	0,5	0,49	0,47	0,46	0,44	0,43	0,41	0,39	0,38	0,36	
1	1,18	1,17	1,15	1,14	1,12	1,10	1,09	1,07	1,05	1,04	1,02	1	0,98	0,96	0,94	0,92	0,90	0,88	0,86	0,84	0,82	
1,2	1,45	1,43	1,41	1,39	1,37	1,34	1,32	1,30	1,27	1,25	1,22	1,2	1,17	1,15	1,12	1,09	1,07	1,04	1,01	0,98	0,95	
1,5	1,86	1,83	1,80	1,77	1,74	1,71	1,67	1,64	1,61	1,57	1,54	1,5	1,46	1,42	1,39	1,34	1,30	1,26	1,22	1,17	1,12	
2	2,54	2,50	2,45	2,41	2,36	2,31	2,26	2,21	2,16	2,11	2,06	2	1,94	1,88	1,82	1,76	1,70	1,63	1,56	1,48	1,41	
3	3,78	3,71	3,65	3,58	3,51	3,45	3,38	3,30	3,23	3,16	3,08	3	2,92	2,84	2,75	2,66	2,57	2,48	2,38	2,27	2,17	
4	5,08	4,99	4,90	4,81	4,71	4,62	4,52	4,42	4,32	4,22	4,11	4	3,89	3,77	3,65	3,53	3,40	3,27	3,13	2,98	2,83	
5	6,00	5,92	5,83	5,74	5,66	5,57	5,48	5,39	5,29	5,20	5,10	5	4,90	4,80	4,69	4,58	4,47	4,36	4,24	4,12	4,00	
6	7,26	7,15	7,04	6,94	6,83	6,71	6,60	6,48	6,37	6,25	6,12	6	5,87	5,74	5,61	5,47	5,33	5,19	5,04	4,89	4,73	
7	8,76	8,62	8,47	8,32	8,17	8,01	7,85	7,69	7,52	7,35	7,18	7	6,82	6,63	6,44	6,24	6,03	5,82	5,60	5,37	5,13	
8	9,64	9,50	9,36	9,22	9,08	8,93	8,78	8,63	8,48	8,32	8,16	8	7,83	7,67	7,49	7,31	7,13	6,95	6,76	6,56	6,36	
10	12,59	12,38	12,16	11,94	11,71	11,49	11,25	11,01	10,77	10,52	10,26	10	9,73	9,45	9,17	8,87	8,57	8,25	7,92	7,58	7,22	
13	15,49	15,28	15,07	14,85	14,63	14,41	14,19	13,96	13,72	13,49	13,25	13	12,75	12,49	12,23	11,97	11,69	11,41	11,13	10,83	10,53	
15	18,61	18,31	18,01	17,70	17,38	17,06	16,74	16,40	16,07	15,72	15,36	15	14,63	14,25	13,85	13,45	13,03	12,60	12,16	11,69	11,21	
16	19,43	19,14	18,85	18,55	18,25	17,95	17,64	17,32	17,00	16,68	16,34	16	15,65	15,29	14,93	14,56	14,17	13,78	13,37	12,95	12,52	
20	24,06	23,72	23,37	23,02	22,67	22,31	21,94	21,56	21,18	20,80	20,40	20	19,59	19,17	18,74	18,30	17,85	17,39	16,92	16,43	15,93	
25	30,35	29,91	29,45	28,99	28,52	28,05	27,56	27,07	26,57	26,06	25,53	25	24,46	23,90	23,33	22,74	22,14	21,53	20,89	20,24	19,56	
30	37,35	36,74	36,12	35,50	34,86	34,21	33,54	32,86	32,17	31,46	30,74	30	29,24	28,46	27,66	26,83	25,98	25,10	24,19	23,24	22,25	
32	38,45	37,91	37,36	36,80	36,24	35,66	35,08	34,48	33,88	33,27	32,64	32	31,35	30,68	30,00	29,31	28,59	27,86	27,11	26,34	25,54	
35	44,15	43,40	42,63	41,86	41,06	40,25	39,42	38,58	37,72	36,83	35,93	35	34,05	33,06	32,05	31,01	29,93	28,81	27,64	26,42	25,14	
40	48,92	48,17	47,42	46,65	45,87	45,08	44,28	43,45	42,62	41,76	40,89	40	39,09	38,16	37,20	36,22	35,21	34,17	33,10	31,99	30,84	
50	59,93	59,09	58,25	57,39	56,52	55,63	54,74	53,82	52,89	51,95	50,98	50	49,00	47,97	46,93	45,86	44,77	43,64	42,49	41,31	40,09	
60	76,16	74,83	73,48	72,11	70,71	69,28	67,82	66,33	64,81	63,25	61,64	60	58,31	56,57	54,77	52,92	50,99	48,99	46,90	44,72	42,43	
63	78,16	76,91	75,63	74,33	73,01	71,67	70,30	68,90	67,47	66,02	64,53	63	61,44	59,83	58,18	56,49	54,74	52,93	51,06	49,12	47,10	



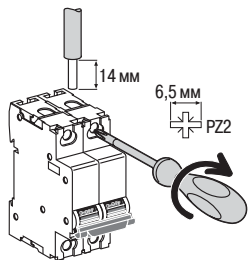

Автоматические выключатели C60H-DC (кривая C)

Присоединение нескольких кабелей

DB112637



Без аксессуаров

Ном. ток	Момент затяжки	2 медных кабеля		3 медных/комбинированных кабеля	
		Жёсткие / полужёсткие	Гибкие или с наконечником	Гибкие / полужёсткие	Гибкие / полужёсткие / жёсткие
≤ 25 A	2,5 Н·м	DB112296 	DB112296 		
> 25 A	3,5 Н·м	2 x 1 мм ² - 2 x 10 мм ²	3 x 1 мм ²	2 x 2,5 мм ² + 1 x 1,5 мм ²	2 x 10 мм ² + 1 x 6 мм ²

Автоматические выключатели iK60N (кривая C)



МЭК/EN 60898-1



- Автоматические выключатели iK60N сочетают в себе следующие функции:
 - защита цепей от токов короткого замыкания;
 - защита цепей от токов перегрузки;
 - секционирование, включение и отключение.

Автоматический выключатель iK60N, 50/60 Гц		Номинальный ток отключения (Ics)
Ток отключения при коротком замыкании (Icp) согласно МЭК/EN 60898-1		
Ph/Ph	400 В	
Ph/N	230 В	
Ном. ток (In) 1 - 63 А		6000 А

Каталожные номера

Автоматический выключатель iK60N				
Кол-во полюсов	1	2	3	4
Вспомогательные устройства	Без вспомогат. устройств	Без вспомогат. устройств	Без вспомогат. устройств	Без вспомогат. устройств
Vigi iC60	Без блока Vigi iC60	Без блока Vigi iC60	Без блока Vigi iC60	Без блока Vigi iC60
Ном. ток (In)	Кривая C	Кривая C	Кривая C	Кривая C
1 А	A9K24101	A9K24201	-	-
2 А	A9K24102	A9K24202	-	-
3 А	A9K24103	A9K24203	-	-
4 А	A9K24104	A9K24204	-	-
6 А	A9K24106	A9K24206	A9K24306	A9K24406
10 А	A9K24110	A9K24210	A9K24310	A9K24410
13 А	A9K24113	A9K24213	A9K24313	A9K24413
16 А	A9K24116	A9K24216	A9K24316	A9K24416
20 А	A9K24120	A9K24220	A9K24320	A9K24420
25 А	A9K24125	A9K24225	A9K24325	A9K24425
32 А	A9K24132	A9K24232	A9K24332	A9K24432
40 А	A9K24140	A9K24240	A9K24340	A9K24440
50 А	A9K24150	A9K24250	A9K24350	A9K24450
63 А	A9K24163	A9K24263	A9K24363	A9K24463
Рабочая частота	50/60 Гц	50/60 Гц	50/60 Гц	50/60 Гц
Кол-во модулей Ш = 9 мм	2	4	6	8
Аксессуары (1)	Стр. 134	Стр. 134	Стр. 134	Стр. 134

(1) Только для монтажа и присоединения.

Автоматические выключатели iK60N (кривая C)

PE10493-40



- Механизм быстрого включения, действие которого не зависит от скорости перемещения рукоятки.
- Подвод питания сверху или снизу.

Присоединение

DB122960

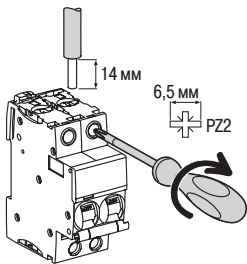

Тип	Ном. ток	Момент затяжки	Медные кабели	
			Жёсткие	Гибкие или с наконечником
Кривая B	1 - 32 А	2 Н·м	DB122945 	DB122946
	40 - 63 А	3,5 Н·м		

Автоматические выключатели iK60N (кривая C)

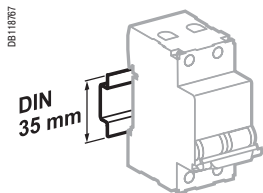

Крепление защёлкиванием на DIN-рейке 35 мм

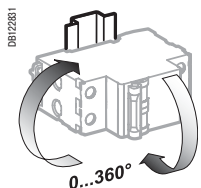

Любое установочное положение

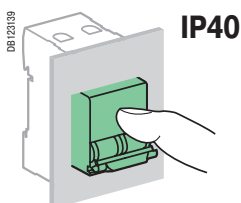

Технические характеристики

Основные характеристики

Согласно МЭК/EN 60898-1

Напряжение изоляции (Ui)	440 В пер. тока	
Степень загрязнения	2	
Номинальное импульсное напряжение (Uimp)	4 кВ	
Отключение тепловой защитой	Эталонная температура	30 °C
	Влияние температуры окружающей среды	Обращайтесь в Schneider Electric
Отключение электромагнитной защитой	Кривая C	5 - 10 In
Класс токоограничения	3	
Номинальный ток отключения и включения одного полюса (Icn1)	Icn1 = Icn	

Дополнительные характеристики

Степень защиты (МЭК 60529)	Аппарат в модульном шкафу	IP40
Износостойкость (кол-во циклов В-О)	Электрическая	10000
	Механическая	20000
Категория перенапряжения (МЭК 60364)	III	
Рабочая температура	От -25 до +60 °C	
Температура хранения	От -40 до +85 °C	

Масса (г)

Автоматический выключатель

Кол-во полюсов	iK60N
1	100
2	200
3	300
4	400

Размеры (мм)

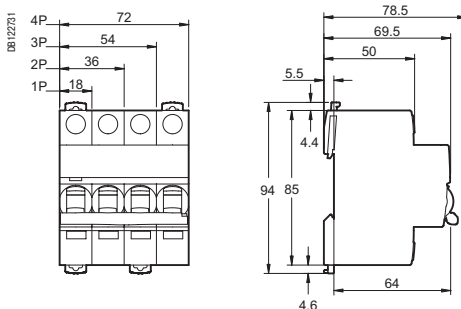

Автоматические выключатели C120N (кривые B, C, D)



18360



18376

МЭК/EN 60898-1, МЭК 60947-2

Автоматические выключатели C120N отвечают требованиям нескольких стандартов и сочетают в себе следующие функции:

- защита цепей от токов короткого замыкания;
- защита цепей от токов перегрузки;
- возможность секционирования в промышленных электроустановках в соответствии со стандартом МЭК/EN 60947-2;
- сигнализация повреждения и аварийное отключение посредством устанавливаемых дополнительно вспомогательных устройств.

Переменный ток (AC) 50/60 Гц

Ток отключения (Icu) согласно МЭК/EN 60947-2					Ном. ток отключения (Ics)
Количество полюсов	Напряжение (В)				
1P	130 В	230 - 400 В	400 - 415 В	440 В	
Ном. ток (In) 63 - 125 А	20 кА	10 кА	3 кА ⁽¹⁾	-	75 % Icu
2P/3P/4P	130 В	230 - 400 В	400 - 415 В	440 В	
63 - 125 А	-	20 кА	10 кА	6 кА	75 % Icu

Ток отключения (Icu) согласно МЭК/EN 60898-1

Количество полюсов	Напряжение (В)	Ном. ток отключения (Ics)
1P, 2P, 3P, 4P	230 - 400 В	
Ном. ток (In) 63 - 125 А	10000 А	75 % Icu

⁽¹⁾ Ток отключения для 1 полюса в системе IT с изолированной нейтралью (в случае двойного замыкания).

Постоянный ток (DC)

Ток отключения (Icu) согласно МЭК/EN 60947-2					Ном. ток отключения (Ics)
Количество полюсов	Напряжение (В)				
1P	24/48 В	125 В	250 В		
Ном. ток (In) 63 - 125 А	10 кА	10 кА	-		100 % Icu
2P (последов.)	24/48 В	125 В	250 В		
63 - 125 А	-	-	10 кА		100 % Icu

Каталожные номера

Автоматический выключатель C120N

Количество полюсов	1P			2P		
Вспомогательные устройства	Сигнализация и дистанционное отключение, стр. 140			Сигнализация и дистанционное отключение, стр. 140		
Vigi C120	Дифференциальный блок Vigi C120, стр. 96			Дифференциальный блок Vigi C120, стр. 96		
Ном. ток (In)	Кривая			Кривая		
	В	С	Д	В	С	Д
63 А	18340	18356	18378	18344	18360	18382
80 А	18341	18357	18379	18345	18361	18383
100 А	18342	18358	18380	18346	18362	18384
125 А	18343	18359	18381	18347	18363	18385
Кол-во модулей Ш = 9 мм	3			6		
Аксессуары	Стр. 142			Стр. 142		

Автоматические выключатели C120N (кривые B, C, D)

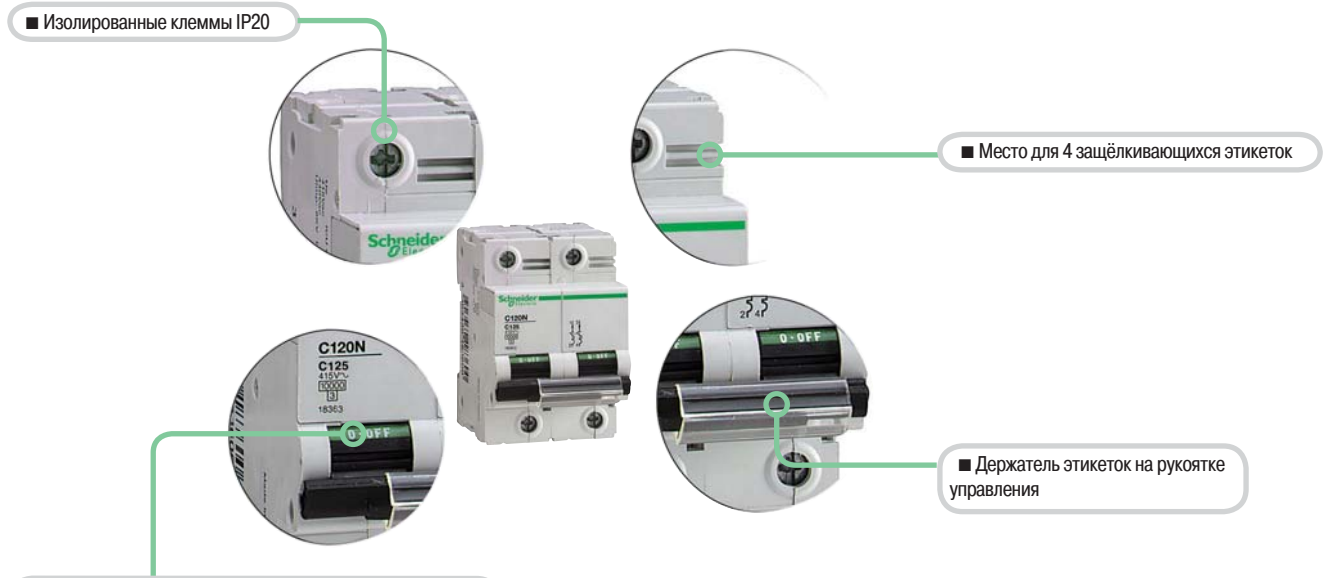

Секционирование с гарантированным отключением

- Возможность секционирования в промышленных электроустановках в соответствии со стандартом МЭК/EN 60947-2.
- Зелёная полоса гарантирует физическое размыкание контактов и обеспечивает полную безопасность выполнения работ на отходящей цепи.

- Увеличенный срок службы изделий благодаря:
 - хорошей стойкости к перенапряжениям: за счёт своей конструкции изделия демонстрируют высокий уровень характеристик при использовании в промышленной среде (степень загрязнения, номинальное импульсное напряжение, напряжение изоляции);
 - повышенному уровню токоограничения (см. кривые токоограничения);
 - механизму быстрого включения, действие которого не зависит от скорости перемещения рукоятки.
- Дистанционная индикация состояния (включено / отключено / аварийное отключение) с помощью дополнительных вспомогательных контактов (на заказ).
- Подвод питания сверху или снизу.

3P				4P		
Сигнализация и дистанционное отключение, стр. 140				Сигнализация и дистанционное отключение, стр. 140		
Дифференциальный блок Vigi C120, стр. 96				Дифференциальный блок Vigi C120, стр. 96		
Кривая				Кривая		
В	С	D		В	С	D
18348	18364	18386		18352	18371	18390
18349	18365	18387		18353	18372	18391
18350	18367	18388		18354	18374	18392
18351	18369	18389		18355	18376	18393
9				12		
Стр. 142				Стр. 142		

Автоматические выключатели C120N (кривые B, C, D)

Присоединение

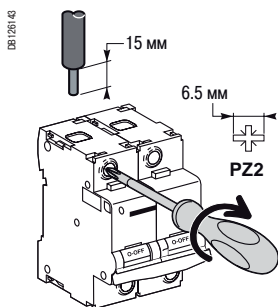

Ном. ток	Момент затяжки	Без аксессуаров		С аксессуарами			
		Медные кабели		Клемма AI 50 мм ²	Винтовая клемма под кольцевой наконечник	Распределительная клемма	
		Жёсткие / полужёсткие	Гибкие или с наконечником			Жёсткие кабели	Гибкие кабели
63 - 125 A	3,5 Н·м	1 - 50 мм ²	1,5 - 35 мм ²	AI	5 мм	3 x 16 мм ²	3 x 10 мм ²

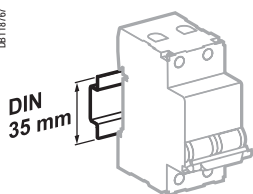

Крепление защёлкиванием на DIN-рейке 35 мм.

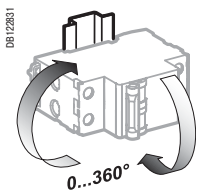

Любое установочное положение.

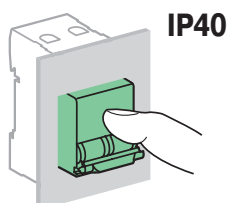
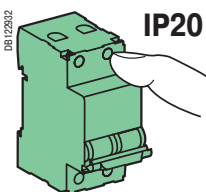

Технические характеристики

Основные характеристики		
Согласно МЭК/EN 60947-2		
Напряжение изоляции (U _i)		500 В пер. тока
Степень загрязнения		3
Номинальное импульсное напряжение (U _{imp})		6 кВ
Срабатывание тепловой защиты	Эталонная температура	50 °C
Согласно МЭК/EN 60898-1		
Срабатывание электромагнитной защиты	Кривая B	3 и 5 I _n
	Кривая C	5 и 10 I _n
	Кривая D	10 и 14 I _n
Класс токоограничения		3
Дополнительные характеристики		
Степень защиты (МЭК 60529)	Открытый аппарат	IP20
	Аппарат в модульном шкафу	IP40
Износостойкость (кол-во циклов В-О)	Электрическая 63 А	10000
	80...125 А	5000
	Механическая	20000
Рабочая температура		От -25 до +70 °C
Температура хранения		От -40 до +85 °C
Тропическое исполнение (МЭК 60068-1)		Степень 2 (относительная влажность 95 % при 55 °C)

Автоматические выключатели C120N (кривые B, C, D)

Масса (г)

Автоматический выключатель	
Количество полюсов	C120N
1P	205
2P	410
3P	615
4P	820

Размеры (мм)

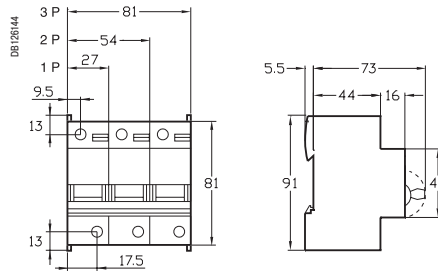

Автоматические выключатели C120H (кривые B, C, D)



МЭК/EN 60898-1, МЭК 60947-2

Автоматические выключатели C120H отвечают требованиям нескольких стандартов и сочетают в себе следующие функции:

- защита цепей от токов короткого замыкания;
- защита цепей от токов перегрузки;
- возможность секционирования в промышленных электроустановках в соответствии со стандартом МЭК/EN 60947-2;
- сигнализация повреждения и аварийное отключение посредством устанавливаемых дополнительно вспомогательных устройств.



18503



18437

Переменный ток (AC) 50/60 Гц

Ток отключения (Icu) согласно МЭК/EN 60947-2

Количество полюсов	Напряжение (В)				Ном. ток отключения (Ics)
	130 В	230 - 240 В	400 - 415 В	440 В	
1P	130 В	230 - 240 В	400 - 415 В	440 В	
Ном. ток (In) 10 - 125 А	30 кА	15 кА	4,5 кА ⁽¹⁾	-	50 % Icu
2P, 3P, 4P	130 В	230 - 240 В	400 - 415 В	440 В	
10 - 125 А	-	30 кА	15 кА	10 кА	50 % Icu

Ток отключения (Icu) согласно МЭК/EN 60898-1

Количество полюсов	Напряжение (В)	Ном. ток отключения (Ics)
1P, 2P, 3P, 4P	230 - 400 В	
Ном. ток (In) 10 - 125 А	15000 А	50 % Icu

⁽¹⁾ Ток отключения для 1 полюса в системе IT с изолированной нейтралью (в случае двойного замыкания).

Постоянный ток (DC)

Ток отключения (Icu) согласно МЭК/EN 60947-2

Количество полюсов	Напряжение (В)			Ном. ток отключения (Ics)
1P	24/48 В	125 В	250 В	
Ном. ток (In) 10 - 125 А	15 кА	15 кА	-	100 % Icu
2P (последов.)	24/48 В	125 В	250 В	
10 - 125 А	-	-	15 кА	100 % Icu

Каталожные номера

Автоматический выключатель C120H

Количество полюсов	1P	2P
Вспомогательные устройства	Сигнализация и дистанционное отключение, стр. 140	Сигнализация и дистанционное отключение, стр. 140
Vigi C120	Дифференциальный блок Vigi C120, стр. 96	Дифференциальный блок Vigi C120, стр. 96
Ном. ток (In)	Кривая	
	B	C
10 А	18394	18438
16 А	18395	18439
20 А	18396	18440
25 А	18397	18441
32 А	18398	18442
40 А	18399	18443
50 А	18400	18444
63 А	18401	18445
80 А	18402	18446
100 А	18403	18447
125 А	18404	18448
Кол-во модулей Ш = 9 мм	3	6
Аксессуары	Стр. 142	Стр. 142

Автоматические выключатели C120H (кривые B, C, D)

■ Изолированные клеммы IP20



■ Место для 4 защёлкивающихся этикеток



■ Держатель этикеток на рукоятке управления



Секционирование с гарантированным отключением

- Возможность секционирования в промышленных электроустановках в соответствии со стандартом МЭК/EN 60947-2.
- Зелёная полоса гарантирует физическое размыкание контактов и обеспечивает полную безопасность выполнения работ на отходящей цепи.

- Увеличенный срок службы изделий благодаря:
 - хорошей стойкости к перенапряжениям: за счёт своей конструкции изделия демонстрируют высокий уровень характеристик при использовании в промышленной среде (степень загрязнения, номинальное импульсное напряжение, напряжение изоляции);
 - повышенному уровню токоограничения (см. кривые токоограничения);
 - механизму быстрого включения, действие которого не зависит от скорости перемещения рукоятки.
- Дистанционная индикация состояния (включено / отключено / аварийное отключение) с помощью дополнительных вспомогательных контактов (на заказ).
- Подвод питания сверху или снизу.

3P				4P		
Сигнализация и дистанционное отключение, стр. 140				Сигнализация и дистанционное отключение, стр. 140		
Дифференциальный блок Vigi C120, стр. 96				Дифференциальный блок Vigi C120, стр. 96		
Кривая				Кривая		
B	C	D	B	C	D	
18416	18460	18504	18427	18471	18515	
18417	18461	18505	18428	18472	18516	
18418	18462	18506	18429	18473	18517	
18419	18463	18507	18430	18474	18518	
18420	18464	18508	18431	18475	18519	
18421	18465	18509	18432	18476	18520	
18422	18466	18510	18433	18477	18521	
18423	18467	18511	18434	18478	18522	
18424	18468	18512	18435	18479	18523	
18425	18469	18513	18436	18480	18524	
18426	18470	18514	18437	18481	18525	
9				12		
Стр. 142				Стр. 142		

Автоматические выключатели C120H (кривые B, C, D)

Присоединение

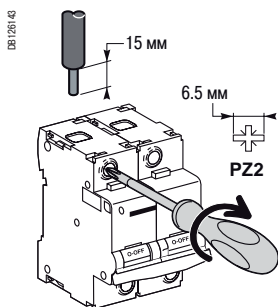

Ном. ток	Момент затяжки	Без аксессуаров		С аксессуарами			
		Медные кабели		Клемма Al 50 мм ²	Винтовая клемма под кольцевой наконечник	Распределительная клемма	
		Жёсткие	Гибкие или с наконечником			Жёсткие кабели	Гибкие кабели
10 - 125 A	3,5 Н·м	1 - 50 мм ²	1,5 - 35 мм ²	16 - 50 мм ²	Ø 5 мм	3 x 16 мм ²	3 x 10 мм ²

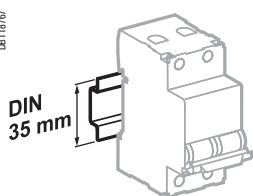

Крепление защёлкиванием на DIN-рейке 35 мм.

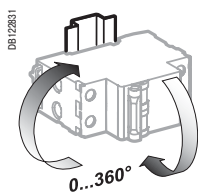

Любое установочное положение.

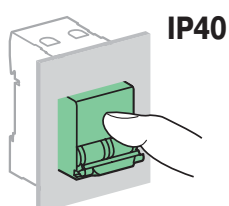
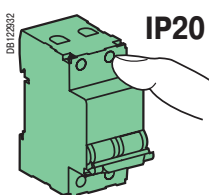

Технические характеристики

Основные характеристики		
Согласно МЭК/EN 60947-2		
Напряжение изоляции (Ui)		500 В пер. тока
Степень загрязнения		3
Номинальное импульсное напряжение (Uimp)		6 кВ
Срабатывание тепловой защиты	Эталонная температура	50 °C
Согласно МЭК/EN 60898-1		
Срабатывание электромагнитной защиты	Кривая B	3 и 5 In
	Кривая C	5 и 10 In
	Кривая D	10 и 14 In
Класс токоограничения		3
Дополнительные характеристики		
Степень защиты (МЭК 60529)	Открытый аппарат	IP20
	Аппарат в модульном шкафу	IP40 (IPXXD)
Износостойкость (кол-во циклов В-О)	Электрическая 63 A	10000
	80...125 A	5000
	Механическая	20000
Рабочая температура		От -30 до +60 °C
Температура хранения		От -40 до +70 °C
Тропическое исполнение (МЭК 60068-1)		Степень 2 (относительная влажность 95 % при 55 °C)

Автоматические выключатели C120H (кривые B, C, D)

Масса (г)

Автоматический выключатель	
Количество полюсов	C120H
1P	205
2P	410
3P	615
4P	820

Размеры (мм)

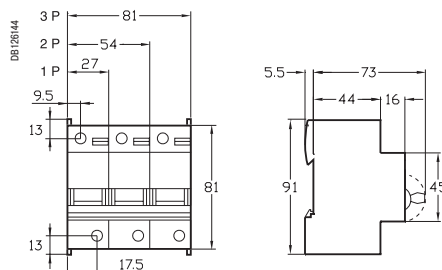

Автоматические выключатели NG125N (кривые B, C, D)



МЭК /EN 60947-2

- Автоматические выключатели NG125N сочетают в себе следующие функции:
 - защита цепей от токов короткого замыкания;
 - защита цепей от токов перегрузки;
 - возможность секционирования в промышленных электроустановках в соответствии со стандартом МЭК/EN 60947-2;
 - индикация аварийного отключения посредством красного механического индикатора состояния, расположенного на передней панели автоматического выключателя.



NG125N 1P



NG125N 2P



NG125N 3P



NG125N 4P

Переменный ток, 50/60 Гц

Ток отключения (I_{cu}) согласно МЭК/EN 60947-2

Ph/Ph (2P, 3P, 3P+N, 4P)	Напряжение (U _e)						Ном. ток отключения (I _{cs})
	110 - 130 В	220 - 240 В	220 - 240 В	380 - 415 В	380 - 415 В	500 В	
Ph/N (1P)	50 кА	25 кА	50 кА	6 кА ⁽¹⁾	25 кА	20 кА	10 кА
Ном. ток 10 - 125 А (I _n)							75 % I _{cu}

Постоянный ток

Ток отключения (I_{cu}) согласно МЭК/EN 60947-2

Ph/Ph (2P, 3P, 3P+N, 4P)	Напряжение (U _e)				Ном. ток отключения (I _{cs})
	60 В	125 В	250 В	500 В	
Ph/N (1P)	1P	1P	2P	4P	
Кол-во полюсов	1P	1P	2P	4P	
Ном. ток (I _n) 10 - 125 А	25 кА	25 кА	25 кА	25 кА	100 % I _{cu}

Каталожные номера

Автоматический выключатель NG125N												
Количество полюсов	1P		2P		3P			3P+N		4P		
	1	2	1	3	1	3	5	N	1	3	5	7
Вспомогательные устройства	Сигнализация и дистанционное отключение, стр. 148 – Дифференциальный блок Vigi NG125, стр. 100											
Ном. ток (I _n)	Кривая C		Кривая C		Кривая B			Кривая C		Кривая C		
10 А	18610	18621	-	18632	-	-	-	-	-	18649	-	
16 А	18611	18622	-	18633	-	-	-	-	-	18650	-	
20 А	18612	18623	-	18634	-	-	-	-	-	18651	-	
25 А	18613	18624	-	18635	-	-	-	-	-	18652	-	
32 А	18614	18625	-	18636	-	-	-	-	-	18653	-	
40 А	18615	18626	-	18637	-	-	-	-	-	18654	-	
50 А	18616	18627	-	18638	-	-	-	-	-	18655	-	
63 А	18617	18628	-	18639	-	-	-	-	-	18656	-	
80 А	-	-	18663	18640	18669	18646	18666	18646	18666	18658	18672	
100 А	-	-	18664	18642	18670	18647	18667	18647	18667	18660	18673	
125 А	-	-	18665	18644	18671	18648	18668	18648	18668	18662	18674	
Количество модулей Ш = 9 мм	3	6	9					12		12		
Аксессуары	Стр. 150											

(1) Ток отключения для 1 полюса в системе IT с изолированной нейтралью (в случае двойного замыкания).

Автоматические выключатели NG125N (кривые B, C, D)

096818N, SE-90

09123483



■ **Надёжность крепления кабелей:**
 рифлёная внутренняя поверхность гнезда клеммы
 глубина клеммы
 затяжка шестигранным ключом (Allen) ($NG125 \geq 80 \text{ A}$)

■ **Выводы напряжения:**
 питание вспомогательных устройств
 измерение
 экстренное отключение
 передача информации

1P, 2P
 ■ Блокировка навесным замком во отключённом (O) или включённом (I) положении; при этом ручное управление заблокировано, но возможно аварийное отключение

■ **Кнопка тестирования** для проверки работоспособности механизма расцепления

■ **Прочность на выдёргивание:**
 металлический замок

3P, 4P
 ■ Встроенная навесная блокировка

■ **Ударо- и вибростойкость:**
 высокопрочный корпус
 IK 05

■ **Индикатор аварийного отключения** выключателя

■ **Трёхпозиционная рукоятка** управления:
 включено
 аварийное отключение
 отключено

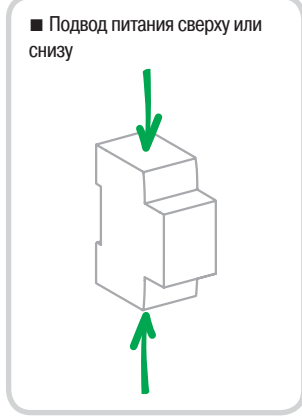

■ **Секционирование с гарантированным отключением:**
 возможность секционирования в промышленных электроустановках в соответствии со стандартом МЭК/EN 60947-2
 зелёная полоса гарантирует физическое размыкание контактов и обеспечивает полную безопасность выполнения работ на отходящей цепи

■ **Увеличенный срок службы** благодаря:
 хорошей стойкости к перенапряжениям,
 повышенной токоограничивающей способности,
 быстрому включению, независимому от скорости воздействия на рукоятку.

Автоматические выключатели NG125N (кривые B, C, D)

Присоединение

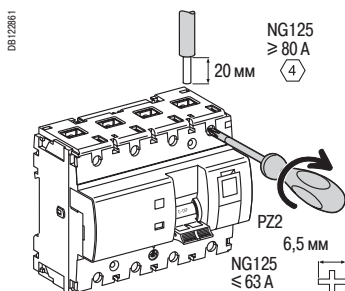

Ном. ток	Момент затяжки	Без аксессуаров		С аксессуарами				
		Жёсткие	Гибкие или с наконечником	Клемма AI 70 мм ²	Винтовая клемма под кольцевой наконечник	Кольцевой наконечник	Распред. клемма	
10 - 63 A	3,5 Н·м	1,5 - 50 мм ²	1 - 35 мм ²	-	-	-	3 x 16 мм ²	3 x 10 мм ²
80 - 125 A	6 Н·м	16 - 70 мм ²	10 - 50 мм ²	25 - 70 мм ²	2 x 35 мм ² 1 x 50 мм ²	1 x 70 мм ²		

■ Для 3P и 4P: вывод напряжения на каждой полярности (со стороны источника) через наконечник с зажимом 6,35 мм

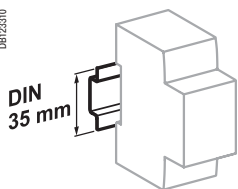

Крепление защёлкиванием на DIN-рейке 35 мм

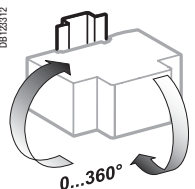

Любое установочное положение

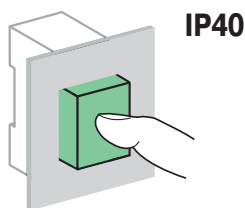
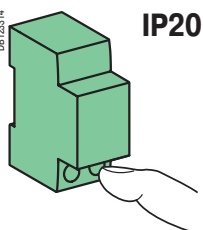

Технические характеристики

Основные характеристики		
Согласно МЭК/EN 60947-2		
Напряжение изоляции (Ui)		690 В пер. тока
Степень загрязнения		3
Номинальное импульсное напряжение (Uimp)		8 кВ
Срабатывание тепловой защиты	Эталонная температура	40 °C
Срабатывание электромагнитной защиты (Ii)	Кривая B	4 In ± 20 %
	Кривая C	8 In ± 20 %
	Кривая D	12 In ± 20 %
Категория применения		A
Дополнительные характеристики		
Степень защиты (МЭК 60529)	Открытый аппарат	IP20
	Аппарат в модульном шкафу	IP40
Износостойкость (кол-во циклов В-О)	Электрическая	≤ 63 A : 10000 циклов
		≥ 63 A : 5000 циклов
	Механическая	20000 циклов
Рабочая температура		-10 °C - +60 °C
Температура хранения		-40 °C - +70 °C
Тропическое исполнение (МЭК 60068-1)		Степень 2 (относительная влажность 95 % при 55 °C)

Автоматические выключатели NG125N (кривые B, C, D)

Масса (г)

Автоматический выключатель	
Количество полюсов	NG125N
1P	240
2P	480
3P	720
3P+N	960
4P	960

Размеры (мм)

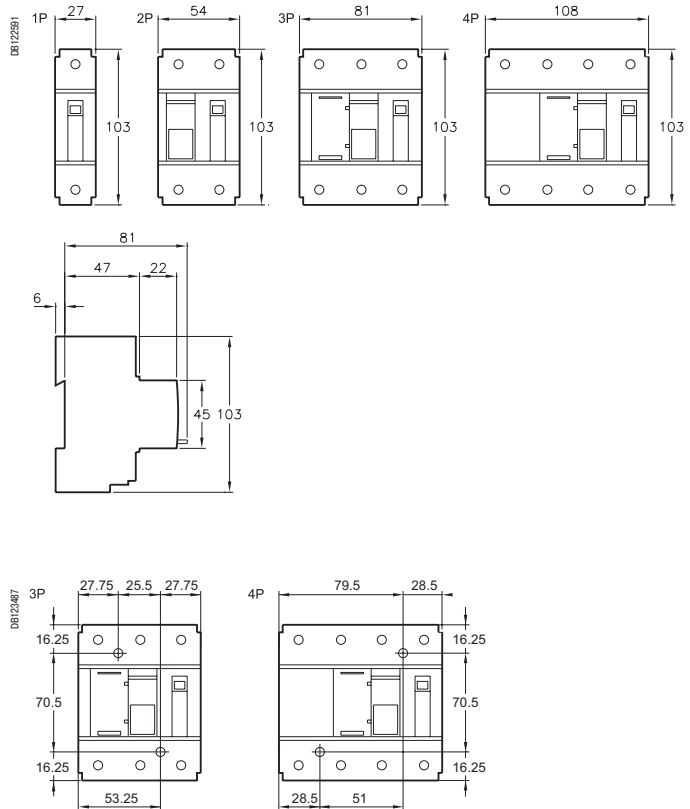

Межосевое расстояние для крепления на панели

Автоматические выключатели NG125H (кривая C)



МЭК/EN 60947-2

- Автоматические выключатели NG125H сочетают в себе следующие функции:
 - защита цепей от токов короткого замыкания;
 - защита цепей от токов перегрузки;
 - возможность секционирования в промышленных электроустановках в соответствии со стандартом МЭК/EN 60947-2;
 - индикация аварийного отключения посредством красного механического индикатора состояния, расположенного на передней панели автоматического выключателя.



NG125H 1P



NG125H 2P



NG125H 3P



NG125H 4P

Переменный ток, 50/60 Гц								
Ток отключения (Icu) согласно МЭК/EN 60947-2	Напряжение (Ue)							Ном. ток отключения (Ics)
	Ph/Ph (2P, 3P, 4P)	-	220 - 240 В	-	380 - 415 В	440 В	500 В	
Ph/N (1P)	110 - 130 В	220 - 240 В	-	380 - 415 В	-	-	-	75 % Icu
Ном. ток 10 - 80 A (In)	70 кА	36 кА	70 кА	6 кА ⁽¹⁾	36 кА	30 кА	12 кА	

Постоянный ток					
Ток отключения (Icu) согласно МЭК/EN 60947-2	Напряжение (Ue)				Ном. ток отключения (Ics)
	Ph/Ph (2P, 3P, 3P+N, 4P)	-	-	250 В	
Ph/N (1P)	60 В	125 В	-	-	100 % Icu
Кол-во полюсов	1P	1P	2P	4P	
Ном. ток (In) 10 - 80 A	36 кА	36 кА	36 кА	36 кА	

Каталожные номера

Автоматический выключатель NG125H				
Количество полюсов	1P	2P	3P	4P
	1 ✱	1 3 ✱ ✱	1 3 5 ✱ ✱ ✱	1 3 5 7 ✱ ✱ ✱ ✱
Вспомогательные устройства	Сигнализация и дистанционное отключение, стр. 148 – Дифференциальный блок Vigi NG125, стр. 100			
Ном. ток (In)	Кривая C	Кривая C	Кривая C	Кривая C
10 A	18705	18714	18723	18732
16 A	18706	18715	18724	18733
20 A	18707	18716	18725	18734
25 A	18708	18717	18726	18735
32 A	18709	18718	18727	18736
40 A	18710	18719	18728	18737
50 A	18711	18720	18729	18738
63 A	18712	18721	18730	18739
80 A	18713	18722	18731	18740
Количество модулей Ш = 9 мм	3	6	9	12
Аксессуары	Стр. 150			

(1) Ток отключения для 1 полюса в системе IT с изолированной нейтралью (в случае двойного замыкания).

Автоматические выключатели NG125H (кривая C)

056910N_05-90

031 124/00

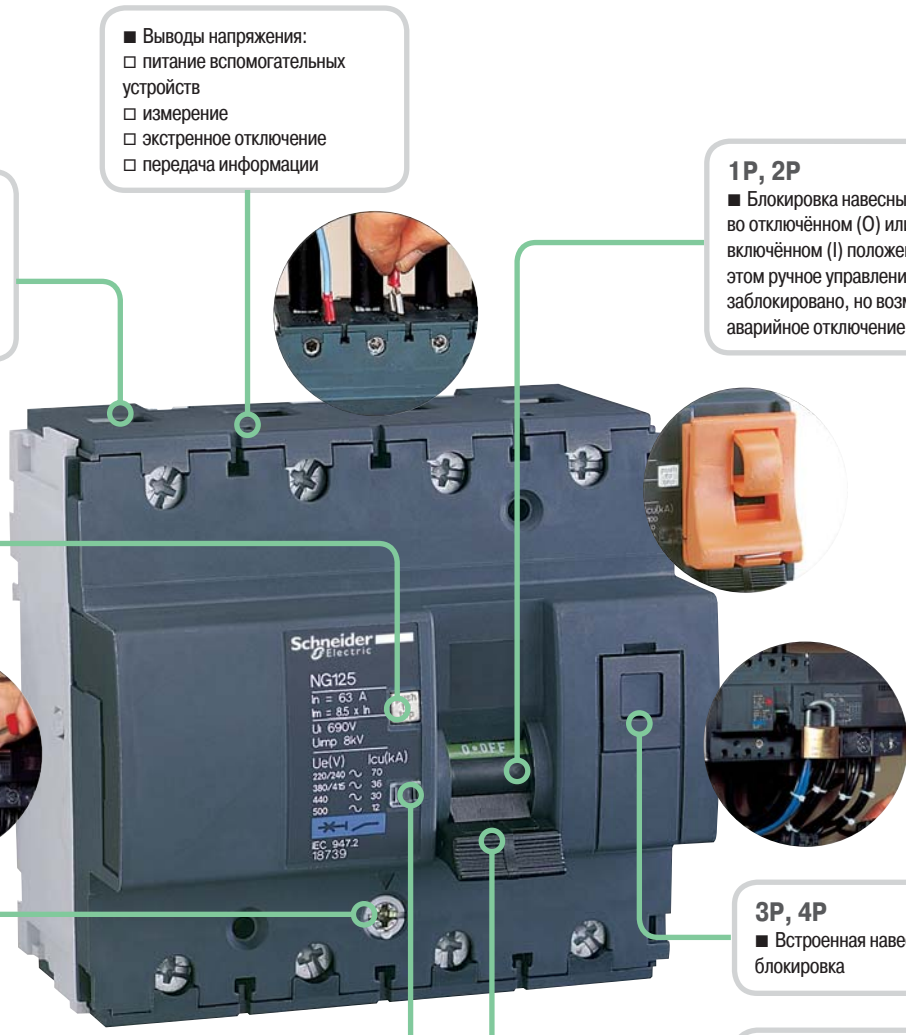

■ **Надёжность крепления кабелей:**
 рифлёная внутренняя поверхность гнезда клеммы
 глубина клеммы
 затяжка шестигранным ключом (Allen) ($NG125 \geq 80 \text{ A}$)

■ **Выводы напряжения:**
 питание вспомогательных устройств
 измерение
 экстренное отключение
 передача информации

1P, 2P
 ■ Блокировка навесным замком во отключённом (O) или включённом (I) положении; при этом ручное управление заблокировано, но возможно аварийное отключение

■ **Кнопка тестирования** для проверки работоспособности механизма расцепления



■ **Прочность на выдёргивание:**
 металлический замок

3P, 4P
 ■ Встроенная навесная блокировка

■ **Ударо- и вибростойкость:**
 высокопрочный корпус
 IK 05

■ **Трёхпозиционная рукоятка управления:**
 включено
 аварийное отключение
 отключено

■ **Индикатор аварийного отключения** выключателя

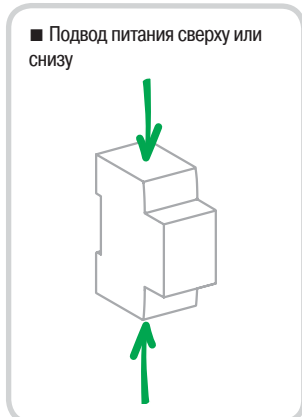

■ **Секционирование с гарантированным отключением:**
 возможность секционирования в промышленных электроустановках в соответствии со стандартом МЭК/EN 60947-2
 зелёная полоса гарантирует физическое размыкание контактов и обеспечивает полную безопасность выполнения работ на отходящей цепи

■ **Увеличенный срок службы** благодаря:
 хорошей стойкости к перенапряжениям,
 повышенной токоограничивающей способности,
 быстрому включению, независимому от скорости воздействия на рукоятку.

Автоматические выключатели NG125H (кривая C)

Присоединение

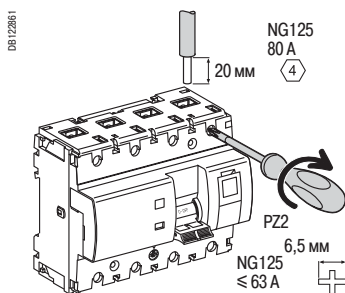

Ном. ток	Момент затяжки	Без аксессуаров		С аксессуарами				
		Медные кабели Жёсткие	Гибкие или с наконечником	Клемма Al 70 мм ²	Винтовая клемма под кольцевой наконечник	Кольцевой наконечник	Распред. клемма	
							Жёсткие кабели	Гибкие кабели
10 - 63 A	3,5 Н·м	1,5 - 50 мм ²	1 - 35 мм ²	-	-	-	3 x 16 мм ²	3 x 10 мм ²
80 A	6 Н·м	16 - 70 мм ²	10 - 50 мм ²	25 - 70 мм ²	2 x 35 мм ² 1 x 50 мм ²	1 x 70 мм ²		

■ Для 3P и 4P: вывод напряжения на каждой полярности (со стороны источника) через наконечник с зажимом 6,35 мм

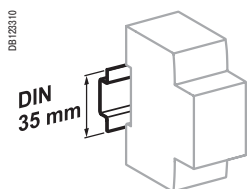

Крепление защёлкиванием на DIN-рейке 35 мм

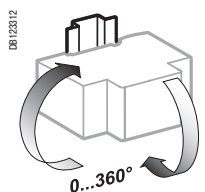

Любое установочное положение

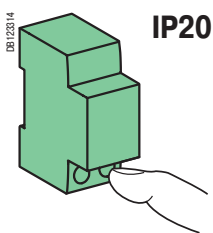

IP20

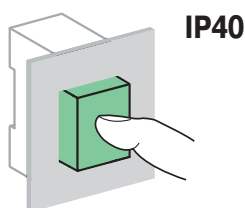

IP40

Технические характеристики

Основные характеристики

Согласно МЭК/EN 60947-2

Напряжение изоляции (Ui)	690 В пер. тока
Степень загрязнения	3
Номинальное импульсное напряжение (Uimp)	8 кВ
Срабатывание тепловой защиты	Эталонная температура 40 °C
Срабатывание электромагнитной защиты (Ii)	Кривая C 8 In ± 20 %
Категория применения	A

Дополнительные характеристики

Степень защиты (МЭК 60529)	Открытый аппарат	IP20
	Аппарат в модульном шкафу	IP40
Износостойкость (кол-во циклов В-О)	Электрическая	≤ 63 A : 10000 циклов ≥ 63 A : 5000 циклов
	Механическая	20000 циклов
Рабочая температура		От -10 до +60 °C
Температура хранения		От -40 до +70 °C
Тропическое исполнение (МЭК 60068-1)		Степень 2 (относительная влажность 95 % при 55 °C)

Автоматические выключатели NG125H (кривая C)

Масса (г)

Автоматический выключатель	
Количество полюсов	NG125H
1P	240
2P	480
3P	720
4P	960

Размеры (мм)

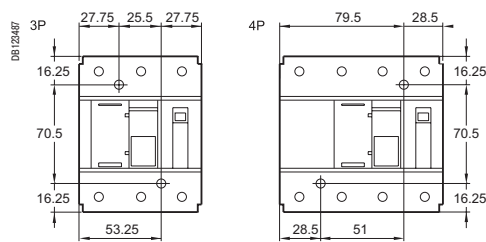
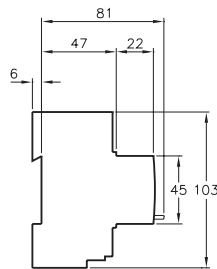
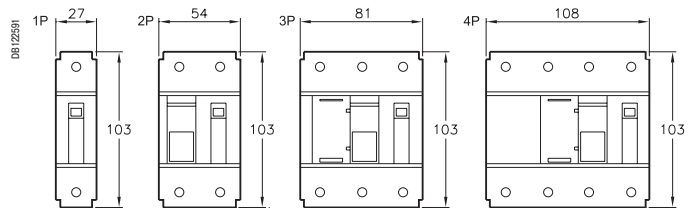

Межосевое расстояние для крепления на панели

Автоматические выключатели NG125L (кривые B, C, D)



МЭК/EN 60947-2

- Автоматические выключатели NG125L сочетают в себе следующие функции:
 - защита цепей от токов короткого замыкания;
 - защита цепей от токов перегрузки;
 - возможность секционирования в промышленных электроустановках в соответствии со стандартом МЭК/EN 60947-2;
 - индикация аварийного отключения посредством красного механического индикатора состояния, расположенного на передней панели автоматического выключателя.



NG125L 1P



NG125L 2P



NG125L 3P



NG125L 4P

Переменный ток, 50/60 Гц

Ток отключения (Icu) согласно МЭК/EN 60947-2

	Напряжение (Ue)						Ном. ток отключения (Ics)		
	Ph/Ph (2P, 3P, 4P)	-	220 - 240 В	-	380 - 415 В	440 В		500 В	
Ph/N (1P)	110 - 130 В	220 - 240 В	-	380 - 415 В	-	-	-		
Ном. ток (In)	10 - 80 А	100 кА	50 кА	100 кА	6 кА ⁽¹⁾	50 кА	40 кА	15 кА	75 % Icu

Постоянный ток

Ток отключения (Icu) согласно МЭК/EN 60947-2

	Напряжение (Ue)				Ном. ток отключения (Ics)
	Ph/Ph (2P, 3P, 3P+N, 4P)	-	250 В	500 В	
Ph/N (1P)	60 В	125 В	-	-	-
Кол-во полюсов	1P	1P	2P	4P	-
Ном. ток (In) 10 - 80 А	50 кА	50 кА	50 кА	50 кА	100 % of Icu

Каталожные номера

Автоматический выключатель NG125L

Количество полюсов	1P	2P	3P	4P								
Вспомогательные устройства	Сигнализация и дистанционное отключение, стр. 148 – Дифференциальный блок Vigi NG125, стр. 100											
Ном. ток (In)	Кривая			Кривая			Кривая			Кривая		
	B	C	D	B	C	D	B	C	D	B	C	D
10 А	18741	18777	18830	18750	18788	18839	18759	18799	18848	18768	18810	18857
16 А	18742	18778	18831	18751	18789	18840	18760	18800	18849	18769	18811	18858
20 А	18743	18779	18832	18752	18790	18841	18761	18801	18850	18770	18812	18859
25 А	18744	18780	18833	18753	18791	18842	18762	18802	18851	18771	18813	18860
32 А	18745	18781	18834	18754	18792	18843	18763	18803	18852	18772	18814	18861
40 А	18746	18782	18835	18755	18793	18844	18764	18804	18853	18773	18815	18862
50 А	18747	18783	18836	18756	18794	18845	18765	18805	18854	18774	18816	18863
63 А	18748	18784	18837	18757	18795	18846	18766	18806	18855	18775	18817	18864
80 А	18749	18785	18838	18758	18796	18847	18767	18807	18856	18776	18818	18865
Количество модулей Ш = 9 мм	3			6			9			12		
Аксессуары	Стр. 150											

(1) Ток отключения для 1 полюса в системе IT с изолированной нейтралью (в случае двойного замыкания).

Автоматические выключатели NG125L (кривые B, C, D)

056910N_05-90

031 124/00



■ **Надёжность крепления кабелей:**
 рифлёная внутренняя поверхность гнезда клеммы
 глубина клеммы
 затяжка шестигранным ключом (Allen) ($NG125 \geq 80 \text{ A}$)

■ **Выводы напряжения:**
 питание вспомогательных устройств
 измерение
 экстренное отключение
 передача информации

1P, 2P
 ■ Блокировка навесным замком во отключённом (0) или включённом (I) положении; при этом ручное управление заблокировано, но возможно аварийное отключение

■ **Кнопка тестирования** для проверки работоспособности механизма расцепления



■ **Прочность на выдёргивание:**
 металлический замок

3P, 4P
 ■ Встроенная навесная блокировка

■ **Трёхпозиционная рукоятка управления:**
 включено
 аварийное отключение
 отключено

■ **Индикатор аварийного отключения** выключателя

■ **Ударо- и вибростойкость:**
 высокопрочный корпус
 IK 05

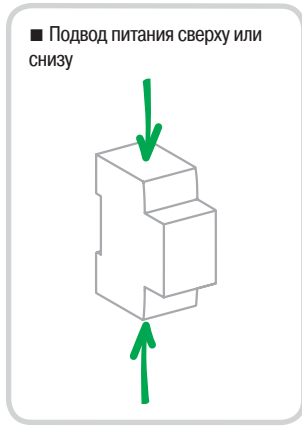

■ **Секционирование с гарантированным отключением:**
 возможность секционирования в промышленных электроустановках в соответствии со стандартом МЭК/EN 60947-2
 зелёная полоса гарантирует физическое размыкание контактов и обеспечивает полную безопасность выполнения работ на отходящей цепи

■ **Увеличенный срок службы** благодаря:
 хорошей стойкости к перенапряжениям,
 повышенной токоограничивающей способности,
 быстрому включению, независимому от скорости воздействия на рукоятку.

Автоматические выключатели NG125L (кривые В, С, D)

Присоединение

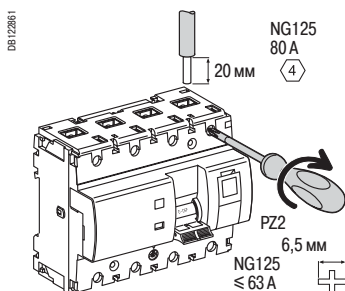

Ном. ток	Момент затяжки	Без аксессуаров		С аксессуарами				
		Медные кабели Жёсткие	Гибкие или с наконечником	Клемма Al 70 мм ²	Винтовая клемма под кольцевой наконечник	Кольцевой наконечник	Распред. клемма	
							Жёсткие кабели	Гибкие кабели
10 - 63 A	3,5 Н·м	1,5 - 50 мм ²	1 - 35 мм ²	-	-	-	3 x 16 мм ²	3 x 10 мм ²
80 A	6 Н·м	16 - 70 мм ²	10 - 50 мм ²	25 - 70 мм ²	2 x 35 мм ² 1 x 50 мм ²	1 x 70 мм ²		

■ Для 3P и 4P: вывод напряжения на каждой полярности (со стороны источника) через наконечник с зажимом 6,35 мм

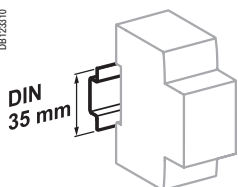

Крепление защёлкиванием на DIN-рейке 35 мм

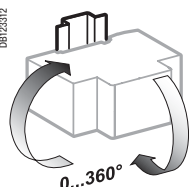

Любое установочное положение

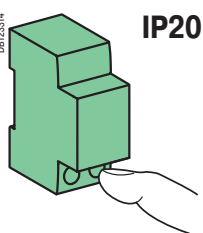

IP20

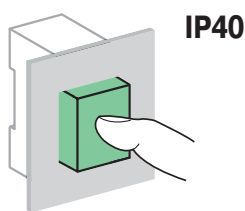

IP40

Технические характеристики

Основные характеристики		
Согласно МЭК/EN 60947-2		
Напряжение изоляции (Ui)		690 В пер. тока
Степень загрязнения		3
Номинальное импульсное напряжение (Uimp)		8 кВ
Срабатывание тепловой защиты	Эталонная температура	40 °C
Срабатывание электромагнитной защиты (Ii)	Кривая B	4 In ± 20 %
	Кривая C	8 In ± 20 %
	Кривая D	12 In ± 20 %
Категория применения		A
Дополнительные характеристики		
Степень защиты (МЭК 60529)	Открытый аппарат	IP20
	Аппарат в модульном шкафу	IP40
Износостойкость (кол-во циклов В-О)	Электрическая	≤ 63 A : 10000 циклов ≥ 63 A : 5000 циклов
	Механическая	20000 циклов
Рабочая температура		От -10 до +60 °C
Температура хранения		От -40 до +70 °C
Тропическое исполнение (МЭК 60068-1)		Степень 2 (относительная влажность 95 % при 55 °C)

Автоматические выключатели NG125L (кривые В, С, D)

Масса (г)

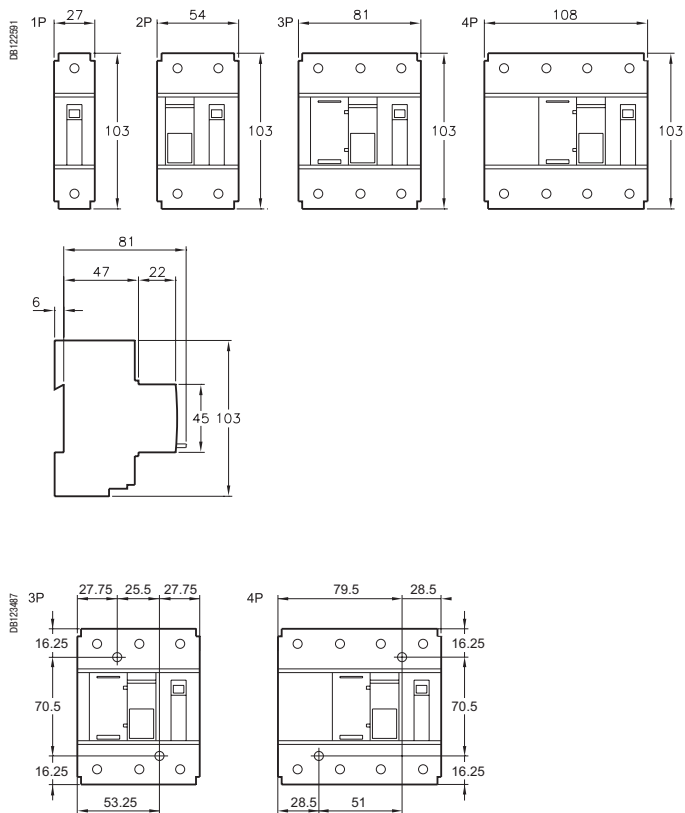

Автоматический выключатель	
Количество полюсов	NG125L
1P	240
2P	480
3P	720
4P	960

Размеры (мм)



Межосевое расстояние для крепления на панели

Руководство по выбору (продолжение)

Автоматические выключатели мгновенного действия					
Тип	iC60LMA		NG 125LMA		
					
Стандарты	МЭК/EN 60947-2, ГОСТ Р 50030.2-99		МЭК/EN 60947-2, ГОСТ Р 50030.2-99		
Количество полюсов	2, 3, 4P		2, 3P		
Дифференциальные блоки (Vigi)	■		■		
Вспомогательные устройства для дистанционного отключения и сигнализации	■		■		
Электрические характеристики					
Кривые	MA		MA		
Номинальный ток (A)	In	1,6 - 40	4 - 80		
Максимальное рабочее напряжение (В)	Ue	Пер. ток (50/60 Гц)	440		
		макс. Пост. ток	250		
Минимальное рабочее напряжение (В)	Ue	Пер. ток (50/60 Гц)	12		
		мин. Пост. ток	12		
Напряжение изоляции (В пер. тока)	Ui	500	690		
Номинальное импульсное напряжение (кВ)	Uimp	6	8		
Ток отключения					
Переменный ток		Ue (50/60 Гц)			
МЭК 60947-2 (кА)	Icu	12...60 В	—		
		12...133 В	—		
		100...133 В	—		
		110...130 В	—		
		130 В	—		
		220...240 В	100 (1,6 - 4 А) 50 (6,3 - 25 А) 36 (40 А)	100	
		230/400 В	—	—	
		380...415 В	100 (1,6 - 4 А) 25 (6,3 - 25 А) 20 (40 А)	50	
		400/415 В	—	—	
		440 В	50 (1,6 - 4 А) 20 (6,3 - 25 А) 15 (40 А)	40	
		500 В	—	15	
		Ics	50 % Icu (1,6 - 40 А)	75 % Icu	
		EN 60898 (А)	Icn	230/400 В	—
		Постоянный ток		Ue	
МЭК 60947-2 (кА)	Icu	12...60 В (1P)	—		
		60 В (1P)	—		
		100...133 В (2P)	—		
		125 В (2P)	—		
		100...133 В (3P)	—		
		220...250 В (4P)	—		
		500 В (4P)	—		
		Ics	—	—	
Другие характеристики					
Возможность секционирования в промышленных электроустановках в соответствии со стандартом МЭК/EN 60947-2		■	■		
Индикация аварийного отключения		Окно Visi-Trip	Положение рукоятки		
Секционирование с гарантированным отключением		■	■		
Быстрое включение		■	■		
Демонтаж без снятия гребенчатой шинки		Подключение сверху	—		
Степень защиты	IP	Открытый аппарат Аппарат в модульном шкафу	IP20 IP40		
Класс изоляции II					
Для получения более подробной информации см. стр.		70	74		
Аксессуары см. стр.		134	134		
Вспомогательные устройства см. стр.		136	136		
Дифференциальные блоки (Vigi) см. стр.		40	40		

Автоматические выключатели iC60L мгновенного действия (кривая MA)



МЭК/EN 60947-2



- Автоматические выключатели iC60L, кривая MA, сочетают в себе следующие функции:
 - защита цепей от токов короткого замыкания;
 - возможность секционирования в промышленных электроустановках в соответствии со стандартом МЭК/EN 60947-2;
 - индикация аварийного отключения посредством красного механического индикатора состояния, расположенного на передней панели автоматического выключателя;
 - их необходимо комбинировать с устройством защиты от перегрузок для электродвигателя.

Переменный ток, 50/60 Гц				
Ток отключения (Icu) согласно МЭК/EN 60947-2				
	Напряжение (Ue)			Ном. ток отключения (Ics)
Ph/Ph (2P, 3P, 4P)	220 - 240 В	380 - 415 В	440 В	
Ном. ток (In)	1,6 - 4 А	100 кА	100 кА	50 кА
	6,3 - 25 А	50 кА	25 кА	20 кА
	40 А	36 кА	20 кА	15 кА

Каталожные номера

Автоматический выключатель iC60L мгновенного действия				
Кол-во полюсов	2	3	4	
Вспомогательные устройства	Дистанционное отключение и сигнализация, стр. 136-139	Дистанционное отключение и сигнализация, стр. 136-139	Дистанционное отключение и сигнализация, стр. 136-139	
Vigi iC60	Дифференциальный блок Vigi iC60, стр. 90	Дифференциальный блок Vigi iC60, стр. 90	Дифференциальный блок Vigi iC60, стр. 90	
Ном. ток (In)	Кривая MA	Кривая MA	Кривая MA	
1,6 А	A9F90272	A9F90372	A9F90472	
2,5 А	A9F90273	A9F90373	A9F90473	
4 А	A9F90204	A9F90304	A9F90404	
6,3 А	A9F90276	A9F90376	A9F90476	
10 А	A9F90210	A9F90310	A9F90410	
12,5 А	A9F90282	A9F90382	A9F90482	
16 А	A9F90216	A9F90316	A9F90416	
25 А	A9F90225	A9F90325	A9F90425	
40 А	A9F90240	A9F90340	A9F90440	
Кол-во модулей Ш = 9 мм	4	6	8	
Аксессуары	Стр. 134	Стр. 134	Стр. 134	

Автоматические выключатели iC60L мгновенного действия (кривая MA)

PE10494-40

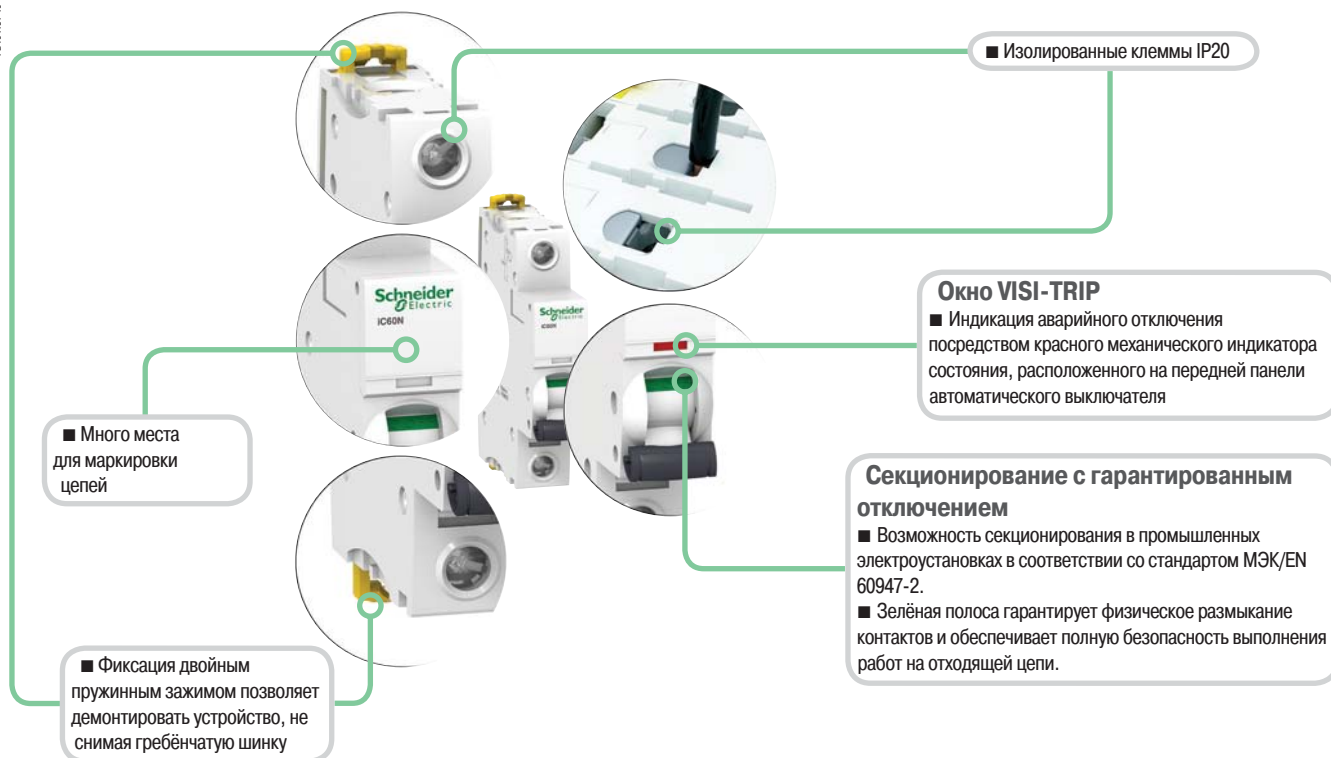

- Увеличенный срок службы изделий благодаря:
 - хорошей стойкости к перенапряжениям: за счёт своей конструкции изделия демонстрируют высокий уровень характеристик при использовании в промышленной среде (степень загрязнения, номинальное импульсное напряжение, напряжение изоляции);
 - повышенному уровню токоограничения (см. кривые токоограничения);
 - механизму быстрого включения, действие которого не зависит от скорости перемещения рукоятки.
- Дистанционная индикация состояния (включено / отключено / аварийное отключение) с помощью дополнительных вспомогательных контактов (на заказ).
- Подвод питания сверху или снизу.

Автоматические выключатели iC60L мгновенного действия (кривая MA) (продолжение)

Присоединение

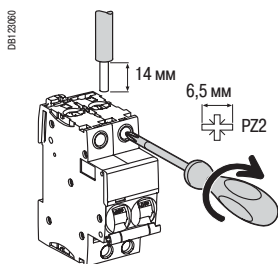

Ном. ток	Момент затяжки	Без аксессуаров		С аксессуарами			
		Медные кабели		Клемма Al 50 мм ²	Винтовая клемма под кольцевой наконечник	Распределит. клемма	
		Жёсткие	Гибкие или с наконечником			Жёсткие кабели	Гибкие кабели
1,6 - 25 A	2 Н·м	1 - 25 мм ²	1 - 16 мм ²	-	5 мм	-	-
40 A	3,5 Н·м	1 - 35 мм ²	1 - 25 мм ²	50 мм ²	-	3 x 16 мм ²	3 x 10 мм ²

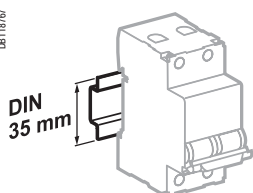

Крепление защёлкиванием на DIN-рейке 35 мм

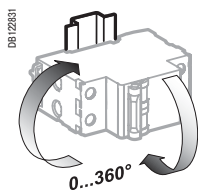

Любое установочное положение

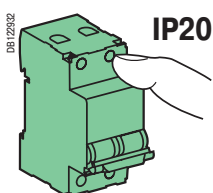

IP20

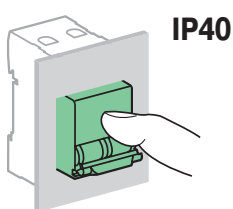

IP40

Технические характеристики

Основные характеристики		
Согласно МЭК/EN 60947-2		
Напряжение изоляции (Ui)		500 В пер. тока
Степень загрязнения		3
Номинальное импульсное напряжение (Uimp)		6 кВ
Отключение тепловой защитой	Эталонная температура	50 °C
	Влияние температуры окружающей среды	Обращайтесь в Schneider Electric
Отключение электромагнитной защитой	Кривая MA	12 In ± 20 %
Категория применения		A
Дополнительные характеристики		
Степень защиты (МЭК 60529)	Открытый аппарат	IP20
	Аппарат в модульном шкафу	IP40
Износостойкость (кол-во циклов В-О)	Электрическая	10000
	Механическая	20000
Категория перенапряжения (МЭК 60364)		IV
Рабочая температура		От -35 до +70 °C
Температура хранения		От -40 до +85 °C
Тропическое исполнение (МЭК 60068-1)		Степень 2 (относительная влажность 95 % при 55 °C)

Автоматические выключатели iC60L мгновенного действия (кривая MA)

Масса (г)

Автоматический выключатель	
Кол-во полюсов	iC60L
2	250
3	375
4	500

Размеры (мм)

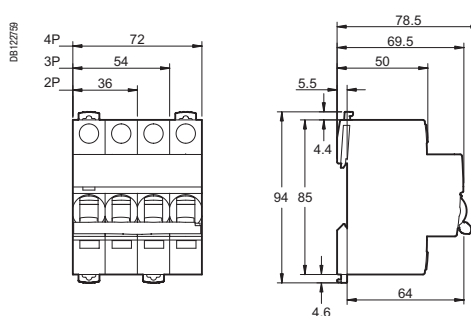

Автоматические выключатели NG125LMA (кривая МА)



МЭК/EN 60947-2

- Автоматические выключатели NG125LMA сочетают в себе следующие функции:
 - защита цепей от токов короткого замыкания;
 - защита цепей от токов перегрузки;
 - возможность секционирования в промышленных электроустановках в соответствии со стандартом МЭК/EN 60947-2;
 - индикация аварийного отключения посредством красного механического индикатора состояния, расположенного на передней панели автоматического выключателя.



NG125LMA 2P



NG125LMA 3P

Переменный ток, 50/60 Гц					
Ток отключения (I _{cu}) согласно МЭК/EN 60947-2					Ном. ток отключения (I _{cs})
Ph/Ph (2P, 3P)	Напряжение (U _e)				
	220 - 240 В	380 - 415 В	440 В	500 В	75 % I _{cu}
Ном. ток (I _n) 4 - 80 А (расцепители)	100 кА	50 кА	40 кА	15 кА	

Каталожные номера

Автоматический выключатель NG125LMA			
Количество полюсов		2P	3P
Вспомогательные устройства		Сигнализация и дистанционное отключение, стр. 148 – Дифференциальный блок Vigi NG125, стр. 100	
Ном. ток (I _n)	I магн. (А)	Кривая МА	Кривая МА
4 А	50	18868	18879
6,3 А	75	18869	18880
10 А	120	18870	18881
12,5 А	150	18871	18882
16 А	190	18872	18883
25 А	300	18873	18884
40 А	480	18874	18885
63 А	750	18875	18886
80 А	960	18876	18887
Количество модулей Ш = 9 мм		6	9
Аксессуары		Стр. 150	

Автоматические выключатели NG125LMA (кривая MA)

056910M_05-90

031 124100

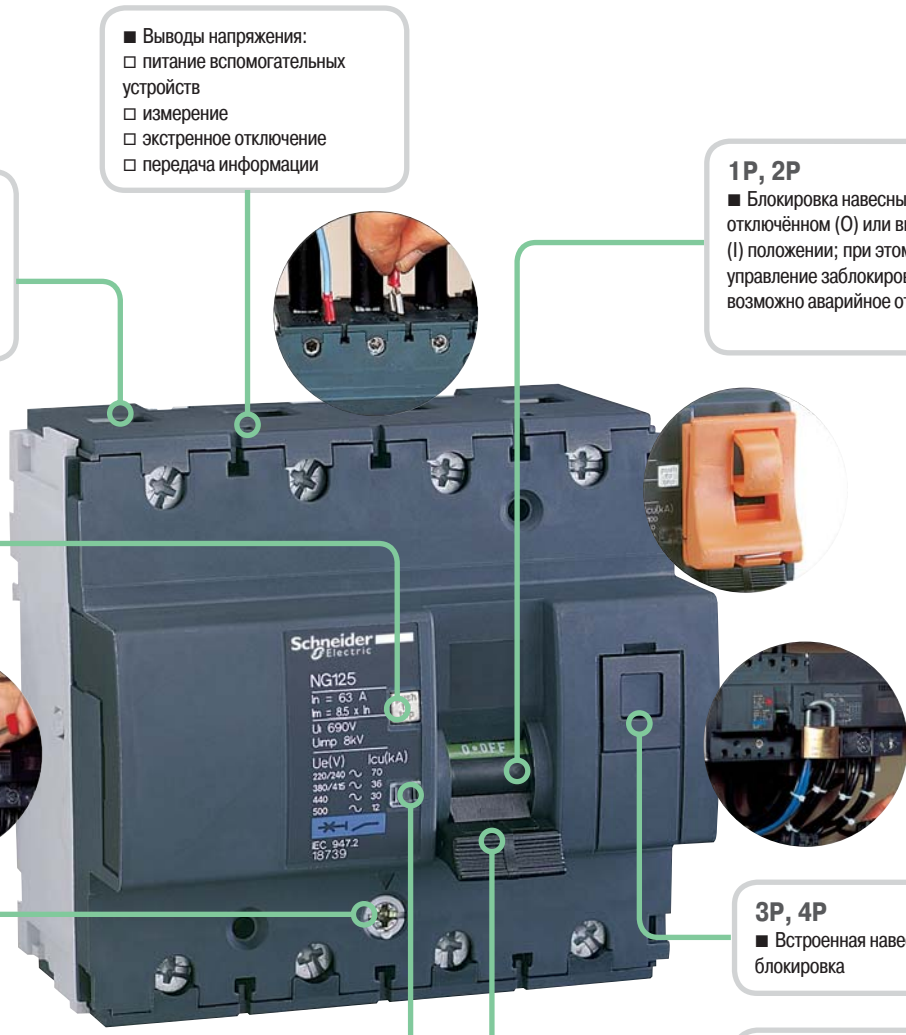

■ **Надёжность крепления кабелей:**
 рифлёная внутренняя поверхность гнезда клеммы
 глубина клеммы
 затяжка шестигранным ключом (Allen) ($NG125 \geq 80 \text{ A}$)

■ **Выводы напряжения:**
 питание вспомогательных устройств
 измерение
 экстренное отключение
 передача информации

1P, 2P
 ■ Блокировка навесным замком в отключённом (O) или включённом (I) положении; при этом ручное управление заблокировано, но возможно аварийное отключение

■ **Кнопка тестирования** для проверки работоспособности механизма расцепления

■ **Прочность на выдёргивание:**
 металлический замок

3P, 4P
 ■ Встроенная навесная блокировка

■ **Ударо- и вибростойкость:**
 высокопрочный корпус
 IK 05

■ **Трёхпозиционная рукоятка управления:**
 включено
 аварийное отключение
 отключено

■ **Индикатор аварийного отключения** выключателя

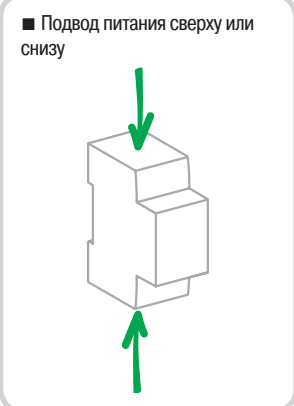

■ **Секционирование с гарантированным отключением:**
 возможность секционирования в промышленных электроустановках в соответствии со стандартом МЭК/EN 60947-2
 зелёная полоса гарантирует физическое размыкание контактов и обеспечивает полную безопасность выполнения работ на отходящей цепи

■ **Увеличенный срок службы** благодаря:
 хорошей стойкости к перенапряжениям,
 повышенной токоограничивающей способности,
 быстрому включению, независимому от скорости воздействия на рукоятку.

Автоматические выключатели NG125LMA (кривая МА)

Присоединение

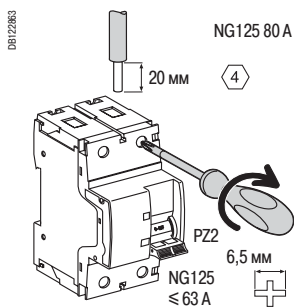

Ном. ток	Момент затяжки	Без аксессуаров		С аксессуарами				
		Медные кабели		Клемма Al 70 мм ²	Винтовая клемма под кольцевой наконечник	Кольцевой наконечник	Распред. клемма	
		Жёсткие	Гибкие или с наконечником				Жёсткие кабели	Гибкие кабели
4 - 63 A	3,5 Н·м	1,5 - 50 мм ²	1 - 35 мм ²	-	-	-	3 x 16 мм ²	3 x 10 мм ²
80 A	6 Н·м	16 - 70 мм ²	10 - 50 мм ²	25 - 70 мм ²	2 x 35 мм ² 1 x 50 мм ²	1 x 70 мм ²		

■ Для ЗР: вывод напряжения на каждой полярности (со стороны источника) через наконечник с зажимом 6,35 мм

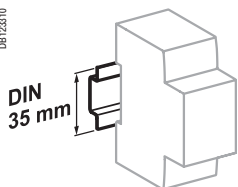

Крепление защёлкиванием на DIN-рейке 35 мм

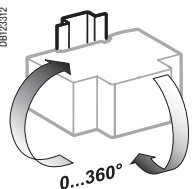

Любое установочное положение

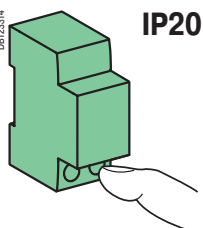

IP20

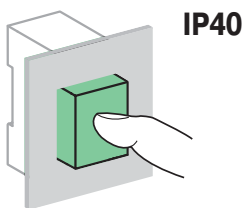

IP40

Технические характеристики

Основные характеристики		
Согласно МЭК/EN 60947-2		
Напряжение изоляции (Ui)		690 В пер. тока
Степень загрязнения		3
Номинальное импульсное напряжение (Uimp)		8 кВ
Срабатывание тепловой защиты	Эталонная температура	40 °C
Срабатывание электромагнитной защиты (Ii)	Кривая МА	12 In ± 20 %
Категория применения		A
Дополнительные характеристики		
Степень защиты (МЭК 60529)	Открытый аппарат	IP20
	Аппарат в модульном шкафу	IP40 Класс изоляции II
Износостойкость (кол-во циклов В-О)	Электрическая	10000 циклов
	Механическая	20000 циклов
Рабочая температура		От -10 до +60 °C
Температура хранения		От -40 до +70 °C
Тропическое исполнение (МЭК 60068-1)		Степень 2 (относительная влажность 95 % при 55 °C)

Автоматические выключатели NG125LMA (кривая MA)

Масса (г)

Автоматический выключатель	
Количество полюсов	NG125LMA
2P	480
3P	720

Размеры (мм)

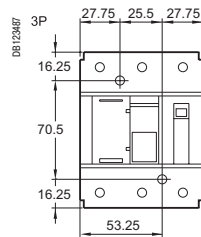
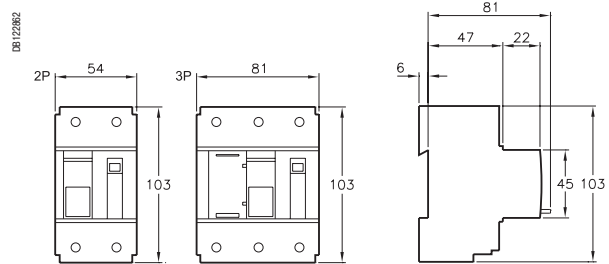

Межосевое расстояние для крепления на панели

Комбинированные разъединители-предохранители STI



15646



15668

STI	Патроны предохранителей
МЭК EN 60947-3, ГОСТ Р 50030.3-99	NF С 60-200, NF С 63-210 и МЭК 60269-1/2

- Комбинированные разъединители-предохранители STI обеспечивают защиту от перегрузок и коротких замыканий.
 - Применяются на промышленных и административно-коммерческих объектах, где требуется высокая отключающая способность аппаратов защиты.
 - Выполняют функции разъединителя, но не могут использоваться в качестве выключателя нагрузки.
 - На заказ могут оборудоваться световым индикатором срабатывания патрона предохранителя.
 - В исполнениях 2P, 3P и 3P + N одновременное отключение всех полюсов обеспечивается заводской конструкцией.
- Патрон предохранителя общего назначения типа **gG** обеспечивает защиту от токов перегрузки и короткого замыкания.
- Патрон предохранителя типа **aM** обеспечивает только защиту от токов короткого замыкания и применяется с нагрузками, имеющими высокие пусковые токи (электродвигатели, первичные обмотки трансформаторов и т.д.).

Аксессуары

Гребёчатые шинки

- Позволяют быстро соединить несколько STI одного типа.

Переходники для гребёчатых шинок

- Служат для питания гребёчатых шинок.
- Под кабель 25 мм².

Неоновый сигнальный индикатор 230 В

- Служит для сигнализации срабатывания предохранителя (не горит при нормальном режиме работы и загорается красным светом после срабатывания предохранителя).
- Макс. 400 В

Навесная блокировка

- Позволяет заблокировать рукоятку в положении «включено» или «отключено». Используется навесной замок с диаметром дужки до 8 мм (не входит в комплект поставки).

Защёлкивающаяся маркировка

- Позволяет маркировать разъединители-предохранители STI. Устанавливается:
 - на передней панели аппарата;
 - или на уровне клемм отходящих цепей.

Каталожные номера

Патроны предохранителя					Разъединители-предохранители STI						
Тип	Ном. ток	Раб. напряжение (Ue)	Ток кз (Isc)		Тип сети						
			aM	gG	aM	gG	1P	1P+N ⁽¹⁾	2P	3P	3P+N ⁽¹⁾
8,5 x 31,5	2 A	400 В пер. тока	20 кА	20 кА	15733	15767					
	4 A	400 В пер. тока	20 кА	20 кА	15734	15768					
	6 A	400 В пер. тока	20 кА	20 кА	15735	15769					
	10 A	400 В пер. тока	20 кА	-	15737	-					
10,3 x 38	2 A	500 В пер. тока	120 кА	120 кА	15742	15775					
	4 A	500 В пер. тока	120 кА	120 кА	15743	15776					
	6 A	500 В пер. тока	120 кА	120 кА	15744	15777					
	10 A	500 В пер. тока	120 кА	120 кА	15746	15779					
	25 A	400 В пер. тока	120 кА	-	15750	-					

Рабочая частота: 50/60 Гц

(1) Полюс нейтрали поставляется снабжённый заблокированным штырём.

Комбинированные разъединители-предохранители STI

Присоединение

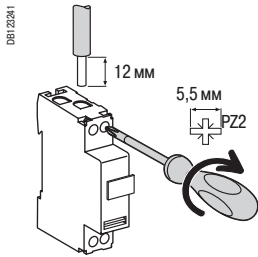

Тип	Ном. ток	Момент затяжки	Без аксессуаров				С аксессуарами
			Медные кабели		Распред. клемма		Винтовая клемма под кольцевой наконечник
			Жёсткие	Гибкие или с наконечником	Жёсткие кабели	Гибкие кабели	
STI	Все значения	2 Н·м	0,75 - 10 мм ²	0,33 - 6 мм ²	0,75 - 10 мм ²	0,33 - 6 мм ²	Ø 5 мм

2	Винтовая клемма под кольцевой наконечник		27053
3	Переходники (комплект из 4 шт.)		14885
4	Гребённая шинка	24 мод. 1P	14881
		26 мод. 1P+N	14880
		24 мод. 2P	14882
		24 мод. 3P	14883
		24 мод. 4P	14884
5	Заглушки для гребённой шинки (комплект из 40 шт.)	Для 1P, 2P	14886
		Для 3P, 4P	14887
6	Защитные колпачки для гребённой шинки (комплект из 40 шт.)		14888

DB122825

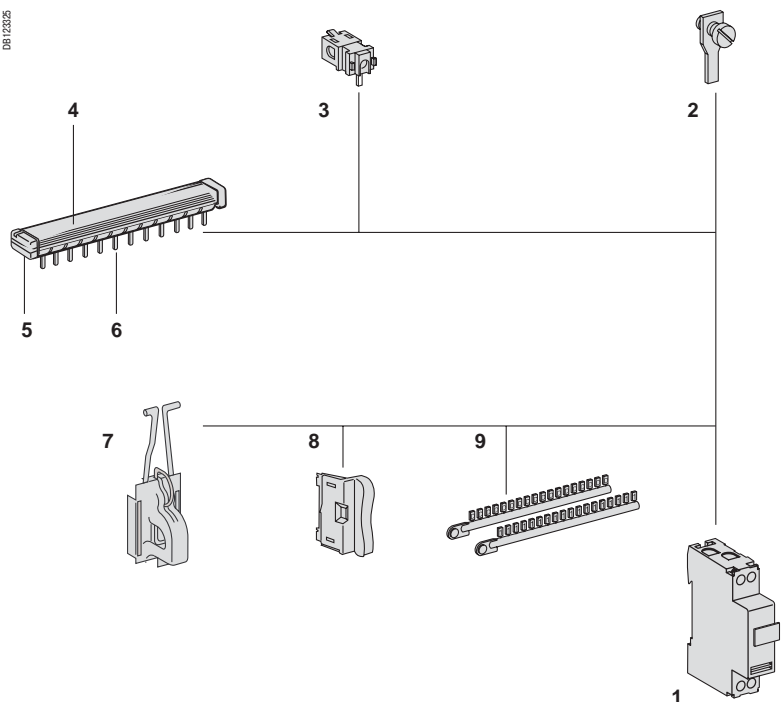

Монтажные аксессуары

7	Навесная блокировка		15669
8	Сигнальный индикатор 1 шт.		15668
9	Защёлкивающаяся маркировка		См. стр. 217

Комбинированные разъединители-предохранители STI

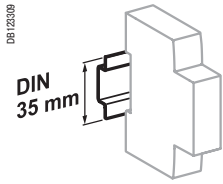

Крепление защёлкиванием на DIN-рейке 35 мм

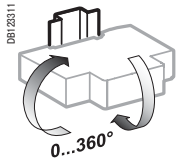

Любое установочное положение

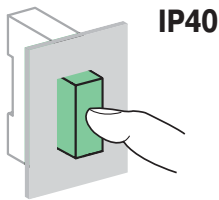
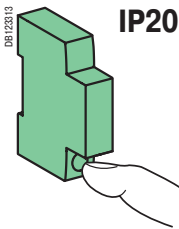

Технические характеристики

Основные характеристики

Напряжение изоляции (Ui)	690 В
Степень загрязнения	3

Дополнительные характеристики

Степень защиты	Открытый аппарат	IP20
	Аппарат в модульном шкафу	IP40
Рабочая температура	От -20 до +60 °С	
Температура хранения	От -40 до +80 °С	
Секционирование с гарантированным отключением за счёт перемещения выдвижного блока	Выдвижной блок с невыпадающими предохранителями Снабжён дополнительным гнездом для запасного предохранителя	
Сигнализация срабатывания предохранителя (на заказ)	С помощью неоновой индикатора (зажигается после срабатывания предохранителя)	

Оснащается патроном без бойка типа aM или gG (gL - gI) с индикатором срабатывания или без него:

Тип патрона предохранителя		I _{th}	P _{max} *
8,5 x 31 мм	aM	10 А	3 Вт
	gG	20 А	3 Вт
10,3 x 38 мм	aM	25 А	3,5 Вт
	gG	32 А	3,5 Вт

*P_{max}: максимальная рассеиваемая мощность патрона предохранителя.

Особые характеристики STI 1P+N и 3P+N

Разъединение фазы и нейтрали обеспечивается в обычных габаритах фазы (2 модуля Ш = 9 мм)

Отключение фазы обязательно сопровождается отключением нейтрали

Фаза отключается перед нейтралью при разъединении и включается после нейтрали при замыкании цепи

Размеры (мм)

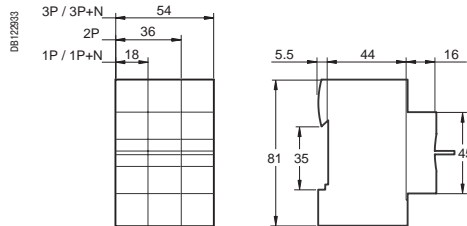

STI

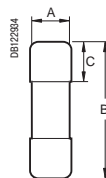

aM, gG

Патрон предохранителя aM, gG

Тип	A	B	C
8,5 x 31,5 мм	8,5	31,5	10,3
10,3 x 38 мм	10,3	38	10,5



Комбинированные разъединители-предохранители SBI



МЭК EN 60947-3



MGN15707



MGN15712











MGN15714



MGN15718

- Комбинированные разъединители-предохранители SBI обеспечивают защиту от перегрузок и коротких замыканий.
 - Применяются на промышленных объектах, где требуется высокая отключающая способность аппаратов защиты.
 - Выполняют функции разъединителя, но не могут использоваться в качестве выключателя нагрузки.
 - Оборудуются световым индикатором срабатывания патрона предохранителя.
- Патрон предохранителя общего назначения типа **gG** обеспечивает защиту от токов перегрузки и короткого замыкания.
- Патрон предохранителя типа **aM** обеспечивает только защиту от токов короткого замыкания и применяется с нагрузками, имеющими высокие пусковые токи (электродвигатели, первичные обмотки трансформаторов и т.д.).

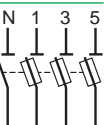
Каталожные номера

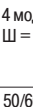
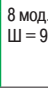
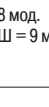
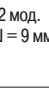
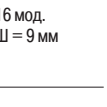
Патроны предохранителя							Разъединители-предохранители SBI					
Тип	Ном. ток	Раб. напряже-ние (Ue)	Ток кз (Isc)				Тип сети					
			aM	gG	aM	gG	N	1P	1P+N ⁽¹⁾	2P	3P	3P+N ⁽¹⁾
14 x 51 мм 	10 A	690 В пер. тока	-	80 кА	-	15787	 DBI 12796 3 мод. Ш = 9 мм	 DBI 12797 3 мод. Ш = 9 мм	 DBI 12798 6 мод. Ш = 9 мм	 DBI 12799 6 мод. Ш = 9 мм	 DBI 12800 9 мод. Ш = 9 мм	 DBI 12801 12 мод. Ш = 9 мм
	16 A	690 В пер. тока	-	80 кА	-	15788						
	25 A	690 В пер. тока	120 кА	-	15762	-						
	32 A	500 В пер. тока	120 кА	120 кА	15763	15791						
	40 A	500 В пер. тока	120 кА	120 кА	15764	15792						
	50 A	400 В пер. тока	120 кА	-	15765	-						
22 x 58 мм	32 A	690 В пер. тока	-	80 кА	-	15794	 DBI 12796 4 мод. Ш = 9 мм	 DBI 12797 4 мод. Ш = 9 мм	 DBI 12798 8 мод. Ш = 9 мм	 DBI 12799 8 мод. Ш = 9 мм	 DBI 12800 12 мод. Ш = 9 мм	 DBI 12801 16 мод. Ш = 9 мм
	40 A	690 В пер. тока	80 кА	80 кА	15751	15795						
	50 A	690 В пер. тока	80 кА	80 кА	15752	15796						
	63 A	690 В пер. тока	80 кА	80 кА	15753	15797						
	80 A	690 В пер. тока	80 кА	80 кА	15754	15798						
	100 A	500 В пер. тока	120 кА	-	15755	-						

Рабочая частота: 50/60 Гц

(1) Полос нейтралы поставляется снабжённый заблокированным штырём

Комбинированные разъединители-предохранители SBI

Присоединение

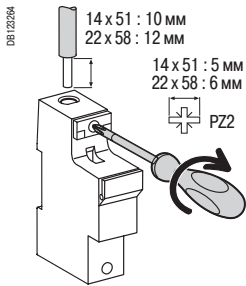

Тип патрона предохранителя	Момент затяжки	Медные кабели		Распределительная клемма	
		Жёсткие	Гибкие или с наконечником	Жёсткие кабели	Гибкие кабели
14 x 51 мм	3,5 Н·м	2,5 - 25 мм ²	2,5 - 25 мм ²	2,5 - 10 мм ²	2,5 - 10 мм ²
22 x 58 мм	3,5 Н·м	2,5 - 35 мм ²	2,5 - 35 мм ²	2,5 - 25 мм ²	2,5 - 16 мм ²

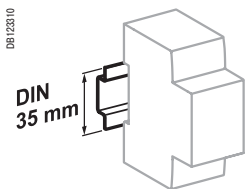

Крепление защёлкиванием на DIN-рейке 35 мм

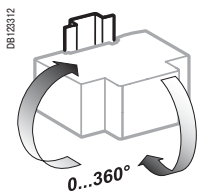

Любое установочное положение

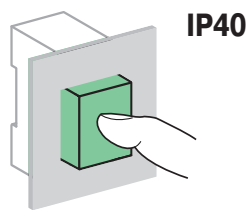
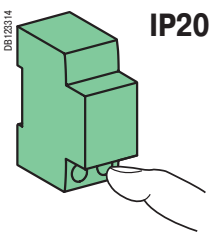

Технические характеристики

Основные характеристики

Напряжение изоляции (U _i)	690 В
Категория применения	AC20В Разъединение за счёт перемещения выдвинутого блока (нельзя выполнять под нагрузкой)

Дополнительные характеристики

Степень защиты (МЭК 60529)	Открытый аппарат	IP20
	Аппарат в модульном шкафу	IP40
Рабочая температура		-20 °С - +60 °С
Температура хранения		-40 °С - +80 °С
Сигнализация срабатывания предохранителя		С помощью неоновый индикатора (зажигается после срабатывания предохранителя)

Максимальные допустимые характеристики патронов предохранителя

Тип патрона предохранителя		I _{th}	P _{max} *
14 x 51 мм	aM	50 А	3 Вт
	gG	50 А	5 Вт
22 x 58 мм	aM	125 А	9,5 Вт
	gG	100 А	9,5 Вт

*P_{max}: максимальная рассеиваемая мощность патрона предохранителя

Комбинированные разъединители-предохранители SBI

Размеры (мм)

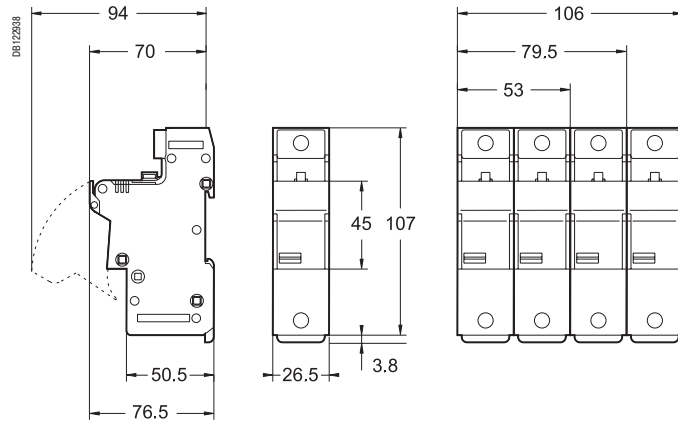

14 x 51 мм

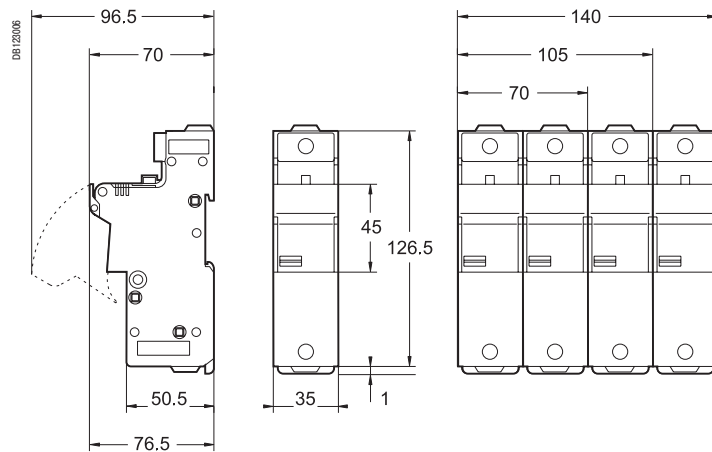

22 x 58 мм

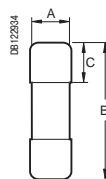



aM, gG

Размеры патронов aM, gG

Тип	A	B	C
14 x 51 мм	14,3	51	13,8
22 x 58 мм	22,2	58	16,2

Выбор чувствительности



Выбор чувствительности дифференциальной защиты зависит одновременно от типа защищаемой цепи и от типа требуемой защиты.

Тип защиты	Требования		Рекомендации Schneider Electric	Чувствительность (I _{Δn})			
	Национальный стандарт ГОСТ Р 50571	Международный стандарт МЭК 60364		30 мА (*)	100 - 3000 мА (в зависимости от системы заземления)	300 мА (или 500 мА)	
Защита от поражения электротоком при прямом прикосновении							
DBI 23167 		Питание: <ul style="list-style-type: none"> ■ Розеток общего назначения, до 20 А ■ Приборов, расположенных вблизи от ванны, душа, бассейна ■ Переносных приборов для наружного использования, до 3 А ■ Приборов для освещения выставочной экспозиции или сцены ■ Наружные осветительные приборы 	<ul style="list-style-type: none"> ■ Освещение в жилищах 	Использование в конечном распределительном щите <ul style="list-style-type: none"> ■ Дифференциальный автоматический выключатель, защищающий отходящую линию ■ Дифференциальный выключатель нагрузки, защищающий группу отходящих линий 			
Защита от поражения электротоком при косвенном прикосновении							
DBI 12108 		Все элементы электрораспределительной системы, за исключением: <ul style="list-style-type: none"> ■ Устройств с изоляцией класса II ■ Устройств, работающих под безопасным сверхнизким напряжением (класс III) 	—		Использование в конечном распределительном щите <ul style="list-style-type: none"> ■ Дифференциальный выключатель нагрузки или автоматический выключатель, установленный на вводе Использование в главном или вторичном распределительном щите <ul style="list-style-type: none"> ■ Дифференциальный автоматический выключатель, защищающий отходящую линию ■ Дифференциальный автоматический выключатель или выключатель нагрузки, защищающий группу отходящих линий, или установленный на вводе 		
Защита от возгорания из-за утечки тока							
DBI 22169 		<ul style="list-style-type: none"> ■ Помещения: <ul style="list-style-type: none"> □ взрывоопасные (BE3) □ пожароопасные (BE2) ■ Сельскохозяйственные и садоводческие помещения ■ Оборудование для ярмарок, выставок и зрелищ ■ Временные установки для наружного отдыха 	<ul style="list-style-type: none"> ■ Старые здания или электроустановки ■ Влажная среда: сельскохозяйственные здания, общественные бассейны ■ Наличие реагентов 		Использование в конечном распределительном щите <ul style="list-style-type: none"> ■ Дифференциальный выключатель нагрузки или автоматический выключатель, установленный на вводе Использование в главном или вторичном распределительном щите <ul style="list-style-type: none"> ■ Дифференциальный автоматический выключатель, защищающий каждую отходящую линию, идущую в опасную зону ■ Дифференциальный автоматический выключатель или выключатель нагрузки, защищающий группу отходящих линий ■ На вводе: дифференциальный выключатель нагрузки или автоматический выключатель 		

(*) Чувствительность 10 мА подходит для некоторых очень специфичных видов применения, когда существует риск воздействия неопасного тока (10 - 30 мА) на человека, который не может освободиться от этого воздействия. Пример: больничное оборудование, предназначенное для ухода за лежачими пациентами. В общем случае, такая очень высокая чувствительность может приводить к частым ложным срабатываниям из-за естественных токов утечки электроустановки.

Невосприимчивость к возмущениям

Для нейтрализации последствий любых возмущений компания Schneider Electric применяет в своих устройствах различные технологии.

Условия работы	Примеры	Типы			
		AC	A	A si	B
Нагрузки					
 <p>Без особых характеристик</p> <p>С однофазным питанием, оснащённые выпрямителем</p> <p>Генерирующие возмущения повышенной частоты (пики тока, гармоники)</p> <p>С фильтром гармоник в цепи питания</p> <p>С трёхфазным питанием, оснащённые выпрямительным каскадом</p>	<ul style="list-style-type: none"> Розетки общего назначения Лампы накаливания Электробытовые приборы: микроволновые печи, посудомоечные машины, сушилки для белья Электронагревательные приборы, бойлеры 	■	■	■	■
	<ul style="list-style-type: none"> Электробытовые приборы: индукционные плиты, стиральные машины (с регулируемой скоростью вращения) Однофазные преобразователи частоты 	—	■	■	—
	<ul style="list-style-type: none"> Люминесцентные лампы, запитываемые через трансформатор очень низкого напряжения, через электронный балласт Осветительные приборы с регулируемой яркостью Силовое компьютерное оборудование Однофазные промышленные преобразователи частоты Кондиционеры Телекоммуникационное оборудование Конденсаторные батареи 	—	—	■	■
	<ul style="list-style-type: none"> Микрокомпьютерные комплексы Периферийное компьютерное оборудование (принтеры, сканнеры и т.д.) 	—	—	■	■
	<ul style="list-style-type: none"> Трёхфазные промышленные преобразователи частоты Трёхфазные инверторы 	—	—	—	■
Электрическая окружающая среда					
 <p>Близость устройств, генерирующих переходные перенапряжения</p> <p>Цели, запитываемые от инвертора</p> <p>Система заземления с изолированной нейтралью (IT)</p> <p>Высокий риск грозовых разрядов</p>	<ul style="list-style-type: none"> Коммутационная аппаратура большой мощности Батареи компенсации реактивной мощности 	—	—	■	■
	<ul style="list-style-type: none"> Сети с резервированным питанием 	—	—	■	■
	—	—	—	■	■
	<ul style="list-style-type: none"> Здания с молниезащитой Горная или влажная местность Повышенная интенсивность грозовой деятельности 	—	—	■	■
Атмосфера					
 <p>Возможность понижения температуры окружающей среды ниже -5 °C</p> <p>Присутствие корродирующих веществ (AF2 - AF4) или пыли</p>	—	—	■	■	■
	<ul style="list-style-type: none"> Крытые бассейны Порты для прогулочных судов, приморские курортные комплексы, кемпинги Водоочистные сооружения Объекты химической и тяжёлой промышленности, бумажные фабрики Шахты и подземные хранилища, дорожные туннели Рынки, объекты животноводства и пищевой промышленности 	—	—	■	—

Селективность









Дифференциальные устройства средней чувствительности (100 мА и более) существуют в селективном исполнении (S) в исполнении с выдержкой времени (R).

Данный выбор позволяет гарантировать, что при возникновении дифференциального повреждения со стороны нагрузки будет отключена только повреждённая часть электроустановки.

В нижеприведённой таблице указаны (зелёным цветом) комбинации вышестоящего и нижестоящего аппаратов, обеспечивающие такую селективность.

Чувствительность (мА) - Нижестоящие аппараты		Чувствительность (мА) - Вышестоящие аппараты													
		Мгновенного действия						Селективные S						С выдержкой времени R	
		30	100	300	500	1000	3000	100	300	500	1000	3000	1000	3000	
 <p>Мгновенного действия</p>	30	-	-	-	-	-	-	-	-	-	-	-	-	-	
	100	-	-	-	-	-	-	-	-	-	-	-	-	-	
	300	-	-	-	-	-	-	-	-	-	-	-	-	-	
	500	-	-	-	-	-	-	-	-	-	-	-	-	-	
	1000	-	-	-	-	-	-	-	-	-	-	-	-	-	
	3000	-	-	-	-	-	-	-	-	-	-	-	-	-	
 <p>Селективные S</p>	100	-	-	-	-	-	-	-	-	-	-	-	-		
	300	-	-	-	-	-	-	-	-	-	-	-	-		
	500	-	-	-	-	-	-	-	-	-	-	-	-		
	1000	-	-	-	-	-	-	-	-	-	-	-	-		
	3000	-	-	-	-	-	-	-	-	-	-	-	-		
<p>С выдержкой времени R</p>	1000	-	-	-	-	-	-	-	-	-	-	-	-		
	3000	-	-	-	-	-	-	-	-	-	-	-	-		

Руководство по выбору

Тип		Дифференциальные выключатели нагрузки			Дифференциальные блоки
		iID K	iID	RCCB-ID 125 A	Vigi iC60
					
Стандарты		МЭК/EN 61008, ГОСТ Р 51326-99	МЭК/EN 61008, ГОСТ Р 51326-99	МЭК/EN 61008, VDE 0664, ГОСТ Р 51326-99	МЭК/EN 60947-2, МЭК/EN 61009, ГОСТ Р 50345-92
Количество полюсов	1P+N	—	—	—	—
	2P	■	■	■	■
	3P	—	—	—	■
	4P	■	■	■	■
Тип	AC	■	■	■	■
	A	—	■	■	■
	si(E)	—	■	■	■
	B	—	—	—	—
Напряжение (В)	Ue	230/400	230/400	230/400	130, 230/400
Номинальное импульсное напряжение (кВ)	Uimp	6	6	4	6
Напряжение изоляции (В)	Ui	440	440	400	500
Рабочий ток (А)	In	25 - 40 - 63	16 - 100	125	25 - 40 - 63
Частота (Гц)		50/60	50/60	50	50/60
Номинальный ток отключения (А)	Icn	—	—	—	—
Номинальный дифференциальный ток отключения и включения (А)	(IΔn)	10 In (мин. 500 А)	1500 А	1250 А	—
Кривая Чувствительность (мА)	(IΔn)	10	—	—	—
		30	■	■	■
		100	—	■	■
		300	■	■	■
		500	—	—	■
		1000	—	—	—
		3000	—	—	—
		300 	—	■	■
		500 	—	—	■
		1000 	—	—	—
	3000 	—	—	—	
Рабочая температура (°C)		От -5 до +40 °C	AC : от -5 до +60 °C A, si от -25 до +60 °C	AC : от -5 до +60 °C A, si от -25 до +60 °C	AC : от -5 до +60 °C A, si от -25 до +60 °C
Электрические характеристики					
Кривые	B	—	—	—	В зависимости от используемого автоматического выключателя
	C	—	—	—	
	D	—	—	—	
	L	—	—	—	
	K	—	—	—	
	MA	—	—	—	
Для получения более подробной информации см. стр.		112	106	114	90
Аксессуары см. стр.		—	134	—	134
Вспомогательные устройства см. стр.		—	136	114	136



МЭК/EN 61009-1

DBI 10466-35

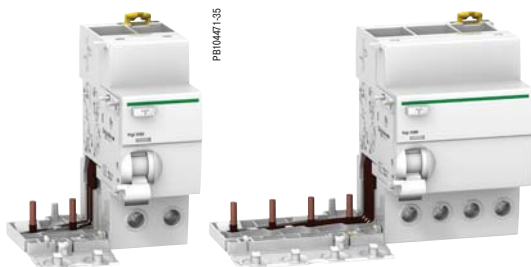

DBI 0447-35

- В сочетании с автоматическим выключателем iC60, блок Vigi iC60 выполняет следующие функции:
 - защита людей от поражения электротоком при прямом прикосновении (≤ 30 мА);
 - защита людей от поражения электротоком при косвенном прикосновении (≥ 100 мА);
 - защита электроустановок от риска возгорания (300 - 500 мА).

Каталожные номера

Дифференциальные блоки Vigi iC60										
Тип		AC							Кол-во модулей	
Изделие		Vigi iC60							Ш = 9 мм	
Вспомогательные устройства		Без вспомогательных устройств								
2P		Чувствительность	10 мА	30 мА	100 мА	300 мА	500 мА	300 мА	1000 мА	
	Ном. ток	25 А	A9V10225	A9V41225	A9V12225	A9V44225	A9V16225	-	-	3
		63 А	-	A9V41263	A9V12263	A9V44263	A9V16263	A9V15263	A9V19263	4
	Ном. ток	25 А	-	A9V41325	-	A9V44325	A9V16325	-	-	6
		63 А	-	A9V41363	-	A9V44363	A9V16363	A9V15363	A9V19363	7
	Ном. ток	25 А	-	A9V41425	A9V12425	A9V44425	A9V16425	-	-	6
		63 А	-	A9V41463	A9V12463	A9V44463	A9V16463	A9V15463	A9V19463	7
Рабочее напряжение (Ue)			230 - 240 В, 400 - 415 В							
Рабочая частота			50/60 Гц							
Аксессуары			Стр. 132							



МЭК/EN 61009-1

PR10446-3S



PR10447-3S

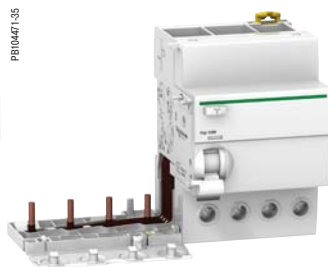

- В сочетании с автоматическим выключателем iC60, блок Vigi iC60 выполняет следующие функции:
 - защита людей от поражения электротоком при прямом прикосновении (≤ 30 мА);
 - защита людей от поражения электротоком при косвенном прикосновении (≥ 100 мА);
 - защита электроустановок от риска возгорания (300 - 500 мА).

Каталожные номера

Дифференциальные блоки Vigi iC60									
Тип		A							Кол-во модулей
Изделие		Vigi iC60							Ш = 9 мм
Вспомогательные устройства		Без вспомогательных устройств							
2P		Чувствительность		30 мА	100 мА	300 мА	500 мА	300 мА	1000 мА
	Ном. ток	25 А	A9V5 1225	A9V22225	A9V54225	A9V26225	-	-	3
	63 А	A9V5 1263	A9V22263	A9V54263	A9V26263	A9V25263	A9V29263	4	
3P		Чувствительность		30 мА	100 мА	300 мА	500 мА	300 мА	1000 мА
	Ном. ток	25 А	A9V5 1325	A9V22325	A9V54325	A9V26325	-	-	6
	63 А	A9V5 1363	-	A9V54363	A9V26363	A9V25363	A9V29363	7	
4P		Чувствительность		30 мА	100 мА	300 мА	500 мА	300 мА	1000 мА
	Ном. ток	25 А	A9V5 1425	A9V22425	A9V54425	A9V26425	-	-	6
	63 А	A9V5 1463	A9V22463	A9V54463	A9V26463	A9V25463	A9V29463	7	
Рабочее напряжение (Ue)		230 - 240 В, 400 - 415 В							
Рабочая частота		50/60 Гц							
Аксессуары		Стр. 132							



МЭК/EN 61009-1

PR10466-35

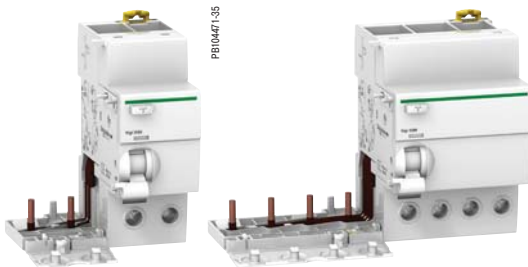

PR10467-35

- В сочетании с автоматическим выключателем iC60, блок Vigi iC60 выполняет следующие функции:
 - защита людей от поражения электротоком при прямом прикосновении (≤ 30 мА),
 - защита людей от поражения электротоком при косвенном прикосновении (≥ 100 мА),
 - защита электроустановок от риска возгорания (300 - 500 мА).

Каталожные номера

Дифференциальные блоки Vigi iC60

Тип		Asi				Кол-во модулей Ш = 9 мм
Изделие		Vigi iC60				
Вспомогательные устройства		Без вспомогательных устройств				
2P		Чувствительность	10 мА	30 мА	300 мА 	1000 мА
	Ном. ток	25 А	A9V30225	A9V61225	-	3
		63 А	-	A9V61263	A9V65263	A9V39263
3P		Чувствительность	10 мА	30 мА	300 мА 	500 мА
	Ном. ток	25 А	-	A9V61325	-	6
		63 А	-	A9V61363	A9V65363	A9V39363
4P		Чувствительность	10 мА	30 мА	300 мА 	500 мА
	Ном. ток	25 А	-	A9V61425	-	6
		63 А	-	A9V61463	A9V65463	A9V39463
Рабочее напряжение (Ue)		230 - 240 В, 400 - 415 В				
Рабочая частота		50/60 Гц				
Аксессуары		Стр. 132				

PR10465-50



Комбинация iC60 + Vigi iC60

	Vigi iC60 25 A	Vigi iC60 63 A
iC60 ≤ 25 A	■	■
iC60 ≤ 63 A	—	■

PR10465-40

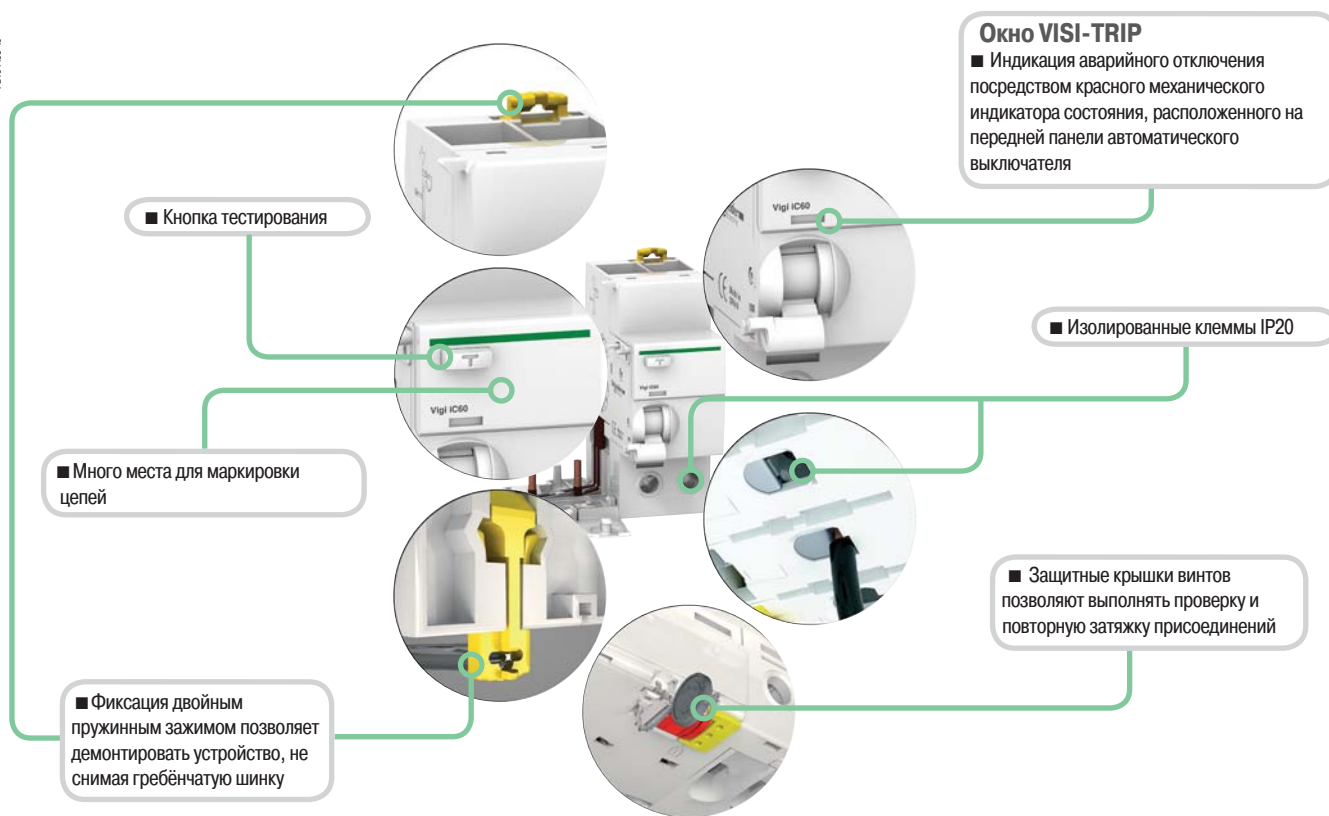

Тип Asi

- Улучшенная защита от электрических возмущений и загрязнённой среды.

Присоединение

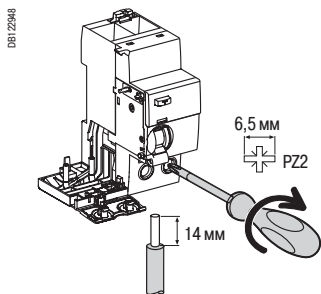

Тип	Ном. ток	Момент затяжки	Медные кабели	
			Жёсткие	Гибкие или с наконечником
Vigi iC60	25 A	2 Н·м	1 - 25 мм ²	1 - 16 мм ²
	40 - 63 A	3,5 Н·м	1 - 35 мм ²	1 - 25 мм ²

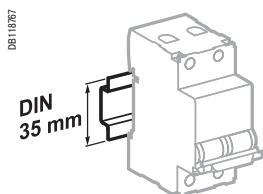

Крепление защёлкиванием на DIN-рейке 35 мм

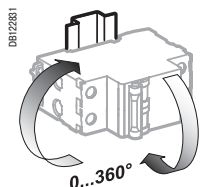

Любое установочное положение

Технические характеристики

Основные характеристики		
Согласно МЭК 60947-2		
Напряжение изоляции (Ui)		500 В
Степень загрязнения		3
Номинальное импульсное напряжение (Uimp)		6 кВ
Согласно МЭК/EN 61009-1		
Ударный ток (8/20 мкс), выдерживаемый без отключения	Типы AC и A (неселективные \square)	250 А, ударн.
	Типы AC и A (селективные \square)	3 кА, ударн.
	Тип Asi	3 кА, ударн.
Дополнительные характеристики		
Степень защиты	Открытый аппарат	IP20
	Аппарат в модульном шкафу	IP40 Класс изоляции II
Рабочая температура	Тип AC	От -5 до +60 °С
	Типы A и Asi	От -25 до +60 °С
Температура хранения		От -40 до +85 °С

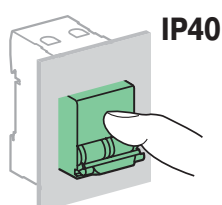
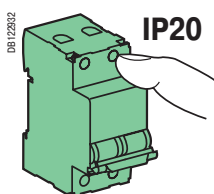

Масса (г)

Дифференциальные блоки	
Кол-во полюсов	Vigi iC60
2	165
3	210
4	245

Размеры (мм)

Vigi iC60 25 A

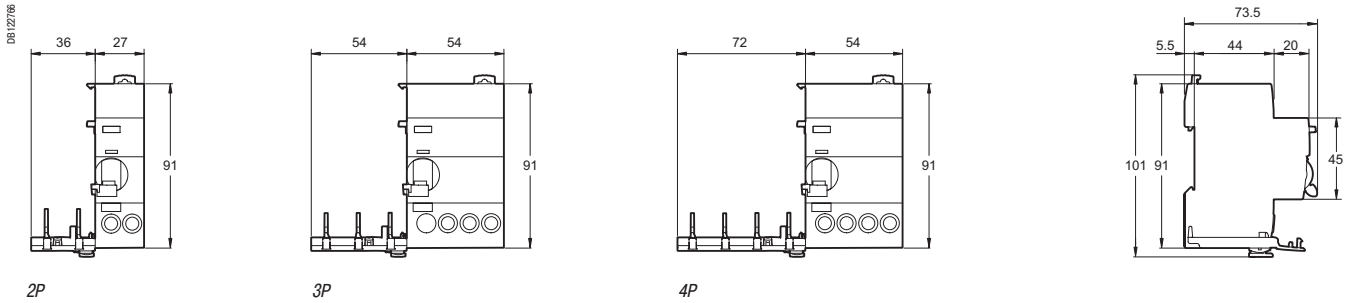

Vigi iC60 40 и 63 A

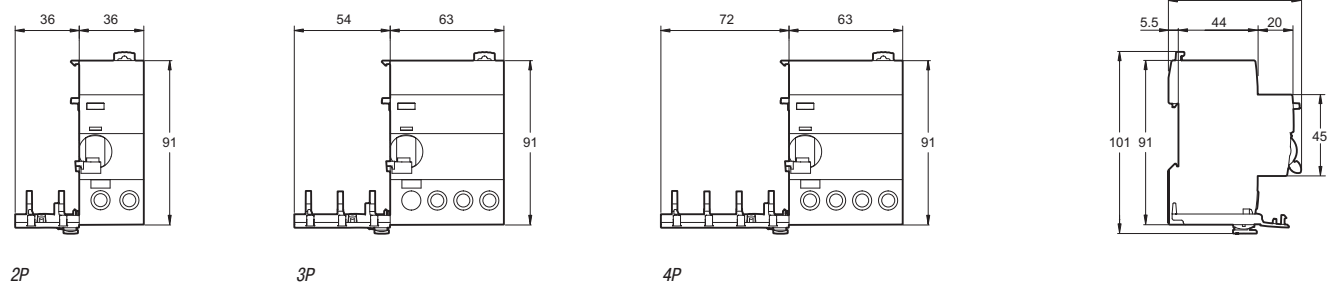



EN 61009

058773, SE-44



2P

058774, SE-49



3P

058775, SE-55



4P

В сочетании с автоматическим выключателем C120, блок Vigi C120 выполняет следующие функции:

- защита людей от поражения электротоком при прямом прикосновении (≤ 30 мА),
- защита людей от поражения электротоком при косвенном прикосновении (≥ 300 мА),
- защита электроустановок от риска возгорания (300 - 1000 мА).

Каталожные номера

Дифференциальные блоки Vigi C120							
Тип	AC						Количество модулей
Изделие	Vigi C120						Ш = 9 мм
Вспомогательные устройства	Без вспомогательных устройств						
2P	Чувствительность	30 мА	300 мА	500 мА	300 мА	1000 мА	
		18563	18564	18565	18544	18545	7
3P	Чувствительность	30 мА	300 мА	500 мА	300 мА	1000 мА	
		18566	18567	18568	18546	18547	10
4P	Чувствительность	30 мА	300 мА	500 мА	300 мА	1000 мА	
		18569	18570	18571	18548	18549	10
Рабочее напряжение (Ue)	230...415 В						
Рабочая частота	50/60 Гц						
Аксессуары	Стр. 140						



EN 61009

086773_SE-44



2P

086774_SE-40



3P

086775_SE-56



4P

В сочетании с автоматическим выключателем C120, блок Vigi C120 выполняет следующие функции:

- защита людей от поражения электотоком при прямом прикосновении (≤ 30 мА);
- защита людей от поражения электотоком при косвенном прикосновении (≥ 300 мА);
- защита электроустановок от риска возгорания (300 - 1000 мА).

Каталожные номера

Дифференциальные блоки Vigi C120							
Тип	A					Количество модулей Ш = 9 мм	
Изделие	Vigi C120						
Вспомогательные устройства	Без вспомогательных устройств						
2P	Чувствительность	30 мА	300 мА	500 мА	300 мА 	1000 мА 	
		18572	18573	18574	18581	18583	7
3P	Чувствительность	30 мА	300 мА	500 мА	300 мА 	1000 мА 	
		18575	18576	18577	18584	18586	10
4P	Чувствительность	30 мА	300 мА	500 мА	300 мА 	1000 мА 	
		18578	18579	18580	18587	18598	10
Рабочее напряжение (Ue)	230...415 В						
Рабочая частота	50/60 Гц						
Аксессуары	Стр. 140						

Дифференциальные блоки Vigi C120 (типы AC, A)

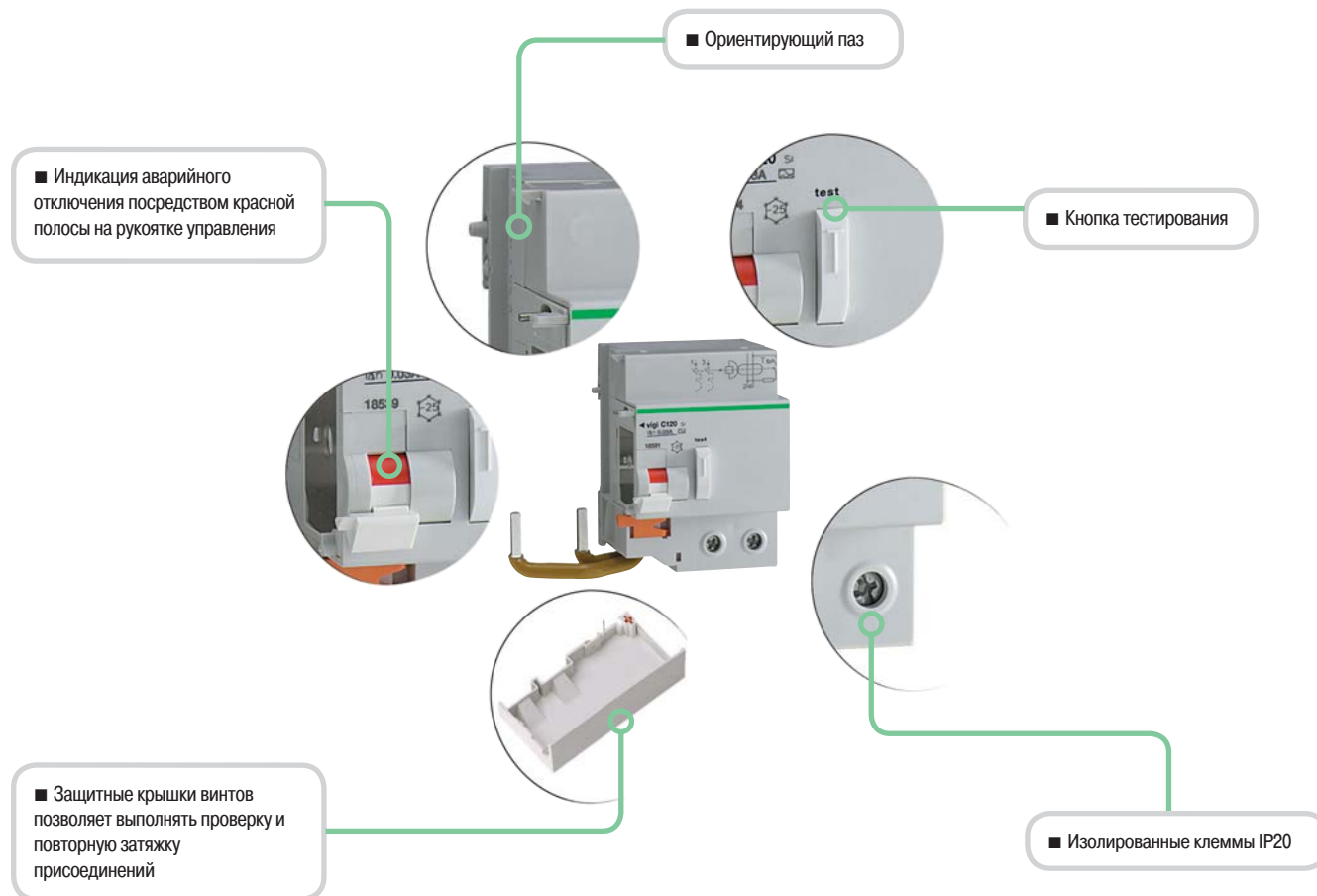

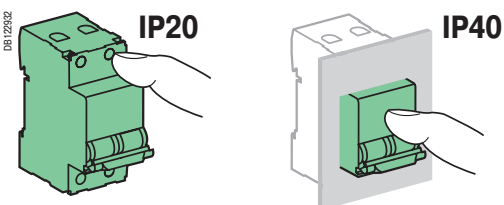
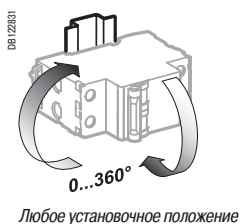
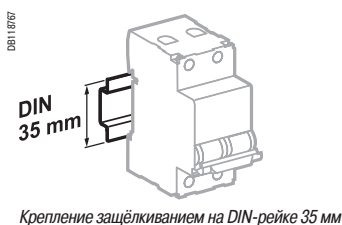
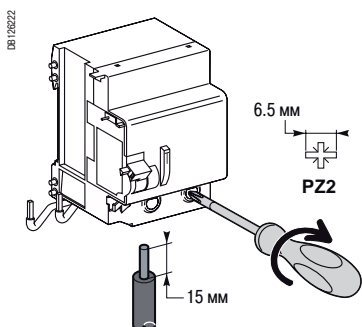

Присоединение

Тип	Чувствительность	Момент затяжки	Медные кабели	
			Жёсткие	Гибкие или с наконечником
Vigi C120	30...1000 мА	3,5 Н·м	1 - 50 мм ²	1 - 35 мм ²

Технические характеристики

Основные характеристики

Согласно МЭК 60947-2

Напряжение изоляции (Ui)	500 В пер. тока
Степень загрязнения	3
Номинальное импульсное напряжение (Uimp)	6 кВ

Согласно EN 61009

Ударный ток (8/20 мкс), выдерживаемый без отключения	Типы АС и А (неселективные)	250 А, ударн.
	Типы АС и А (селективные \square)	3 кА, ударн.

Дополнительные характеристики

Степень защиты	Открытый аппарат	IP20
	Аппарат в модульном шкафу	IP40
Рабочая температура	Тип АС	От -5 до +60 °С
	Типы А	От -25 до +40 °С
Температура хранения		От -40 до +60 °С

Масса (г)

Дифференциальные блоки

Кол-во полюсов	Vigi C120
2P	325
3P	500
4P	580

Размеры (мм) C120 + Vigi C120

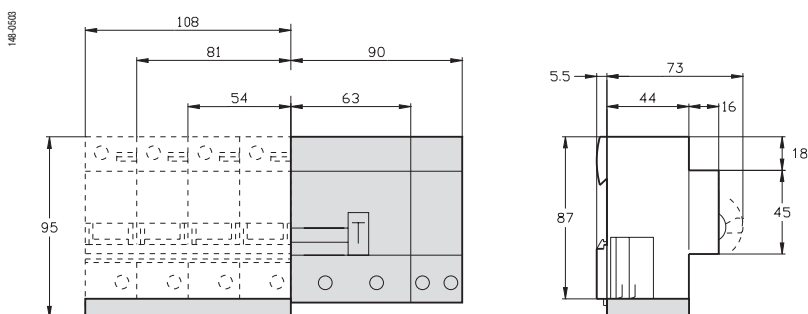



МЭК/EN 60947-2



■ В сочетании с автоматическим выключателем или выключателем нагрузки NG125, блок Vigi NG125 выполняет следующие функции:

- защита людей от поражения электротоком при прямом прикосновении (30 мА);
- защита людей от поражения электротоком при косвенном прикосновении (≥ 300 мА),
- защита электроустановок от риска возгорания (300 мА или 500 мА).

Каталожные номера

Дифференциальные блоки Vigi NG 125				
Тип	AC			Количество модулей
Изделие	Vigi NG125			Ш = 9 мм
Вспомогательные устройства	Без вспомогательных устройств			
2P	Чувствительность	30 мА	300 мА	
	Ном. 63 А ТОК	19000	19001	5
3P	Чувствительность	30 мА	300 мА	
	Ном. 63 А ТОК	19002	19003	9
4P	Чувствительность	30 мА	300 мА	
	Ном. 63 А ТОК	19004	19005	9
Рабочее напряжение (Ue)		230 - 240 В, 400 - 415 В		
Рабочая частота		50/60 Гц		
Аксессуары		Стр. 150		



МЭК/EN 60947-2



- В сочетании с автоматическим выключателем или выключателем нагрузки NG125, блок Vigi NG125 выполняет следующие функции:
 - защита людей от поражения электротоком при прямом прикосновении (≤ 30 мА),
 - защита людей от поражения электротоком при косвенном прикосновении (≥ 100 мА),
 - защита электроустановок от риска возгорания (300 мА или 500 мА).

Каталожные номера

Дифференциальные блоки Vigi NG125								
Тип	A							Количество модулей
Изделие	Vigi NG125							Ш = 9 мм
Вспомогательные устройства	Стр. 152							
2P	Чувствительность	30 мА	300 мА	300 мА 	1000 мА 	300...1000 I/S	300...3000 I/S/R	
	Ном. 63 А ТОК	19010 19008 (1)	19012 19009 (1)	19030	19031	-	-	5
3P	Чувствительность	30 мА	300 мА	300 мА 	1000 мА 	300...1000 I/S	300...3000 I/S/R	
	Ном. 63 А ТОК	19013	19014	19032	19033	-	-	9
	125 А	19039	-	-	-	19044	19036 19053 (2)	11
							19047 19055 (2)	11
4P	Чувствительность	30 мА	300 мА	300 мА 	1000 мА 	300...1000 I/S	300...3000 I/S/R	
	Ном. 63 А ТОК	19015	19016	19034	19035	-	-	9
	125 А	19041	19042	19043	-	19046	19037 19054 (2)	11
							19049 19056 (2)	11
Рабочее напряжение (Ue)	230 - 240 В, 400 - 415 В За исключением: (1) 110...220 В и (2) 440...500 В							
Рабочая частота	50/60 Гц							
Аксессуары	Стр. 150							



МЭК/EN 60947-2

65788-40

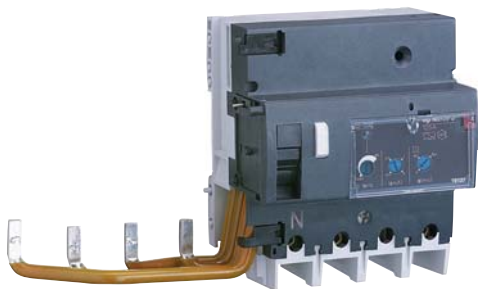

■ В сочетании с автоматическим выключателем или выключателем нагрузки NG125, блок Vigi NG125 выполняет следующие функции:

- защита людей от поражения электротоком при прямом прикосновении (30 мА);
- защита людей от поражения электротоком при косвенном прикосновении (≥ 300 мА);
- защита электроустановок от риска возгорания (300 мА или 500 мА).

Тип Asi адаптирован для работы в средах со следующими особенностями:

- Высокий риск ложных срабатываний: возможность близких грозовых разрядов, система заземления IT, наличие электронных балластов, преобразователей частоты, наличие устройств со встроенными помехоподавляющими фильтрами (осветительные приборы, компьютерное оборудование и т.д.).
- Присутствие источников помех:
 - наличие гармоник или частотно-зависимой режекции;
 - наличие постоянных составляющих: диоды, диодные мосты, источники питания с импульсной регулировкой и т.д.
- Защита от ложных срабатываний, вызванных перенапряжением переходных процессов (грозовые разряды, коммутации аппаратуры в сети и т.д.).

Каталожные номера

Дифференциальные блоки Vigi NG 125

Тип	Asi	Количество модулей Ш = 9 мм	
Изделие	Vigi NG125		
Вспомогательные устройства	Стр. 152		
3P	Чувствительность	30 мА	300...3000 I/S/R
	Ном. 125 А ТОК	19100	19106
4P	Чувствительность	30 мА	300...3000 I/S/R
	Ном. 125 А ТОК	19101	19107
Рабочее напряжение (Ue)	230 - 240 В, 400 - 415 В		
Рабочая частота	50/60 Гц		
Аксессуары	Стр. 150		

06841_LSE-50



Комбинация NG125 + Vigi NG125

	Vigi NG125 63 A	Vigi NG125 125 A
NG125 ≤ 63 A	■	НЕТ
NG125 80...125 A*	Нет	■

(*) Дифференциальный блок Vigi не подходит для автоматических выключателей 2P с номинальным током 80 А.

PE104651-40

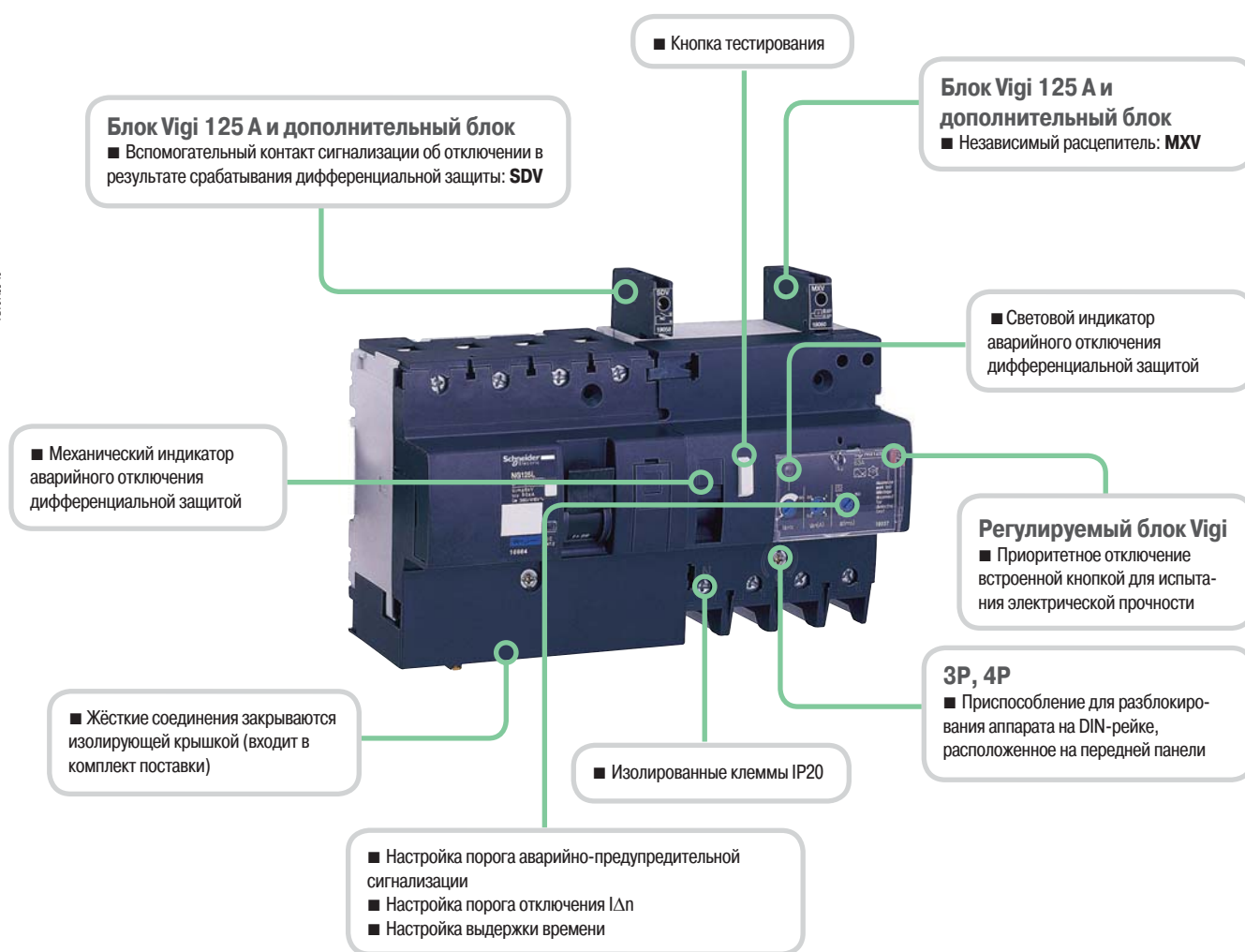

Тип Asi

Тип Asi адаптирован для работы в средах со следующими особенностями:

- Высокий риск ложных срабатываний: возможность близких грозовых разрядов, система заземления IT, наличие электронных балластов, преобразователей частоты, наличие устройств со встроенными помехоподавляющими фильтрами (осветительные приборы, компьютерное оборудование и т.д.).
- Присутствие источников помех:
 - наличие гармоник или частотно-зависимой режески;
 - наличие постоянных составляющих: диоды, диодные мосты, источники питания с импульсной регулировкой и т.д.
- Защита от ложных срабатываний, вызванных перенапряжением переходных процессов (грозовые разряды, коммутации аппаратуры в сети и т.д.).

Присоединение

DB122404

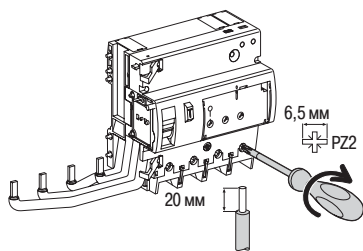

DB122405

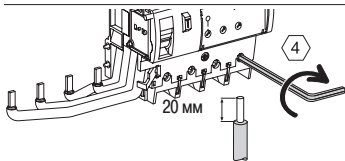

DB122406

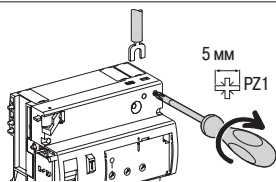

Ном. ток	Момент затяжки	Без аксессуаров			С аксессуарами	
		Медные кабели			Клемма Alu 70 мм ²	Винтовая клемма под кольцевой наконечник
		Жёсткие	Гибкие или с наконечником	Винтовая клемма		
63 A	3,5 Н·м	1,5 - 50 мм ²	1 - 35 мм ²	-	-	-
125 A	6 Н·м	16 - 70 мм ²	10 - 50 мм ²	-	25 - 70 мм ²	2 x 35 мм ² 1 x 50 мм ²
Pr alarme	1 Н·м	2 x 2,5 мм ²	2 x 1,5 мм ²	2 x 1,5 мм ²	-	-

DB122310

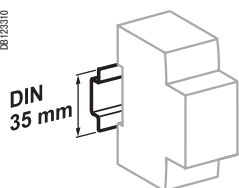

Крепление защёлкиванием на DIN-рейке 35 мм

DB122312

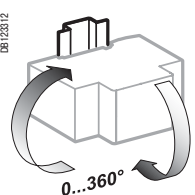

Любое установочное положение

DB122314

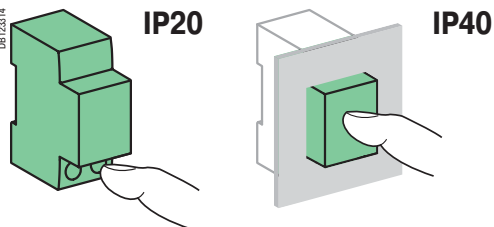

Технические характеристики

Основные характеристики

Согласно МЭК 60947-2

Напряжение изоляции (Ui)	690 В
Степень загрязнения	3
Номинальное импульсное напряжение (Uimp)	8 кВ

Согласно МЭК/EN 61009-1

Ударный ток (8/20 мкс), выдерживаемый без отключения	Селективные S или R	5 кА ударн.
	Мгновенного действия	3 кА ударн.

Дополнительные характеристики

Степень защиты	Открытый аппарат	IP20
	Аппарат в модульном шкафу	IP40
Рабочая температура	Тип AC	От -5 до +60 °C
	Типы A и Asi	От -25 до +60 °C
Температура хранения		От -40 до +85 °C

Особые характеристики

Блок Vigi 125 A и регулируемый блок

Втычные вспомогательные устройства	MXV	Дистанционное отключение
	SDV	Сигнализация аварийного отключения дифференциальной защитой

Регулируемый блок Vigi

Чувствительность со ступенчатой регулировкой (IΔn)		300, 500, 1000, 3000 мА
Время отключения	Мгновенного действия (I)	
	Селективные S	60 мс
	С выдержкой времени (R)	150 мс

Сигнализация тока утечки на ЗР и 4Р 300...3000 I/S/R (предварительная сигнализация)		На передней панели с помощью светодиода Дистанционно, посредством замыкающего контакта с нулевым потенциалом 250 В - 1 А (слаботочное исполнение) Настройка порога с помощью потенциометра от 10 до 50 % IΔn
---	--	--

Приоритетное отключение для испытания электрической прочности		Встроенной кнопкой
---	--	--------------------

Масса (г)

Дифференциальные блоки			
Кол-во модулей Ш = 9 мм	2P	3P	4P
5	250	-	-
9	-	410	450
11	-	750	800

Размеры (мм)

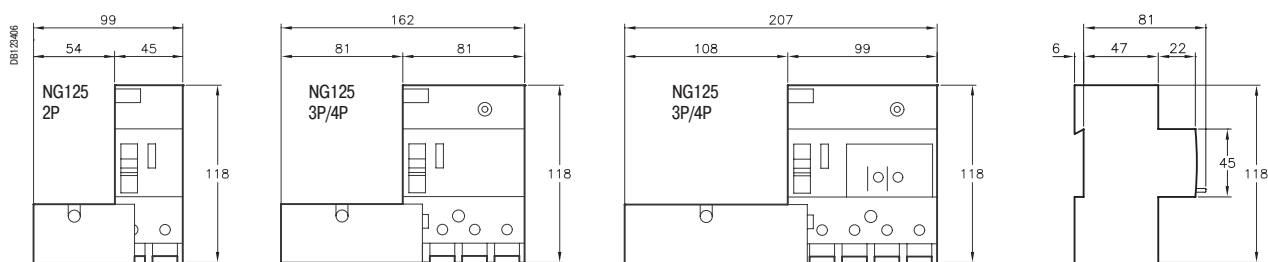

2P (5 моделей)

63, 125 A (9 моделей)

63, 125 A (11 моделей)

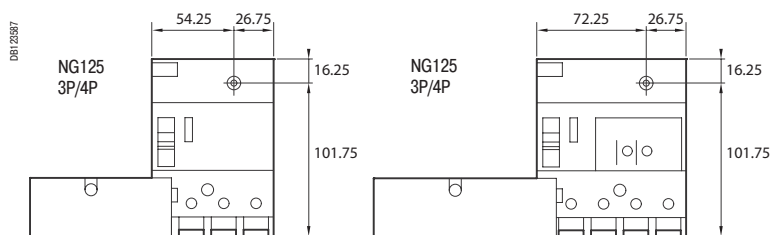

Межосевое расстояние для крепления на панели



МЭК/EN 61008-1



- Дифференциальные выключатели нагрузки iID выполняют следующие функции:
 - защита людей от поражения электротоком при прямом прикосновении (≤ 30 мА),
 - защита людей от поражения электротоком при косвенном прикосновении (≥ 100 мА),
 - защита электроустановок от риска возгорания (300 мА).

Каталожные номера

Дифференциальные выключатели нагрузки iID		AC					Кол-во модулей Ш = 9 мм
Тип	Изделие	iID					
Вспомогательные устройства		Применимые вспомогательные устройства: стр. 136					
2P	Чувствительность	10 мА	30 мА	100 мА	300 мА	300 мА	
	Ном. ток	16 А	-	-	-	-	4
		25 А	A9R10225	A9R41225	-	A9R44225	
		40 А	-	A9R41240	A9R12240	A9R44240	
		63 А	-	A9R41263	A9R12263	A9R44263	
		80 А	-	A9R11280	A9R12280	A9R14280	
		100 А	-	A9R11291	A9R12291	A9R14291	
	Ном. ток	25 А	-	A9R41425	-	A9R44425	8
		40 А	-	A9R41440	A9R12440	A9R44440	
		63 А	-	A9R41463	A9R12463	A9R44463	
		80 А	-	A9R11480	A9R12480	A9R14480	
		100 А	-	A9R11491	A9R12491	A9R14491	
Рабочее напряжение (Ue)	2P	230 - 240 В					
	4P	400 - 415 В					
Рабочая частота	50/60 Гц						
Аксессуары	Стр. 134						







МЭК/EN 61008-1

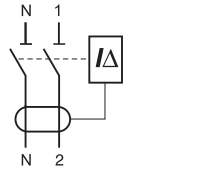
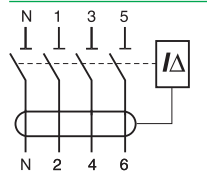

- Дифференциальные выключатели нагрузки iD выполняют следующие функции:
 - защита людей от поражения электротоком при прямом прикосновении (≤ 30 мА),
 - защита людей от поражения электротоком при косвенном прикосновении (≥ 100 мА),
 - защита электроустановок от риска возгорания (300 мА).

Каталожные номера

Дифференциальные выключатели нагрузки iD								
Тип	A 						Кол-во модулей Ш = 9 мм	
Изделие	iD							
Вспомогательные устройства	Применимые вспомогательные устройства: стр. 136							
2P	Чувствительность	10 мА	30 мА	100 мА	300 мА	300 мА 		
	Ном. ток	16 А	A9R20216	-	-	-	4	
		25 А	A9R20225	A9R21225	-	A9R24225		
		40 А	-	A9R21240	-	A9R24240		A9R25240
		63 А	-	A9R21263	-	A9R24263		A9R25263
		100 А	-	A9R21291	-	A9R24291		A9R25291
	Чувствительность	10 мА	30 мА	100 мА	300 мА	300 мА 	8	
	Ном. ток	25 А	-	A9R21425	-	A9R24425		-
		40 А	-	A9R21440	A9R22440	A9R24440		A9R25440
		63 А	-	A9R21463	A9R22463	A9R24463		A9R25463
		80 А	-	A9R21480	-	A9R24480		A9R25480
	100 А	-	A9R21491	-	A9R24491	A9R25491		
Рабочее напряжение (Ue)	2P	230 - 240 В						
	4P	400 - 415 В						
Рабочая частота	50/60 Гц							
Аксессуары	Стр. 134							



МЭК/EN 61008-1



- Дифференциальные выключатели нагрузки iID выполняют следующие функции:
 - защита людей от поражения электротоком при прямом прикосновении (≤ 30 мА),
 - защита людей от поражения электротоком при косвенном прикосновении (≥ 100 мА),
 - защита электроустановок от риска возгорания (300 мА).

Каталожные номера

Дифференциальные выключатели нагрузки iID							
Тип	Asi					Кол-во модулей Ш = 9 мм	
Изделие	iID						
Вспомогательные устройства	Применимые вспомогательные устройства: стр. 136						
2P	Чувствительность	10 мА	30 мА	300 мА	300 мА		
	Ном. ток	16 А	-	-	-	4	
		25 А	A9R30225	A9R61225	-		
		40 А	-	A9R61240	-		A9R35240
		63 А	-	A9R61263	-		A9R35263
		100 А	-	-	-		A9R35291
4P	Чувствительность	10 мА	30 мА	300 мА	300 мА		
	Ном. ток	25 А	-	A9R61425	-	8	
		40 А	-	A9R61440	-		A9R35440
		63 А	-	A9R61463	A9R34463		A9R35463
		80 А	-	A9R31480	-		A9R35480
		100 А	-	A9R31491	A9R34491		A9R35491
Рабочее напряжение (Ue)	2P	230 - 240 В					
	4P	400 - 415 В					
Рабочая частота	50/60 Гц						
Аксессуары	Стр. 134						

Дифференциальные выключатели нагрузки iID (типы AC, A и Asi)

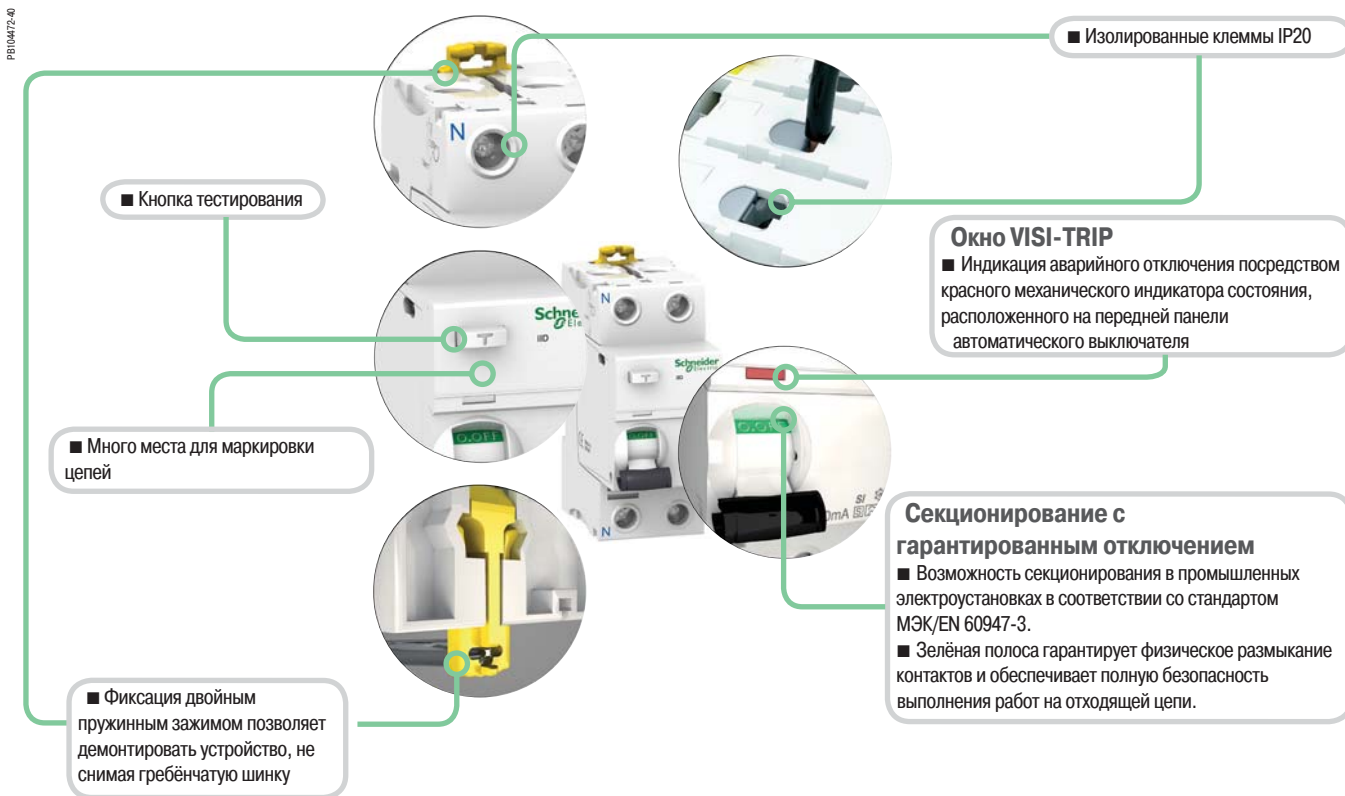

Тип Asi

- Улучшенная защита от электрических возмущений и загрязнённой среды.

Дифференциальные выключатели нагрузки iID (типы AC, A и Asi)

Присоединение

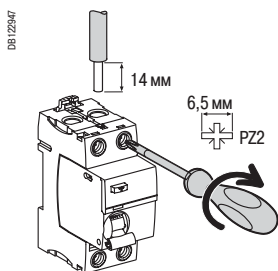

Тип	Момент затяжки	Без аксессуаров		С аксессуарами*			
		Медные кабели		Клемма AI	Винтовая клемма под кольцевой наконечник	Распределит. клемма	
iID	3,5 Н·м	Жёсткие	Гибкие или с наконечником	50 мм ²	5 мм	Жёсткие кабели	Гибкие кабели
		1 - 35 мм ²	1 - 25 мм ²	50 мм ²	5 мм	3 x 16 мм ²	3 x 10 мм ²

* См. стр. 66

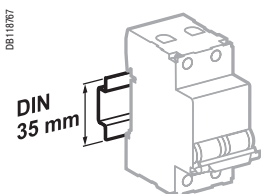

Крепление защёлкиванием на DIN-рейке 35 мм

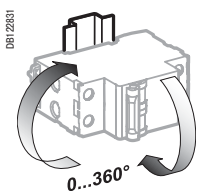

Любое установочное положение

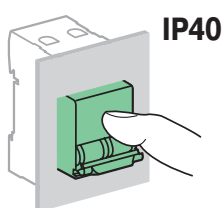
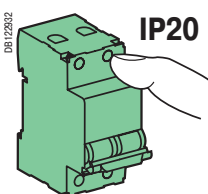

Технические характеристики

Основные характеристики

Согласно МЭК 60947

Напряжение изоляции (Ui)	500 В
Степень загрязнения	3
Номинальное импульсное напряжение (Uimp)	6 кВ

Согласно МЭК/EN 61008-1

Ток отключения и включения (Im/IΔm)	1500 А	
Ударный ток (8/20 мкс), выдерживаемый без отключения	Типы AC и A (неселективные \square)	250 А, ударн.
	Типы AC и A (селективные \square)	3 кА, ударн.
	Тип Asi	3 кА, ударн.
Условный номинальный ток короткого замыкания (Ipc/IΔc)	С выключателем iC60N/H/L	Равен току отключения автоматического выключателя iC60
	С предохранителем	10000 А

Дополнительные характеристики

Степень защиты	Открытый аппарат	IP20	
	Аппарат в модульном шкафу	IP40	
Износостойкость (кол-во циклов В-О)	Электрическая (AC1)	16 - 63 А	15000
		80 - 100 А	10000
	Механическая		20000
Рабочая температура	Тип AC	От -5 до +60 °С	
	Типы A и Asi	От -25 до +60 °С	
Температура хранения		От -40 до +85 °С	

Дифференциальные выключатели нагрузки iID (типы AC, A и Asi)

Масса (г)

Дифференциальные выключатели нагрузки

Кол-во полюсов	iID
2	210
4	370

Размеры (мм)

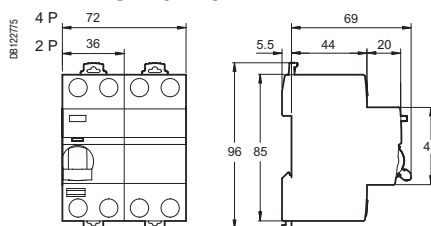



МЭК/EN 61008-1

- Дифференциальные выключатели нагрузки iID K выполняют следующие функции:
 - защита людей от поражения электротоком при прямом прикосновении (30 мА),
 - защита людей от поражения электротоком при косвенном прикосновении (300 мА),
 - защита электроустановок от риска возгорания (300 мА).



Каталожные номера

Дифференциальные выключатели нагрузки iID K					
Тип	AC		Кол-во модулей Ш = 9 мм		
Изделие	iID K				
Вспомогательные устройства	Без вспомогательных устройств				
2P	Чувствительность	30 мА	300 мА		
	Ном. ток	25 А	A9R50225	A9R75225	4
		40 А	A9R50240	A9R75240	
	Ном. ток	25 А	A9R50425	A9R75425	8
		40 А	A9R50440	A9R75440	
		63 А	A9R70463	A9R75463	
Рабочее напряжение (Ue)	2P	230 - 240 В			
	4P	400 - 415 В			
Рабочая частота	50/60 Гц				

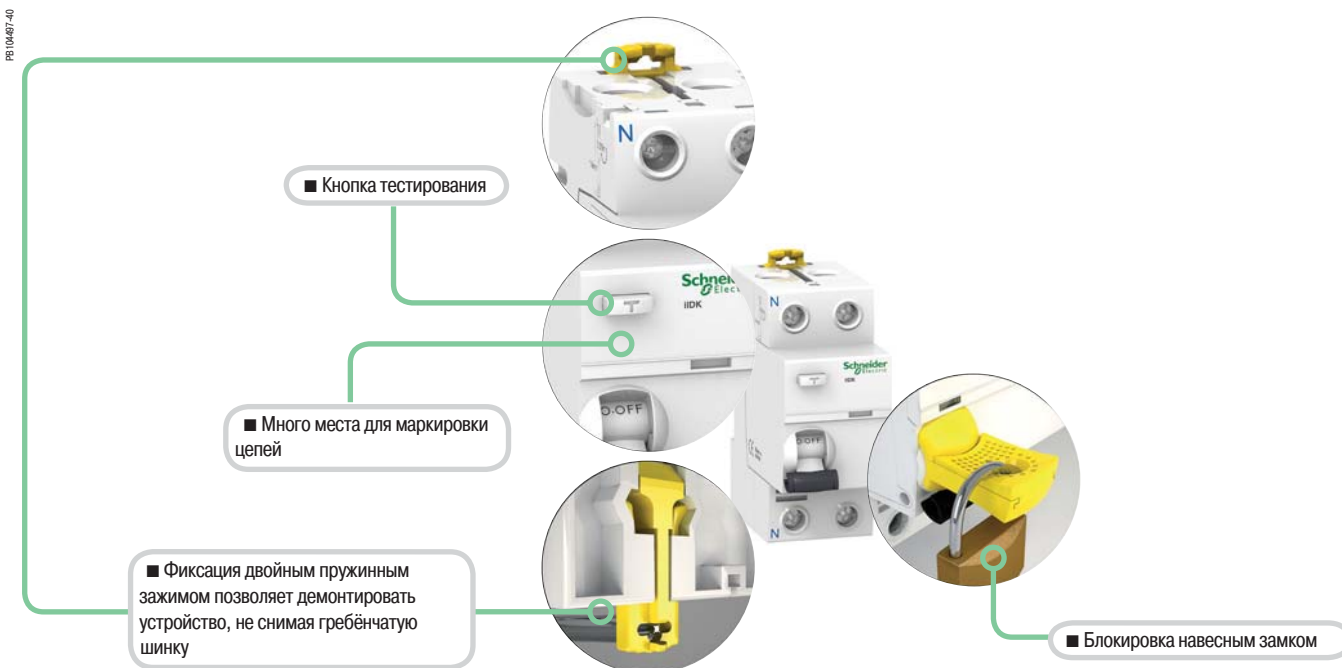

Дифференциальные выключатели нагрузки iID K

Присоединение

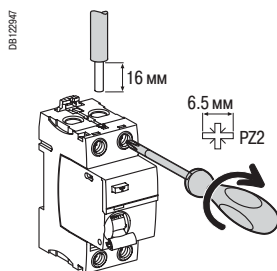

Без аксессуаров

Тип	Момент затяжки	Медные кабели	
		Жёсткие	Гибкие или с наконечником
iID K	3,5 Н·м	1 - 35 мм ²	1 - 25 мм ²

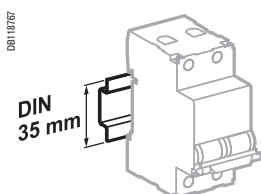

Крепление защёлкиванием на DIN-рейке 35 мм

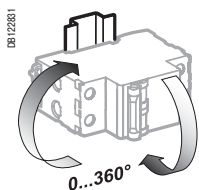

Любое установочное положение

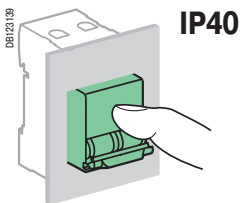

Технические характеристики

Основные характеристики

Согласно МЭК/EN 61008-1

Напряжение изоляции (U _i)		440 В
Степень загрязнения		2
Номинальное импульсное напряжение (U _{imp})		4 кВ
Ток отключения и включения (I _m /I _{Δm})	25 - 40 А	500 А
	63 А	630 А
Ударный ток (8/20 мкс), выдерживаемый без отключения		Мгновенного действия: до 200 А, ударн.
Условный номинальный ток короткого замыкания (I _{nc} /I _{Δc})	С выключателем iC60N/H/L	6000 А
	С предохранителем	4500 А

Дополнительные характеристики

Степень защиты	Аппарат в модульном шкафу	IP40
Износостойкость (кол-во циклов В-О)	Электрическая	2000 (AC1)
	Механическая	5000
Рабочая температура		От -5 до +40 °С
Температура хранения		От -40 до +85 °С

Масса (г)

Дифференциальные выключатели нагрузки

Кол-во полюсов	iID K
2	210
4	370

Размеры (мм)

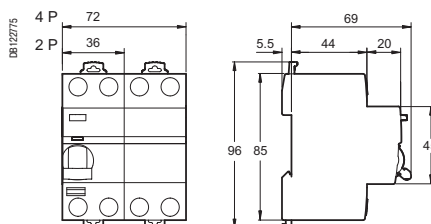

Дифференциальные выключатели нагрузки RCCB-ID 125 A (тип AC, A, Asi)

МЭК/EN 61008-1, VDE 0664



- Дифференциальные выключатели нагрузки обеспечивают:
 - управление электрическими цепями;
 - защиту людей от поражения электротоком при прямом прикосновении (≤ 30 mA);
 - защиту людей от поражения электротоком при косвенном прикосновении (≤ 100 mA);
 - защиту электроустановок от повреждений изоляции (≥ 300 mA).
- Дифференциальные выключатели нагрузки применяются в электроустановках промышленных и административно-коммерческих объектов.

Тип Asi

- Тип Asi адаптирован для работы в средах со следующими особенностями:
- Высокий риск ложных срабатываний: возможность близких грозовых разрядов, система заземления IT, наличие электронных балластов, преобразователей частоты, наличие устройств со встроенными помехоподавляющими фильтрами (осветительные приборы, компьютерное оборудование и т.д.).
 - Присутствие источников помех:
 - наличие гармоник или частотно-зависимой режески;
 - наличие постоянных составляющих: диоды, диодные мосты, источники питания с импульсной регулировкой
 - Защита от ложных срабатываний, вызванных перенапряжением переходных процессов (грозовые разряды, коммутации аппаратуры в сети и т.д.).

Вспомогательный контакт OFsp

- Вспомогательный контакт OFsp устанавливается слева от аппарата и представляет собой двойной переключающий контакт, служащий для сигнализации положения «включено» или «отключено» дифференциального выключателя нагрузки RCCB-ID 125 A.

Аксессуары

- Пломбируемые защитные крышки винтов, 2 и 4 полюса.

Каталожные номера

Дифференциальные выключатели нагрузки RCCB-ID 125 A												
Тип	Чувствительность	AC				A				Asi		Количество модулей Ш = 9 мм
		30 mA	100 mA	300 mA	500 mA	30 mA	300 mA	300 mA	500 mA	30 mA	300 mA	
2P	Ном. ток 125 A	16966	-	16967	-	16970	16971	-	-	16972	16973	4
4P	Ном. ток 125 A	16905	16906	16907	16908	16924	16926	16925	16927	16920	16921	8
Рабочая частота		50 Гц										

Вспомогательные устройства					
Тип	Контакт	Напряжение			Количество модулей Ш = 9 мм
	1 A	230 В пост. тока (DC13)	16940		1
	6 A	230 В пер. тока (AC15)			

Аксессуары		
Тип	Количество полюсов	
Верхние/нижние защитные крышки винтов (комплект из 10 шт.)	2P	16938
	4P	16939

Селективные аппараты

- Селективные дифференциальные выключатели нагрузки обеспечивают вертикальную селективность с нижестоящими неселективными дифференциальными аппаратами.

Дифференциальные выключатели нагрузки RCCB-ID 125 A (тип AC, A, Asi)

Присоединение

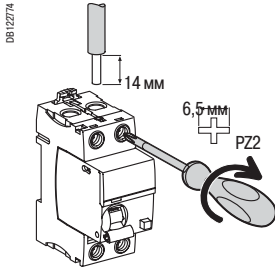

Тип	Ном. ток	Момент затяжки	Медные кабели	
			Жёсткие	Гибкие или с наконечником
RCCB-ID	125 A	3 Н·м	1 x 1,5 - 50 мм ² 2 x 1,5 - 16 мм ²	1 x 1,5 - 50 мм ² 2 x 1,5 - 16 мм ²
OFsp	-	0,8 Н·м	0,5 - 1,5 мм ²	0,5 - 1,5 мм ²

Состояние контакта OF в зависимости от положения дифференциального выключателя нагрузки

Тип	Положение	Состояние	Состояние	Состояние
RCCB-ID 125 A	Включено	■	-	-
	Отключено	-	■	-
	Аварийное отключение	-	-	■
Контакт OFsp	22/21 12/11	Отключено	Включено	Включено
	14/11	Включено	Отключено	Отключено



Индикация состояния RCCB-ID посредством трёхпозиционной рукоятки управления и индикатора на передней панели

- Включено (красный цвет индикатора)
- Аварийное отключение (зелёный цвет индикатора)
- Отключено (зелёный цвет индикатора)

Характеристики

Электрические характеристики	
Напряжение изоляции (U _i)	2P : 230 В пер. тока 4P : 400 В пер. тока
Номинальный дифференциальный ток включения и отключения (I _m / I _{Δm})	1250 A
Устойчивость к помехам	Защита от ложных срабатываний из-за грозовых разрядов, коммутаций аппаратуры в сети
	Ударный ток (8/20 мкс), выдерживаемый без отключения
	Тип AC и A (неселективные \square) : 250 A, ударн. Тип Asi (неселективные \square) : 3 кА, ударн. Тип AC, A и Asi (селективные \square) : 3 кА, ударн.
Ном. условный ток короткого замыкания	10000 A при FU 125 A gG
Износостойкость (кол-во циклов В-О)	
Электрическая	> 2 000
Механическая	> 5 000
Другие характеристики	
Степень защиты	IP40 для передней панели IP20 для клемм IP40 с защитными крышками винтов
Степень загрязнения	3
Класс изоляции	Класс II для передней панели
Рабочая температура	Тип AC : от -5 до +60 °C Тип A и Asi : от -25 до +60 °C
Температура хранения	От -40 до +60 °C
Тропическое исполнение	Степень 2 (относительная влажность 95 % при 55 °C)
Высота над уровнем моря	Характеристики не изменяются на высотах до 2000 м

Масса (г)

Тип	RCCB-ID 125 A	OFsp
2П	230	40
4П	420	

Размеры

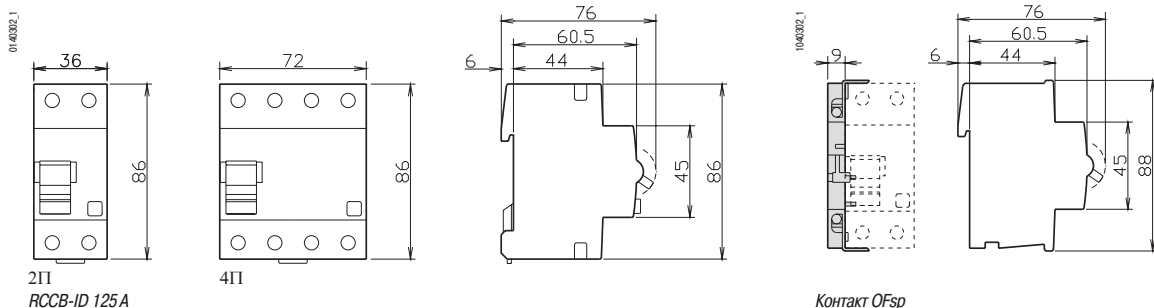

Дифференциальные автоматические выключатели DPN N Vigi

РБ100641-40



Функции

- Дифференциальный автоматический выключатель DPN N Vigi обеспечивает комплексную защиту конечных цепей (от коротких замыканий, перегрузок и повреждений изоляции):
 - защиту людей от поражения электротоком при прямом прикосновении (30 мА);
 - защиту людей от поражения электротоком при косвенном прикосновении (300 мА);
 - защиту электроустановок от риска возгорания (300 мА).
- Мгновенное включение.
- Секционирование с гарантированным отключением.
- Индикация срабатывания от дифференциального тока посредством положения рукоятки на передней панели.

Каталожные номера

DPN N Vigi			Тип AC		Тип A			Кол-во модулей Ш = 9 мм
Вспомогательные устройства			Стр. 144					
1P+N	Кривая В	Чувствительность	30 мА	300 мА	10 мА	30 мА	300 мА	
	Ном. ток	4 А	19650	-	-	19752	-	4
		6 А	19651	19671	-	19753	19763	
		10 А	19653	19673	-	19754	19764	
		16 А	19655	19675	-	19756	19766	
		20 А	19656	19676	-	19757	19767	
		25 А	19657	19677	-	19758	19768	
		32 А	19658	19678	-	19759	19769	
		40 А	19659	19679	-	19760	19770	
1P+N	Кривая С	Чувствительность	30 мА	300 мА	10 мА	30 мА	300 мА	
	Ном. ток	4 А	-	-	-	-	-	4
		6 А	19661	19681	-	19771	19781	
		10 А	19663	19683	19304*	19772	19782	
		16 А	19665	19685	19305*	19774	19784	
		20 А	19666	19686	-	19775	19785	
		25 А	19667	19687	-	19776	19786	
		32 А	19668	19688	-	19777	19787	
		40 А	19669	19689	-	19778	19788	
Рабочее напряжение (Ue)			230 В пер. тока					
Рабочая частота			50/60 Гц					
Аксессуары			Обращайтесь в Schneider Electric					

* Ток отключения 4500 А.

Соответствие стандартам

- ГОСТ Р 51327.1-99.
- EN 61009.
- МЭК 61009.

Присоединение

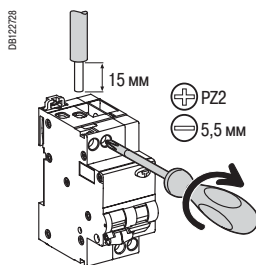

Ном. ток	Момент затяжки	Медные кабели	
		Жёсткие	Гибкие или с наконечником
4 - 40 A	3,5 Н·м	1 - 16 мм ²	1 - 10 мм ²

6	Переходник (комплект из 4 шт.)		14885
7	Гребёночная шинка 1П + Н (комплект из 2 шт.)	13 отх. линий	14880
		24 отх. линии	14890
	3П + Н	24 отх. линий	14899
		48 отх. линии	21093



Монтажные аксессуары

8	Навесная блокировка (комплект из 2 шт.)	26970
9	Фальш-модуль	27062
10	Защёлкивающаяся маркировка	
11	Межполюсная перегородка	27001

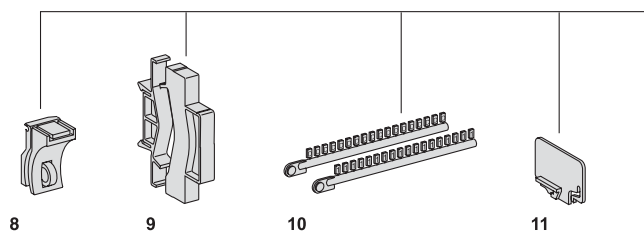

Вспомогательные устройства

Вспомогательные контакты	
4	Контакт сигнализации аварийного отключения SD
5	Вспомогательный контакт OF или OF+SD/OF
Расцепители	
2	Расцепители минимального напряжения MN или минимального напряжения с выдержкой времени MN(S) или расцепитель минимального напряжения для аварийного отключения MNx
3	Независимый расцепитель MX, MX+OF или расцепитель максимального напряжения MSU

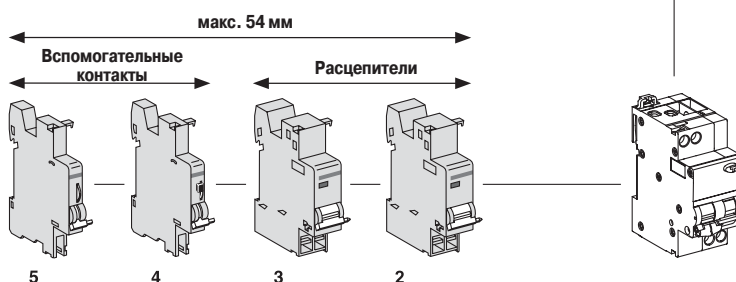

Дифференциальные автоматические выключатели DPN N Vigi

Характеристики

Основные характеристики	
Дифференциальная защита с мгновенным срабатыванием	10, 30, 300 мА
Температура настройки номинального тока от 4 до 40 А	30 °С
Кривые отключения	Кривая В : электромагнитные расцепители срабатывают между 3 и 5 I _n Кривая С : электромагнитные расцепители срабатывают между 5 и 10 I _n

Ток отключения

EN61009	
Номинальный ток отключения (I _{cn})	6 000 А
Номинальный дифференциальный ток отключения и включения (I _{Δn})	6 000 А

Износостойкость

Ном. ток (А)	Механическая износостойкость	Электрическая износостойкость при номинальном токе
	Количество циклов В-О	Количество циклов В-О
4 - 40	20 000	20 000 ≤ 20 А
		10 000 ≥ 25 А

Другие характеристики	
Степень защиты	IP4/IPxxD для части, расположенной вне шкафа
Напряжение изоляции (U _i)	400 В
Номинальное импульсное напряжение (U _{imp})	4 кВ
Рабочая температура	Тип АС : от -5 до +60 °С Тип А : от -25 до +60 °С
Температура хранения	От -30 до +70 °С
Стойкость к импульсному напряжению 8/20 мкс	Тип АС и тип А : 250 А, ударн.
Класс токоограничения	3
Класс изоляции	2
Тропическое исполнение	Степень 2 (относительная влажность 95 % при 55 °С)

Размеры

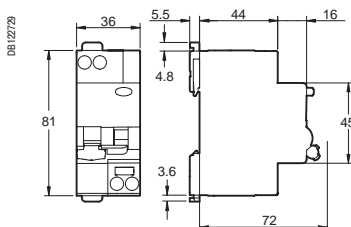

Масса

Автоматический выключатель	
Кол-во полюсов	DPN N Vigi
1P+N	125 г

Низковольтные ограничители перенапряжений

PRF1 12.5r/PRD1 25r/PRD1 Master

Класс 1 и 2

Серия ограничителей перенапряжений класса 1 отвечает требованиям нормативной стойкости к волне тока 10/350 мкс (8/20 мкс для ограничителей перенапряжений класса 2). Они адаптированы к следующим системам заземления: TT, TN-S, TN-C, IT 230 В.

Ограничители перенапряжений PRF1 12.5r и PRD1 снабжены контактом для дистанционной передачи информации «окончание срока службы».

Ограничитель перенапряжений PRD1 оснащён сменным картриджем, что облегчает его замену.

PRF1 12.5r/PRD1 25r/PRD1 Master

Ограничитель перенапряжений класса 1 рекомендуется использовать в зданиях промышленного и административно-коммерческого назначения, защищённых молниезащитой или решётчатым экраном.

Он защищает электроустановку от прямых ударов молнии.

Обеспечивает прохождение тока прямого грозового разряда, распространяющегося от провода заземления к проводникам сети.

Перед ограничителем перенапряжений должен быть установлен автоматический выключатель или предохранитель, ток отключения которого по меньшей мере равен максимальному ожидаемому току короткого замыкания в точке установки.

Ограничители перенапряжений PRF1 12.5r и PRD1 25r также обеспечивают защиту класса 2, они защищают электроустановку посредством точного одностороннего ограничения грозовых перенапряжений.



PRF1 12.5r



PRD1 25r



PRD1 Master

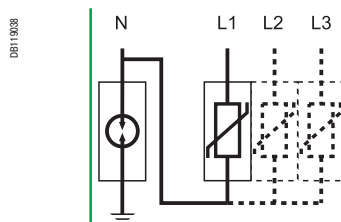

PRF1 12.5r (1P+N, 3P+N)

Тип ограничителя перенапряжений	Количество полюсов	
	1P+N	3P+N
Стационарный ограничитель перенапряжений		
PRF1 12.5r T1, T2	16632	16634

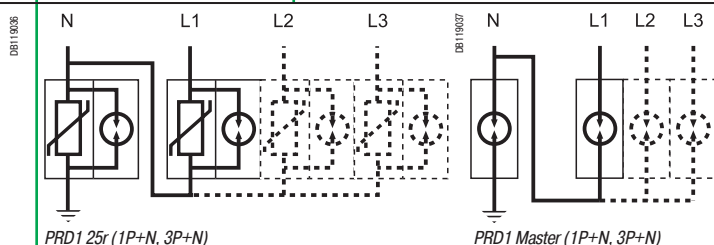

PRD1 25r (1P+N, 3P+N)

PRD1 Master (1P+N, 3P+N)

Ограничитель перенапряжений со сменным картриджем	Количество полюсов	
	1P+N	3P+N
PRD1 25r T1 + T2	16330	16332
PRD1 Master T1	16361	16363

Низковольтные ограничители перенапряжений

PRF1 12.5r/PRD1 25r/PRD1 Master

Класс 1 и 2

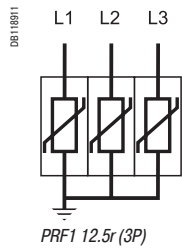

		Система заземления	Рекомендуемый монтажный аксессуар
	1P	3P	
		16633	TT, TN-S TN-C
DB1 12527	DB1 12527	DB1 12528	
1P	3P		
			TT, TN-S
16329	16331		TN-C
			TT, TN-S
16360	16362		TN-C

Низковольтные ограничители перенапряжений PRF1 12.5r/PRD1 25r/PRD1 Master

Класс 1 и 2

Тип ограничителя перенапряжений	Кол-во полюсов	Ширина	I imp (кА) (10/350) Импульсный ток	I макс. (кА) (8/20) Макс. ток разряда	In - кА Ном. ток разряда	Up - кВ Уровень защиты	Un - В Ном. напряжение сети	Uc - В Макс. установившееся рабочее напряжение	№ по кат.
Стационарные ограничители перенапряжений		Кол-во модулей Ш = 9 мм	Ограничитель перенапряжений						
PRF1 12.5r Класс 1 + 2									
	1P+N	4	12,5/50 N/PE	50	25	1,5	230	350	16632
	3P	8	12,5	50	25	1,5	230 / 400	350	16633
	3P+N	8	12,5/50 N/PE	50	25	1,5	230 / 400	350	16634
Ограничители перенапряжений со сменным картриджем									
PRD1 25r Класс 1 + 2									
	1P	4	25	40	25	1,5	230	350	16329
	1P+N	8	25/100 N/PE	40	25	1,5	230/400	350	16330
	3P	12	25	40	25	1,5	230	350	16331
	3P+N	16	25/100 N/PE	40	25	1,5	230/400	350	16332
PRD1 Master Класс 1									
	1P	4	25	-	25	1,5	230	350	16360
	1P+N	8	25/100 N/PE	-	25	1,5	230/400	350	16361
	3P	12	25	-	25	1,5	230	350	16362
	3P+N	16	25/100 N/PE	-	25	1,5	230/400	350	16363
Сменные картриджи									
C1 Master-350	-	4	-	-	25	1,5	-	350	16314
C1 25-350	-	23 мм	-	-	25	1,5	-	350	16315
C2 40-350	-	12 мм	-	-	20	1,4	-	350	16316
C1 Neutral-350	-	4	-	-	-	-	-	350	16317

Тип ограничителя перенапряжений	Сменные картриджи		
	Фаза		Нейтраль
	Класс 1	Класс 2	
PRD1 25r			
PRD1 25r 1P	16315	16316	-
PRD1 25r 1P+N	16315	16316	16317
PRD1 25r 3P	3 x 16315	3 x 16316	-
PRD1 25r 3P+N	3 x 16315	3 x 16316	16317
PRD1 Master			
PRD1 Master 1P	16314	-	-
PRD1 Master 1P+N	16314	-	16317
PRD1 Master 3P	3 x 16314	-	-
PRD1 Master 3P+N	3 x 16314	-	16317

Низковольтные ограничители перенапряжений PRF1 12.5r/PRD1 25r/PRD1 Master Класс 1 и 2

Технические характеристики		PRF1 12.5r	PRD1 25r	PRD1 Master
Рабочая частота		50 Гц	50 Гц	50 Гц
Степень защиты	Передняя панель	IP40	IP40	IP40
	Клеммы	IP20	IP20	IP20
	Ударопрочность	IK05	IK05	IK05
Время срабатывания		≤ 25 нс	≤ 25 нс	≤ 100 нс
Сигнализация окончания срока службы		Зелёный: в рабочем состоянии Красный: окончание срока службы	Белый: в рабочем состоянии Красный: окончание срока службы	Белый: в рабочем состоянии Красный: окончание срока службы
	Дистанционная сигнализация окончания срока службы	1 А/250 В пер. тока	1 А/250 В пер. тока, 0,2 А/125 В пост. тока	1 А/250 В пер. тока, 0,2 А/125 В пост. тока
Присоединение через туннельные клеммы	Жёсткий кабель	10...35 мм ²	2,5...35 мм ²	10...35 мм ²
	Гибкий кабель	10...25 мм ²	2,5...25 мм ²	10...25 мм ²
Рабочая температура		От -25 до +60 °C	От -25 до +60 °C	От -25 до +60 °C
Стандарты	Тип 1	МЭК 61643-1 [T1], EN 61643-11 Класс 1	МЭК 61643-1 [T1], EN 61643-11 Класс 1	МЭК 61643-1 [T1], EN 61643-11 Класс 1
	Тип 2	МЭК 61643-1 [T2], EN 61643-11 Класс 2	МЭК 61643-1 [T2], EN 61643-11 Класс 2	-
Сертификация		CE	KEMAKEUR, CE	CE

Комбинация ограничитель перенапряжений / автоматический выключатель						
Тип	I _{imp} : Импульсный ток	I _{cc} : ожидаемый ток короткого замыкания в точке установки				
		10 кА	15 кА	25 кА	36 кА	50 кА
PRF1 12.5r	12,5 кА	C120N 80 А кривая C	C120N 80 А кривая C или NG125N 80 А кривая C	NG125N 80 А кривая C	Проконсультируйтесь в Schneider Electric	
PRD1 25r	25 кА	NG125N 80 А кривая C			-	
PRD1 Master	25 кА	NG125N 80 А кривая C			NG125H 80 А кривая C	NG125L 80 А кривая C

Низковольтные ограничители перенапряжений iPF

Класс 2 или 3

Многополюсные моноблочные ограничители перенапряжений серии iPF адаптированы к следующим системам заземления: TT, TN-S, TN-C. Ограничители типа 2 протестированы ударной волной тока 8/20 мкс. Ограничители типа 3 протестированы комбинированной волной 12/50 мкс и 8/20 мкс.

Каждый ограничитель перенапряжений данной серии имеет специфическое применение:

- **защита ввода (класс 2):**
 - ограничитель iPF65 рекомендуется для объектов с очень высоким уровнем риска (открытая местность);
 - ограничитель iPF40 рекомендуется для объектов с высоким уровнем риска;
 - ограничитель iPF20 рекомендуется для объектов со средним уровнем риска;
- **вторичная защита (класс 2 или 3):**
 - ограничитель iPF8 обеспечивает вторичную защиту нагрузок в каскадных системах защиты с ограничителями перенапряжения на вводе. Применение данного ограничителя перенапряжений требуется в случае размещения защищаемого электроприёмника на расстоянии более 30 м от ограничителя перенапряжения на вводе.

Ограничители перенапряжений iPF с обозначением «Г» обеспечивают дистанционную сигнализацию окончания срока службы.

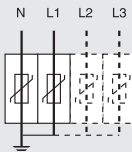
Максимальный ток разряда (I _{макс.}) / Номинальный ток разряда (I _n)	Тип защиты					
	Защита ввода	Вторичная защита (класс 2 или 3)	1P	2P	3P	4P
65 кА / 20 кА						
	iPF65		A9L15683	A9L15584	A9L15581	A9L15585
40 кА / 15 кА						
Высокий уровень риска	iPF40		A9L15686	A9L15587	A9L15582	A9L15588
20 кА / 5 кА						
Средний уровень риска	iPF20		A9L15691	A9L15592	A9L15597	A9L15593
8 кА / 2.5 кА						
Вторичная защита: ограничитель перенапряжений устанавливается вблизи от защищаемых нагрузок, расположенных на расстоянии более 30 м от ограничителя перенапряжений на вводе		iPF8	A9L15694	A9L15595	A9L15598	A9L15596



2P



4P

Комбинация ограничитель перенапряжений / автоматический выключатель

Тип ограничителя перенапряжений	Используемый автоматический выключатель
iPF65	Кривая С 50 А
iPF40	Кривая С 40 А
iPF20	Кривая С 25 А
iPF8	Кривая С 20 А

Низковольтные ограничители перенапряжений iPF

Класс 2 или 3

	Система заземления	Дистанционная передача информации	Наименование ограничителя перенапряжений	Кол-во модулей Ш = 9 мм	U _p – (кВ) Уровень защиты от перенапряжений		U _n – (В) Ном. напряжение сети	U _c – (В) Макс. установившееся рабочее напряжение	
					CM*			CM*	
					L/±	N/±		L/±	N/±
iPF65									
	TT & TN		iPF65 1P	2	≤ 1,5	-	230	340	-
	TN		iPF65 2P		≤ 1,5	≤ 1,5		340	340
	TN-C		iPF65 3P	8	≤ 1,5	-	230/400	340	-
	TN-S	■	iPF65r 4P		≤ 1,5	≤ 1,5		340	340
iPF40									
	TT & TN		iPF40 1P	2	≤ 1,5	-	230	340	-
	TN		iPF40 2P		≤ 1,5	≤ 1,5		340	340
	TN-C		iPF40 3P	8	≤ 1,5	-	230/400	340	-
	TN-S		iPF40 4P		≤ 1,5	≤ 1,5		340	340
iPF20									
	TT & TN		iPF20 1P	2	≤ 1,1	-	230	340	-
	TN		iPF20 2P		≤ 1,1	≤ 1,1		340	340
	TN-C		iPF20 3P	8	≤ 1,1	-	230/400	340	-
	TN-S		iPF20 4P		≤ 1,1	≤ 1,1		340	340
iPF8 (1) Класс 2 / Класс 3									
	TT & TN		iPF8 1P	2	≤ 1 / ≤ 1,1	-	230	340	-
	TN		iPF8 2P		≤ 1 / ≤ 1,1	≤ 1 / ≤ 1,1		340	340
	TN-C		iPF8 3P	8	≤ 1 / ≤ 1,1	-	230/400	340	-
	TN-S		iPF8 4P		≤ 1 / ≤ 1,2	≤ 1 / ≤ 1,2		340	340

* CM: общий режим (фаза – земля и нейтраль – земля).

(1) U_{oc}: напряжение комбинированной волны: 10 кВ.

Низковольтные ограничители перенапряжений iPF

Класс 2 или 3

Присоединение

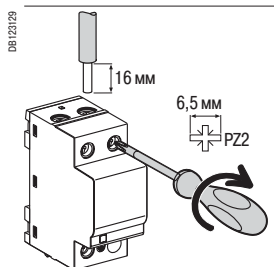
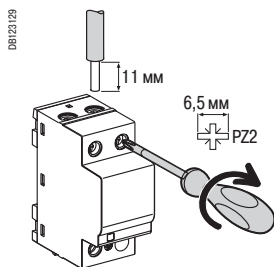

Тип	Момент затяжки	Медные кабели	
		Жёсткие	Гибкие или с наконечником
iPF8 / 20	Ph / N	До 16 мм ² .	До 10 мм ²
	⊕		
iPF40 / 65	Ph / N	До 25 мм ² .	До 16 мм ²
	⊕		

Технические характеристики

Основные характеристики	
Рабочая частота	50/60 Гц
Рабочее напряжение	230/400 В пер. тока
Установившийся рабочий ток (Ic)	< 1 мА
Время срабатывания	< 25 нс
Сигнализация окончания срока службы: с помощью механического индикатора состояния, цвет: зелёный/красный	Зелёный В рабочем состоянии Красный Окончание срока службы
Дистанционная сигнализация окончания срока службы	Посредством НО/НЗ контакта, 250 В / 0,25 А
Дополнительные характеристики	
Рабочая температура	От -25 до +60 °С
Тип соединительных клемм	Туннельные клеммы, 2,5 - 35 мм ²
Стандарты	МЭК 61643-1 T2 и EN 61643-11 класс 2

Низковольтные ограничители перенапряжений iPF

Класс 2 или 3

Масса (г)

Ограничители перенапряжений	
Кол-во полюсов	iPF
1	125
2	210
3	335
4	420

Размеры (мм)

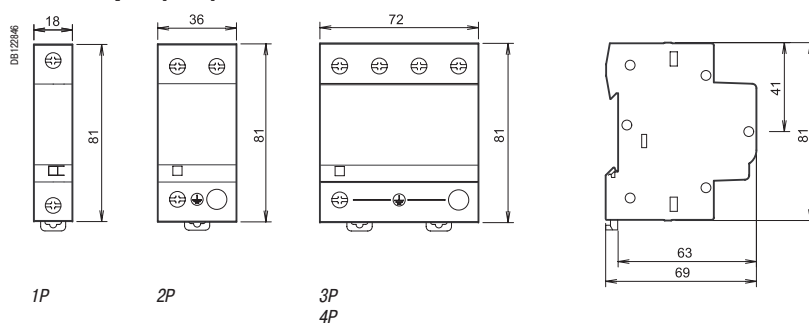

Низковольтные ограничители перенапряжений iPRD

Класс 2 или 3

Ограничители перенапряжений со сменным картриджем iPRD позволяют быстро заменять отработанный картридж.



1P+N



3P+N



Картридж

Каждый ограничитель перенапряжений данной серии имеет специфическое применение:

- **защита ввода (класс 2):**
 - ограничитель iPRD65 рекомендуется для объектов с очень высоким уровнем риска (открытая местность);
 - ограничитель iPRD40 рекомендуется для объектов с высоким уровнем риска;
 - ограничитель iPRD20 рекомендуется для объектов со средним уровнем риска;
- **вторичная защита (класс 2 или 3):**
 - ограничитель iPRD8 обеспечивает вторичную защиту нагрузок в каскадных системах защиты с ограничителями перенапряжения на вводе. Применение данного ограничителя перенапряжений требуется в случае размещения защищаемого электроприёмника на расстоянии более 30 м от ограничителя перенапряжения на вводе.

Ограничители перенапряжений iPRD с обозначением «г» обеспечивают дистанционную сигнализацию окончания срока службы.

Максимальный ток разряда (I _{макс.}) / Номинальный ток разряда (I _n)	Тип защиты		Сеть	
	Защита ввода	Вторичная защита	1P+N	3P+N
65 кА / 20 кА Очень высокий уровень риска (открытая местность)	iPRD65		A9L16557	A9L16559
40 кА / 15 кА Высокий уровень риска	iPRD40		A9L16562	A9L16564
20 кА / 5 кА Средний уровень риска	iPRD20		A9L16672	A9L16674
8 кА / 2.5 кА Вторичная защита: ограничитель перенапряжений устанавливается вблизи от защищаемых нагрузок, расположенных на расстоянии более 30 м от ограничителя перенапряжений на вводе		iPRD8	A9L16677	A9L16679

Сменные картриджи		
Тип	Сменные картриджи для	№ по каталогу
C 65-340	iPRD65r	A9L16681
C 40-340	iPRD40r	A9L16685
C 20-340	iPRD20r	A9L16687
C 8-340	iPRD8r	A9L16689
C neutral все типы	Все типы	A9L16691

Комбинация ограничитель перенапряжений / автоматический выключатель	
Тип ограничителя перенапряжений	Используемый автоматический выключатель
iPRD65	Кривая C 50 А
iPRD40	Кривая C 40 А
iPRD20	Кривая C 25 А
iPRD8	Кривая C 20 А

Низковольтные ограничители перенапряжений iPRD

Класс 2 или 3

Система заземления	Дистанционная передача информации	Наименование ограничителя перенапряжений	Кол-во модулей Ш = 9 мм	U _p – (кВ) Уровень защиты от перенапряжений		U _n – (В) Ном. напряжение сети	U _c – (В) Макс. установившееся рабочее напряжение	
				CM*	DM*		CM*	DM*
				N/±	L/N		N/±	L/N
iPRD65								
TT & TN-S	■	iPRD65r 1P+N	4	≤ 1,5	≤ 1,5	230	260	340
TT & TN-S	■	iPRD65r 3P+N	8	≤ 1,5	≤ 1,5	230/400	260	340
iPRD40								
TT & TN-S	■	iPRD40r 1P+N	4	≤ 1,4	≤ 1,4	230	260	340
TT & TN-S	■	iPRD40r 3P+N	8	≤ 1,4	≤ 1,4	230/400	260	340
iPRD20								
TT & TN-S	■	iPRD20r 1P+N	4	≤ 1,4	≤ 1,1	230	260	340
TT & TN-S	■	iPRD20r 3P+N	8	≤ 1,4	≤ 1,1	230/400	260	340
iPRD8 (1)								
TT & TN-S	■	iPRD8r 1P+N	4	≤ 1,4 / ≤ 1	≤ 1 / ≤ 1,1	230	260	340
TT & TN-S	■	iPRD8r 3P+N	8	≤ 1,4 / ≤ 1	≤ 1 / ≤ 1,1	230/400	260	340

* **CM**: общий режим (фаза – земля и нейтраль – земля). * **DM**: дифференциальный режим (фаза – нейтраль).

(1) **U_{oc}**: напряжение комбинированной волны: 10 кВ.

Низковольтные ограничители перенапряжений iPRD

Класс 2 или 3

Присоединение

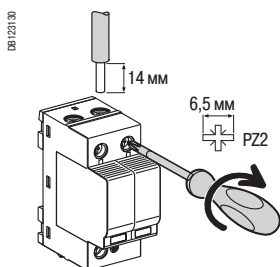

Тип	Момент затяжки	Медные кабели	
		Жёсткие	Гибкие или с наконечником
iPRD	2 Н·м	2,5 - 25 мм ²	2,5 - 16 мм ²

Технические характеристики

Основные характеристики	
Рабочая частота	50/60 Гц
Рабочее напряжение	230/400 В пер. тока
Установившийся рабочий ток (Ic)	< 1 мА
Время срабатывания	< 25 нс
Сигнализация окончания срока службы:	Белый В рабочем состоянии
с помощью механического индикатора состояния	Красный Окончание срока службы
Дистанционная сигнализация окончания срока службы	Посредством НО/НЗ контакта, 250 В / 0,25 А
Дополнительные характеристики	
Рабочая температура	От -25 до +60 °С
Тип соединительных клемм	Туннельные клеммы, 2,5 - 35 мм ²
Стандарты	МЭК 61643-1 T2 и EN 61643-11 класс 2

Низковольтные ограничители перенапряжений iPRD

Класс 2 или 3

Масса (г)

Ограничитель перенапряжений	
Кол-во полюсов	iPRD
2	220
4	450

Размеры (мм)

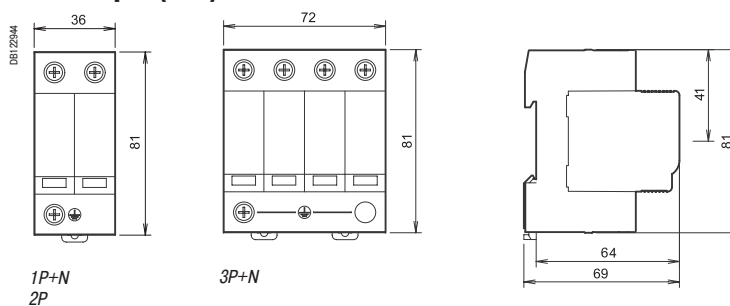

Присоединение

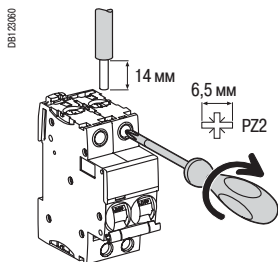

Тип	Ном. ток	Момент затяжки	Без аксессуаров		С аксессуарами			
			Медные кабели		Клемма AI 50 мм ²	Винтовая клемма под кольцевой наконечник	Распределит. клемма	
			Жёсткие	Гибкие или с наконечником			Жёсткие кабели	Гибкие кабели
iC60	0,5 - 25 A	2 Н·м	1 - 25 мм ²	1 - 16 мм ²	-	Ø 5 мм	3 x 16 мм ²	3 x 10 мм ²
	32 - 63 A	3,5 Н·м	1 - 35 мм ²	1 - 25 мм ²	50 мм ²			
Vigi iC60	25 A	2 Н·м	1 - 25 мм ²	1 - 16 мм ²	-	-	-	-
	40 - 63 A	3,5 Н·м	1 - 35 мм ²	1 - 25 мм ²	-	-	-	-
iD	16 - 100 A	3,5 Н·м	1 - 35 мм ²	1 - 25 мм ²	50 мм ²	Ø 5 мм	3 x 16 мм ²	3 x 10 мм ²

7	Распределит. блоки и колодки	Multiclip Distribloc	См. стр. 228 См. стр. 224-226
8	Клемма AI 50 мм ²		27060
9	Винтовая клемма под кольцевой наконечник		27053
10	Распределительная клемма	4 шт.	19091
		3 шт.	19096
11	Гребёночная шинка		См. стр. 220

Монтажные аксессуары

12	Пломбируемая клеммная заглушка для верхнего и нижнего присоединения	1P (комп. из 2 шт.)	A9A26975
		2P (комп. из 2 шт.)	A9A26976
		3P	1P + 2P
		4P	2P + 2P
13	Межполюсная перегородка	(комп. из 10 шт.)	A9A27001
14	Защитная крышка винтов	4P (комп. из 20 шт.)	A9A26981
14'	Защитная крышка винтов	Vigi iC60 (комп. из 12 шт.)	A9A26982
15	Защёлкивающаяся маркировка		См. стр. 135, 217
16	Фальш-модуль Ш = 9 мм		A9A27062
17	Навесная блокировка	(комп. из 10 шт.)	A9A26970
18	Основание для установки втычных автоматов		A9A27003
19	Поворотная рукоятка	Чёрная	A9A27005
		Красный	A9A27006
		Передаточный механизм	A9A27008

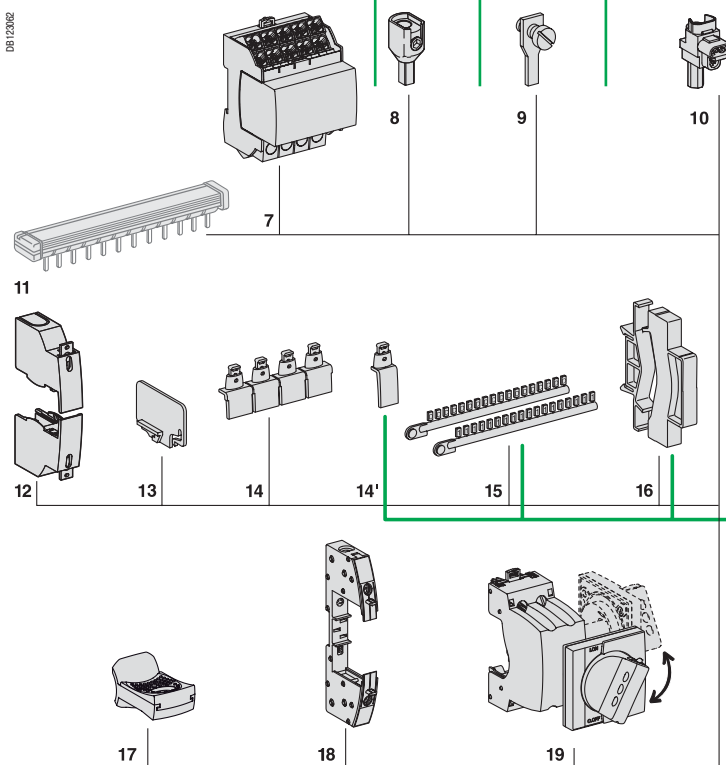

Вспомогательные электрические устройства

Вспомогательные контакты		
4	Контакт сигнализации отключения из-за повреждения iSD	A9A26927
5	Контакт сигнализации положения «включено - отключено» iOF	A9A26924
6	Вспомогательный контакт iOF/SD+OF (комбинация OF+SD или OF+OF)	A9A26929
Расцепители		
2	Расцепитель минимального напряжения iMN или с выдержкой времени iMNs или расцепитель минимального напряжения с внешним питанием iMNx	См. стр. 138
3	Независимый расцепитель iMX, iMX+OF или расцепитель максимального напряжения iMSU	См. стр. 139

Vigi iC60

1	Дифференциальный блок Vigi iC60	См. стр. 90
---	---------------------------------	-------------

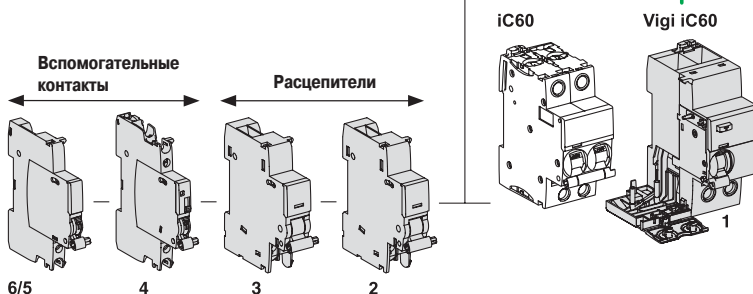

Расцепители должны устанавливаться первыми.

Аксессуары для монтажа



Аксессуары	Поворотная рукоятка	Основание для установки втычных автоматов	Навесная блокировка
			



Функция	Поворотная рукоятка			Основание для установки втычных автоматов	Навесная блокировка
	<p>Ручное управление с передней или с боковой панели</p> <ul style="list-style-type: none"> ■ Степень защиты: IP55 (поворотная рукоятка). ■ Установка: <ul style="list-style-type: none"> □ передаточный механизм установлен на аппарате; □ рукоятка установлена на передней или боковой стороне щита. ■ Монтаж на передней стороне (на двери) или неподвижной боковой панели. ■ Блокировка, препятствующая открытию двери, если аппарат находится в положении «включено» (с возможностью дезактивации). ■ Блокировка навесным замком, если аппарат в положении «отключено» (возможность обеспечить путём адаптации блокировку навесным замком при положении «включено» аппарата). ■ Диаметр навесного замка: 3 - 6 мм. 			<p>Позволяет быстро снять или заменить автоматический выключатель или выключатель нагрузки, не прикасаясь к клеммам под напряжениям</p> <ul style="list-style-type: none"> ■ Степень защиты: IP20. ■ Состав: <ul style="list-style-type: none"> □ основание, закрепляемое на рейке (или панели); □ втычные контакты, закрепляемые на клеммах аппарата. ■ Присоединение: туннельные клеммы под жёсткий кабель сечением до 35 мм² или гибкий кабель сечением до 25 мм². ■ Установка: <ul style="list-style-type: none"> □ в универсальном шкафу; □ на горизонтальной рейке. ■ Высота: 178 мм. ■ Не совместимо с Vigi iC60 и его вспомогательными устройствами. ■ Возможность блокировки навесным замком (диаметром 6 мм, не входит в комплект поставки аппарата). 	<p>Блокировка автоматического выключателя или выключателя нагрузки в положении «включено» или «отключено»</p> <ul style="list-style-type: none"> ■ Диаметр навесного замка: 3 - 6 мм. ■ Возможность пломбирования (макс. диаметр: 1,2 мм). ■ Блокировка в положении «включено» не препятствует отключению автоматического выключателя или выключателя нагрузки в случае повреждения. ■ Секционирование: в соответствии со стандартом МЭК/EN 60947-2.

№ по каталогу	A9A27005 Чёрная	A9A27006 Красная	A9A27008 Передаточный механизм (отдельно)	A9A27003 (1 на полюс)	A9A26970
Комплект из	1	1	1	1	10

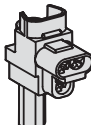





Совместимость с аппаратами:					
iC60	■ 2P, 3P, 4P			■	■
iC60 + Vigi iC60	■ 2P, 3P, 4P			–	■
iID	–			■ ≤ 63 A	■

Аксессуары для присоединения



Аксессуары	Распределительная клемма	Клемма Al 50 мм ²	Винтовая клемма под кольцевой наконечник
			

Функция	Распределительная клемма		Клемма Al 50 мм ²	Винтовая клемма под кольцевой наконечник
	<p>На 3 медных кабеля:</p> <ul style="list-style-type: none"> ■ Жёсткие сечением до 16 мм² ■ Гибкие сечением до 10 мм² 		<p>Под алюминиевый кабель сечением 16 - 50 мм²</p>	<p>Под кабель с кольцевым наконечником, передний или задний монтаж</p>
				
№ по каталогу	19091		27060	27053
Комплект из	4		1	8
iC60 ≤ 25 A	–		–	■
iC60 > 25 A	■		■	■
Vigi iC60	–		–	–
iID	■		■	■ ≤ 63 A
Момент затяжки	2 Н·м		10 Н·м	2 Н·м
Длина зачищаемого участка кабеля	11 мм		13 мм	–
Необходимый инструмент	Диаметром 5 мм или PZ2		Шестигранник 5 мм	Диаметром 5 мм

Аксессуары для безопасности

Аксессуары	Защитные крышки винтов		Клеммные заглушки		Межполюсная перегородка	Фальш-модуль Ш = 9 мм
						
Функция	<p>Позволяют избежать случайного прикосновения к винтам клемм</p> <ul style="list-style-type: none"> Повышают степень защиты до IP20D 		<p>Позволяют избежать случайного прикосновения к клеммам</p> <ul style="list-style-type: none"> Повышают степень защиты до IP20D Возможность пломбирования, макс. диаметр 1,2 мм Комплект из 2 шт., для верхних и нижних клемм Для 3 полюсов: A9A26975 + A9A26976 Для 4 полюсов: 2 x A9A26976 		<p>Повышает уровень изоляции между присоединениями: кабелями, клеммами, наконечниками и т.д.</p>	<ul style="list-style-type: none"> Используется для: <ul style="list-style-type: none"> заполнения пустых мест в рядах; разделения аппаратов в ряду. Ширина: 1 модуль Ш = 9 мм. Позволяет прокладывать кабели из одного ряда в другой (вверх или вниз), сечением до 6 мм².
№ по каталогу	A9A26982	A9A26981	A9A26975	A9A26976	A9A27001	A9A27062
Комплект из	12 x 1 полюс	20 x 4 полюса (разделяемые)	2 x 1 полюса	2 x 2 полюса	10	5
Совместимость с аппаратами:						
iC60	–	■	■	■	■	■
Vigi iC60	■	–	–	–	–	■
iID	–	■	–	■	■	■

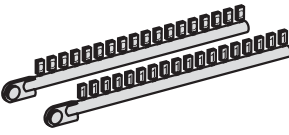
Аксессуары для идентификации

Аксессуары	Комплект защёлкивающихся этикеток						Принтер
							
	Для идентификации присоединений						См. стр. 229
№ по каталогу	0 : AB1-R0 1 : AB1-R1 2 : AB1-R2 3 : AB1-R3 4 : AB1-R4	5 : AB1-R5 6 : AB1-R6 7 : AB1-R7 8 : AB1-R8 9 : AB1-R9	A : AB1-GA B : AB1-GB C : AB1-GC D : AB1-GD E : AB1-GE F : AB1-GF G : AB1-GG H : AB1-GH I : AB1-GI	J : AB1-GJ K : AB1-GK L : AB1-GL M : AB1-GM N : AB1-GN O : AB1-GO P : AB1-GP Q : AB1-GQ R : AB1-GR	S : AB1-GS T : AB1-GT U : AB1-GU V : AB1-GV W : AB1-GW X : AB1-GX Y : AB1-GY Z : AB1-GZ	+ : AB1-R12 - : AB1-R13 Чистая : AB1-RV	13501 Для маркировки выключателей (Ш = 9 мм)
Комплект из	250						
iC60	■ До 4 этикеток на полюс						<ul style="list-style-type: none"> Совместим с лентами и аксессуарами Dymo Комплект включает в себя: <ul style="list-style-type: none"> принтер этикеток; аккумуляторные батареи зарядное устройство (адаптер 230 В); 4 ленты; чемодан для хранения.
Vigi iC60	■ До 4 этикеток на аппарат						
iID	■ До 4 этикеток на аппарат						

■ Вспомогательные электрические устройства присоединяются к автоматическим выключателям нагрузки iID, мотор-редукторам RCA и автоматическим устройствам повторного включения ARA для реализации функций дистанционного отключения или сигнализации положения («включено - отключено - аварийное отключение») этих аппаратов в случае повреждения.

■ Они устанавливаются защёлкиванием (без использования инструмента) слева от соответствующего аппарата.

■ Вспомогательное устройство iOF/SD+OF представляет собой изделие типа «два в одном»: механический переключатель позволяет выбирать между двумя контактами, OF+SD или OF+OF.

МЭК/EN 60947-1

■ Расцепители:

- iMN: расцепитель минимального напряжения;
- iMNs: расцепитель минимального напряжения с выдержкой времени;
- iMNx: расцепитель минимального напряжения, независимый от напряжения питания;
- iMSU: расцепитель максимального напряжения;
- iMX: независимый расцепитель;
- iMX+OF: независимый расцепитель с контактом сигнализации положения «включено - отключено».

МЭК/EN 60947-5-1





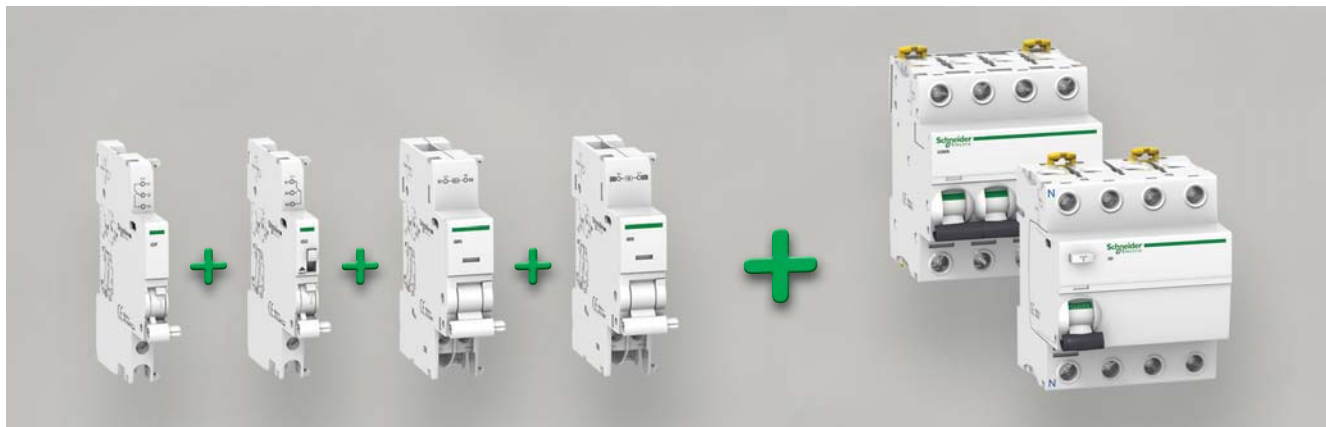









■ Вспомогательные контакты:

- iOF: контакт сигнализации положения «включено - отключено»;
- iSD: контакт сигнализации отключения из-за повреждения;
- iOF/SD+OF: контакт сигнализации «включено - отключено» и переключаемый контакт OF или SD.



DB 1255/6

Таблица возможных комбинаций вспомогательных устройств

Вспомогательные электрические устройства				Устройства дистанц. управления	Аппараты		
Вспомогательные контакты		Расцепители	Автоматическое устройство повторного включения ARA или мотор-редуктор RCA	iC60/iID	Vigi		
Положение		Макс. количество					
Слева	Справа						
1 iOF/SD+OF	+ 1 iOF/SD+OF	+ 1 (iMX или iMN или iMSU)	-	 PB10446-25	 PB10446-25		
или 1 iOF	+ 1 (iSD или iOF или iOF/SD+OF)	+ 2 (iMX или iMN или iMSU)			 PB10472-25	 PB10446-25	
или Нет	+ Нет	+ 3x iMSU				 PB10446-25	
Нет	+ 1 (iSD или iOF или iOF/SD+OF)	+ 1 (iMX или iMN или iMSU)	 PB10256-25	 PB10446-25	 PB10446-25		
или 1 iOF	+ 1 (iSD или iOF или iOF/SD+OF)	+ Нет			 PB10253-25	 PB10472-25	 PB10446-25
Нет	+ 1 (iSD или iOF или iOF/SD+OF)	+ 1 (iMX или iMN или iMSU)	 PB10253-25	 PB10440-25			 PB10446-25
или 1 iOF	+ 1 (iSD или iOF или iOF/SD+OF)	+ Нет					





Другие возможные комбинации: см. техническую информацию



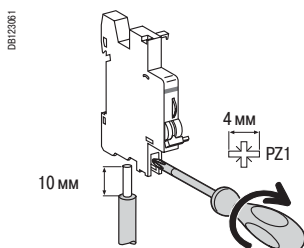



Расцепители должны устанавливаться первыми.
Соблюдайте положение функции SD.





Присоединение

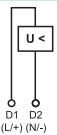
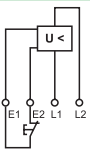
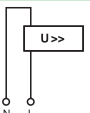

Тип	Момент затяжки	Медные кабели		Распределительная клемма	
		Жёсткие	Гибкие	Жёсткие кабели	Кабели с наконечником
Вспомогательные контакты	1 Н·м	 DB112946	 DB112907	 DB112911	 DB112908
Расцепители	1 Н·м	1 - 4 мм ²	0,5 - 2,5 мм ²	2 x 2,5 мм ²	2 x 1,5 мм ²
		1 - 6 мм ²	0,5 - 4 мм ²	2 x 2,5 мм ²	2 x 2,5 мм ²

		Расцепители															
Вспомогательные устройства		iMN		iMNs		iMNx		iMSU									
Тип		Расцепитель минимального напряжения						Расцепитель максимального напряжения									
		Мгновенного действия		С выдержкой времени		Независимый от напряжения питания											
																	
Функция		<ul style="list-style-type: none"> Вызывает отключение соответствующего аппарата при понижении его входного напряжения (между 70 % и 35 % U_n). Предотвращает включение аппарата до восстановления его входного напряжения 				<ul style="list-style-type: none"> Выключает питание путём отключения соответствующего аппарата при превышении напряжения фаза - нейтраль (потеря нейтрали). Для трехфазной сети используйте три расцепителя iMSU. 											
				<ul style="list-style-type: none"> При провале переходного напряжения (до 0,2 с) отключение не выполняется 		<ul style="list-style-type: none"> Вход и питание разделены 		<ul style="list-style-type: none"> Напряжение отключения: 275 В пер. тока Напряжение отключения: 255 В пер. тока 									
Схемы соединений																	
Использование		<ul style="list-style-type: none"> Аварийное отключение кнопкой с размыкающим контактом Обеспечивает безопасность цепей питания нескольких машин, предотвращая неконтролируемый повторный пуск 				<ul style="list-style-type: none"> Отказоустойчивое аварийное отключение Повышенная бесперебойность работы благодаря нечувствительности к колебаниям напряжения цепи управления 		<ul style="list-style-type: none"> Защита оборудования от перенапряжений в электросети (обрыв нулевого проводника) Контроль напряжения фаза - нейтраль 									
№ по каталогу		A9A26960		A9A26961		A9A26963		A9A26969		A9A26971		A9A26979		A9A26479			
Технические характеристики																	
Номинальное напряжение (U_e)		В пер. тока		220...240		48		220...240		220...240		380...415		230		230	
		В пост. тока		-		48		-		-		-		-		-	
Рабочая частота		Гц		50/60		50/60		50/60		50/60		50/60		50/60		50/60	
Красный механический индикатор состояния		На передней панели				На передней панели				На передней панели				На передней панели			
Функция тестирования		-															
Кол-во модулей Ш = 9 мм		2															
Рабочий ток		-															
Кол-во контактов		-															
Рабочая температура		°C		-35...+70		-35...+70		-35...+70		-35...+70		-35...+70		-35...+70		-35...+70	
Температура хранения		°C		-40...+85		-40...+85		-40...+85		-40...+85		-40...+85		-40...+85		-40...+85	

Вспомогательные контакты

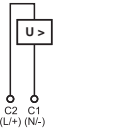
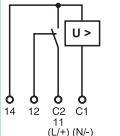
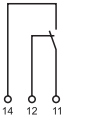
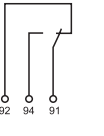
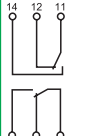
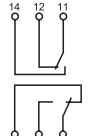
iMX			iMX+OF			iOF	iSD	iOF/SD+OF	
Независимый расцепитель						Контакт сигнализации положения «вкл. - откл.»	Контакт сигнализации отключения из-за повреждения	Двойной контакт: сигнализация положения «вкл. - откл.» или отключения из-за повреждения	
			С контактом сигнализации положения «включено - отключено»						
									
<ul style="list-style-type: none"> ■ При запитывании вызывает отключение соответствующего аппарата 						<ul style="list-style-type: none"> ■ Переключающий контакт, сигнализирующий положение «включено» или «отключено» соответствующего аппарата 	<ul style="list-style-type: none"> ■ Переключающий контакт, сигнализирующий положение соответствующего аппарата в случае: <ul style="list-style-type: none"> □ электрического повреждения; □ воздействия на расцепитель. ■ Функция сигнализации, аналогичная VISI-TRIP 	<ul style="list-style-type: none"> ■ Вспомогательный контакт iOF/SD+OF – изделие типа «два в одном»: выбор контакта OF+SD или OF+OF с помощью переключателя 	
			<ul style="list-style-type: none"> ■ Снабжён контактом OF для сигнализации положения «включено» или «отключено» соответствующего аппарата 						
								 	
								Положение OF Положение SD	
<ul style="list-style-type: none"> ■ Аварийное отключение кнопкой с замыкающим контактом 			<ul style="list-style-type: none"> ■ Аварийное отключение кнопкой с замыкающим контактом ■ Дистанционная сигнализация положения соответствующего аппарата 			<ul style="list-style-type: none"> ■ Дистанционная сигнализация положения соответствующего аппарата 	<ul style="list-style-type: none"> ■ Дистанционная сигнализация отключения из-за повреждения соответствующего аппарата 	<ul style="list-style-type: none"> ■ Дистанционная сигнализация положения и/или отключения из-за повреждения соответствующего аппарата 	
A9A26476	A9A26477	A9A26478	A9A26946	A9A26947	A9A26948	A9A26924	A9A26927	A9A26929	
100...415	48	12...24	100...415	48	12...24	240...415	240...415	240...415	
110...130	48	12...24	110...130	48	12...24	24...130	24...130	24...130	
50/60			50/60			50/60	50/60	50/60	
На передней панели			На передней панели			На передней панели	На передней панели	На передней панели	
–			–			На рукоятке управления	На рукоятке управления	На рукоятке управления	
2			2			1	1	1	
–			12...24 В пост. тока 6 А 48 В пост. тока 2 А 110...130 В пост. тока 1 А 12...24 В пер. тока 6 А 48 В пер. тока 2 А 100...240 В пер. тока 6 А 400 В пер. тока 3 А			24 В пост. тока 6 А 48 В пост. тока 2 А 60 В пост. тока 1,5 А 130 В пост. тока 1 А 240 В пер. тока 6 А 415 В пер. тока 3 А			
–			1 НО/НЗ			1 НО/НЗ	1 НО/НЗ	1 НО/НЗ + 1 НО/НЗ	
-35...+70			-35...+70			-35...+70	-35...+70	-35...+70	
-40...+85			-40...+85			-40...+85	-40...+85	-40...+85	

Присоединение

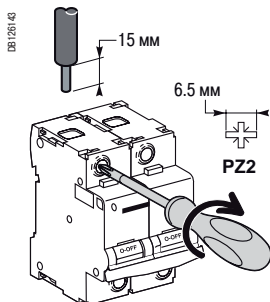

Тип	Ном. ток	Момент затяжки	Без аксессуаров		С аксессуарами			
			Медные кабели		Клемма AI 50 мм ²	Винтовая клемма под кольцевой наконечник	Распределительная клемма	
			Жёсткие	Гибкие или с наконечником			Жёсткие кабели	Гибкие кабели
C120	10 - 125 A	3,5 Н·м	1 - 50 мм ²	1,5 - 35 мм ²	AI 50 мм ²	Ø 5 мм	3 x 16 мм ²	3 x 10 мм ²
Vigi C120	10 - 125 A	3,5 Н·м	1 - 50 мм ²	1,5 - 35 мм ²	-	-	-	-

7	Клемма AI 50 мм ²	27060
8	Винтовая клемма под кольцевой наконечник	27053
9	Распределительная клемма	4 шт. 19091
		3 шт. 19096
10	Гребёчатая шинка	См. стр. 220

Монтажные аксессуары

11	Пломбируемая клеммная заглушка 1P (комплект для верхнего и нижнего присоединения)	из 2 шт.	18526
12	Межполюсная перегородка	(комплект из 10 шт.)	27001
13	Защитная крышка винтов	4P (комплект из 2 шт.)	18527
14	Защёлкивающаяся маркировка	См. стр. 143, 217	27046
15	Держатель этикеток 2P, 3P и 4P, устанавливаемый на рукоятке управления	16 шт.	27150
16	Фальш-модуль Ш = 9 мм		27062
17	Навесная блокировка		27145
18	Основание для установки втычных автоматов ⁽¹⁾		26996
19	Поворотная рукоятка		
	Подвижная рукоятка		27047
	Стационарная рукоятка		27048
	Передачный механизм ⁽²⁾		27046

(1) Для 1P, межосевое расстояние между 2 рядами = 200 мм
(2) Поворотная рукоятка в сборе состоит из передачного механизма 27046 и подвижной рукоятки 27047 или стационарной рукоятки 27048.

Вспомогательные электрические устройства

Вспомогательные контакты		
3	Контакт сигнализации аварийного отключения	26927
4	Контакт сигнализации положения «включено - отключено»	26924
5	Вспомогательный контакт OF/SD+OF (комбинация OF+SD или OF+OF)	26929
6	Мотор-редуктор Тm C120	18312

Расцепители		
2	Расцепитель минимального напряжения MN, MNx, MN или расцепитель максимального напряжения MSU Независимый расцепитель MX + OF	См. стр. 144

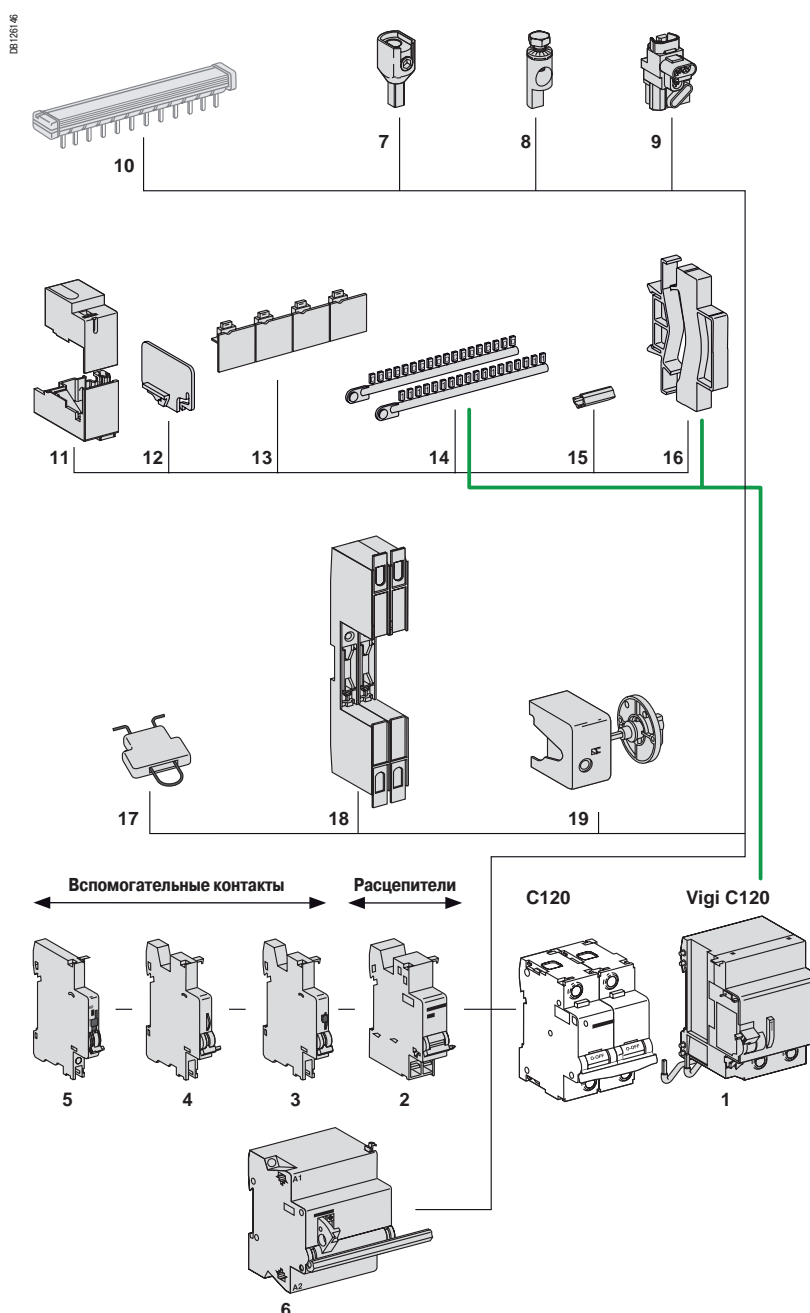



Vigi C120

1	Дифференциальный блок Vigi C120	См. стр. 96
---	---------------------------------	-------------







Расцепители должны устанавливаться первыми.

Аксессуары для монтажа

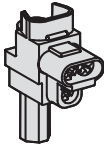
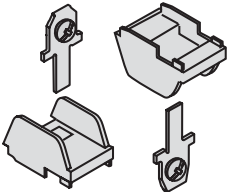



Аксессуары	Поворотная рукоятка	Основание для установки втычных автоматов	Навесная блокировка		
					
Функция	<p>Ручное управление с передней или с боковой панели автоматического выключателя 2P, 3P или 4P</p> <ul style="list-style-type: none"> ■ Степень защиты: IP40, IK10. ■ Установка: <ul style="list-style-type: none"> □ передаточный механизм 27046 установлен на аппарате; □ подвижная рукоятка 27047 установлена спереди на подвижной панели или двери шкафа; □ стационарная рукоятка 27048 установлена на передней или боковой стороне шкафа. ■ Поворотная рукоятка в сборе включает в себя: <ul style="list-style-type: none"> □ передаточный механизм 27046; □ рукоятку 27047 или рукоятку 27048. 	<p>Позволяет быстро снять или заменить автоматический выключатель или выключатель нагрузки, не прикасаясь к клеммам под напряжением</p> <ul style="list-style-type: none"> ■ Степень защиты: IP20. ■ Состав: <ul style="list-style-type: none"> □ основание, закрепляемое на рейке (или панели); □ два втычных контакта, закрепляемые на клеммах аппарата. ■ Присоединение: туннельные клеммы под жёсткий кабель сечением до 50 мм² или гибкий кабель сечением до 35 мм². ■ Установка: <ul style="list-style-type: none"> □ в универсальном шкафу; □ на горизонтальной рейке. ■ Межосевое расстояние между двумя рядами: 200 мм. ■ Не совместимо с блоком Vigi и вспомогат. устройствами. ■ Возможность блокировки навесным замком (диаметром 8 мм, не входит в комплект поставки аппарата). 	<p>Блокировка автоматического выключателя или выключателя нагрузки в положении «включено» или «отключено»</p> <ul style="list-style-type: none"> ■ Максимальный диаметр навесного замка: 8 мм. ■ Блокировка в положении «включено» не препятствует отключению автоматического выключателя или выключателя нагрузки в случае повреждения. ■ Секционирование: в соответствии со стандартом МЭК/EN 60947-2. 		
№ по каталогу	27047 Подвижная выносная рукоятка	27048 Стационарная рукоятка	27046 Передаточный механизм ⁽¹⁾	26996 (1 на полюс)	27145
Комплект из	1	1	1	1	1
Совместимость с аппаратами:					
C120	■ 2P, 3P, 4P			■	■
C120 + Vigi C120	■ 2P, 3P, 4P			-	■

Аксессуары для присоединения

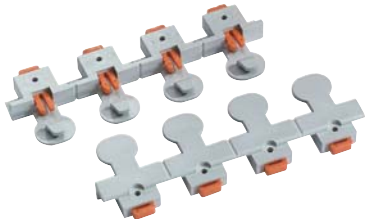

Аксессуары	Распределительная клемма	Клемма Al 50 мм ²	Винтовая клемма под кольцевой наконечник	
				
Функция	<p>На 3 медных кабеля:</p> <ul style="list-style-type: none"> ■ Жёсткие сечением до 16 мм² ■ Гибкие сечением до 10 мм² 	<p>Под алюминиевый кабель сечением 16 - 50 мм²</p>	<p>Под кабель с кольцевым наконечником, передний или задний монтаж</p>	
				
№ по каталогу	19091	19096	27060	27053
Комплект из	4	3	1	8
C120	-	-	-	■
Vigi C120	-	-	-	-
Момент затяжки	3,5 Н·м	3,5 Н·м	3,5 Н·м	2 Н·м
Длина зачищаемого участка кабеля	11 мм	13 мм	-	-
Необходимый инструмент	Диаметром 6 мм или PZ2	Шестигранник 6,5 мм	Диаметром 5 мм	-

⁽¹⁾ Поворотная рукоятка в сборе включает в себя: передаточный механизм 27046, рукоятку 27047 или рукоятку 27048.

Аксессуары для безопасности

Аксессуары	Защитные крышки винтов	Клеммные заглушки	Межполюсная перегородка	Фальш-модуль
				
Функция	<p>Позволяют избежать случайного прикосновения к винтам клемм</p> <ul style="list-style-type: none"> ■ Повышают степень защиты до IP20 ■ Возможность пломбирования ■ Разделяемые 	<p>Позволяют избежать случайного прикосновения к клеммам</p> <ul style="list-style-type: none"> ■ Степень защиты до IP40 ■ Возможность пломбирования, макс. диаметр 1,2 мм 	<p>Повышает уровень изоляции между присоединениями: кабелями, клеммами, наконечниками и т.д.</p>	<ul style="list-style-type: none"> ■ Используется для: <ul style="list-style-type: none"> <input type="checkbox"/> заполнения пустых мест в рядах; <input type="checkbox"/> разделения аппаратов в ряду. ■ Ширина: 1 модуль Ш = 9 мм. ■ Позволяет прокладывать кабели сечением до 6 мм² из одного ряда в другой (вверх или вниз).
№ по каталогу	18527	15826	27001	27062
Комплект из	2 (4P, разделяемые)	2 (для верхних и нижних клемм)	10	1
Совместимость с аппаратами:				
C120	–	■	■	■
Vigi C120	–	–	–	■

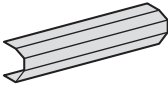
Аксессуары для идентификации

Аксессуары	Комплект защёлкивающихся этикеток	Держатель этикеток	Принтер																																								
																																											
	Для идентификации присоединений																																										
№ по каталогу	<table border="0"> <tr> <td>0 : AB1-R0</td> <td>A : AB1-GA</td> <td>K : AB1-GK</td> <td>U : AB1-GU</td> </tr> <tr> <td>1 : AB1-R1</td> <td>B : AB1-GB</td> <td>L : AB1-GL</td> <td>V : AB1-GV</td> </tr> <tr> <td>2 : AB1-R2</td> <td>C : AB1-GC</td> <td>M : AB1-GM</td> <td>W : AB1-GW</td> </tr> <tr> <td>3 : AB1-R3</td> <td>D : AB1-GD</td> <td>N : AB1-GN</td> <td>X : AB1-GX</td> </tr> <tr> <td>4 : AB1-R4</td> <td>E : AB1-GE</td> <td>O : AB1-GO</td> <td>Y : AB1-GY</td> </tr> <tr> <td>5 : AB1-R5</td> <td>F : AB1-GF</td> <td>P : AB1-GP</td> <td>Z : AB1-GZ</td> </tr> <tr> <td>6 : AB1-R6</td> <td>G : AB1-GG</td> <td>Q : AB1-GQ</td> <td>+ : AB1-R12</td> </tr> <tr> <td>7 : AB1-R7</td> <td>H : AB1-GH</td> <td>R : AB1-GR</td> <td>- : AB1-R13</td> </tr> <tr> <td>8 : AB1-R8</td> <td>I : AB1-GI</td> <td>S : AB1-GS</td> <td>Чистая : AB1-RV</td> </tr> <tr> <td>9 : AB1-R9</td> <td>J : AB1-GJ</td> <td>T : AB1-GT</td> <td></td> </tr> </table>	0 : AB1-R0	A : AB1-GA	K : AB1-GK	U : AB1-GU	1 : AB1-R1	B : AB1-GB	L : AB1-GL	V : AB1-GV	2 : AB1-R2	C : AB1-GC	M : AB1-GM	W : AB1-GW	3 : AB1-R3	D : AB1-GD	N : AB1-GN	X : AB1-GX	4 : AB1-R4	E : AB1-GE	O : AB1-GO	Y : AB1-GY	5 : AB1-R5	F : AB1-GF	P : AB1-GP	Z : AB1-GZ	6 : AB1-R6	G : AB1-GG	Q : AB1-GQ	+ : AB1-R12	7 : AB1-R7	H : AB1-GH	R : AB1-GR	- : AB1-R13	8 : AB1-R8	I : AB1-GI	S : AB1-GS	Чистая : AB1-RV	9 : AB1-R9	J : AB1-GJ	T : AB1-GT		27150	13501 Для маркировки выключателей (Ш = 9 мм)
0 : AB1-R0	A : AB1-GA	K : AB1-GK	U : AB1-GU																																								
1 : AB1-R1	B : AB1-GB	L : AB1-GL	V : AB1-GV																																								
2 : AB1-R2	C : AB1-GC	M : AB1-GM	W : AB1-GW																																								
3 : AB1-R3	D : AB1-GD	N : AB1-GN	X : AB1-GX																																								
4 : AB1-R4	E : AB1-GE	O : AB1-GO	Y : AB1-GY																																								
5 : AB1-R5	F : AB1-GF	P : AB1-GP	Z : AB1-GZ																																								
6 : AB1-R6	G : AB1-GG	Q : AB1-GQ	+ : AB1-R12																																								
7 : AB1-R7	H : AB1-GH	R : AB1-GR	- : AB1-R13																																								
8 : AB1-R8	I : AB1-GI	S : AB1-GS	Чистая : AB1-RV																																								
9 : AB1-R9	J : AB1-GJ	T : AB1-GT																																									
Комплект из	250	10																																									
C120	■ До 4 этикеток на полюс		<ul style="list-style-type: none"> ■ Совместим с лентами и аксессуарами Dymo ■ Комплект включает в себя: <ul style="list-style-type: none"> <input type="checkbox"/> принтер этикеток; <input type="checkbox"/> аккумуляторные батареи; <input type="checkbox"/> зарядное устройство (адаптер 230 В); <input type="checkbox"/> 4 ленты; <input type="checkbox"/> чемодан для хранения. 																																								
Vigi C120	■ До 4 этикеток на аппарат																																										

■ Вспомогательные электрические устройства присоединяются к автоматическим выключателям C120 для реализации функций дистанционного отключения или сигнализации положения («включено - отключено - аварийное отключение») этих аппаратов в случае повреждения.

■ Они устанавливаются защёлкиванием (без использования инструмента) слева от соответствующего аппарата.

■ Вспомогательное устройство OF+SD/OF представляет собой изделие типа «два в одном»: механический переключатель позволяет выбирать между двумя контактами, OF+SD/OF или OF+OF.

МЭК/EN 60947-1

- Расцепители:
 - MN: расцепитель минимального напряжения;
 - MNs: расцепитель минимального напряжения с выдержкой времени;
 - MNx: расцепитель минимального напряжения, независимый от напряжения питания;
 - MSU: расцепитель максимального напряжения;
 - MX: независимый расцепитель;
 - MX+OF: независимый расцепитель с контактом сигнализации положения «включено - отключено».

МЭК/EN 60947-5-1

- Вспомогательные контакты:
 - OF: контакт сигнализации положения «включено - отключено»;
 - SD: контакт сигнализации отключения из-за повреждения;
 - OF+SD/OF: контакт сигнализации «включено - отключено» и переключаемый контакт OF или SD.



Таблица возможных комбинаций вспомогательных устройств

Вспомогательные электрические устройства		Аппараты
Вспомогательные контакты	Расцепители	
Макс. количество вспомогательных контактов (слева направо)	Макс. количество расцепителей	
3 x OF или SD	+ 2 x MX или MN	
или 2 x OF/SD+OF или OF или SD	+ 2 x MX или MN	
или Нет	3 x MSU	





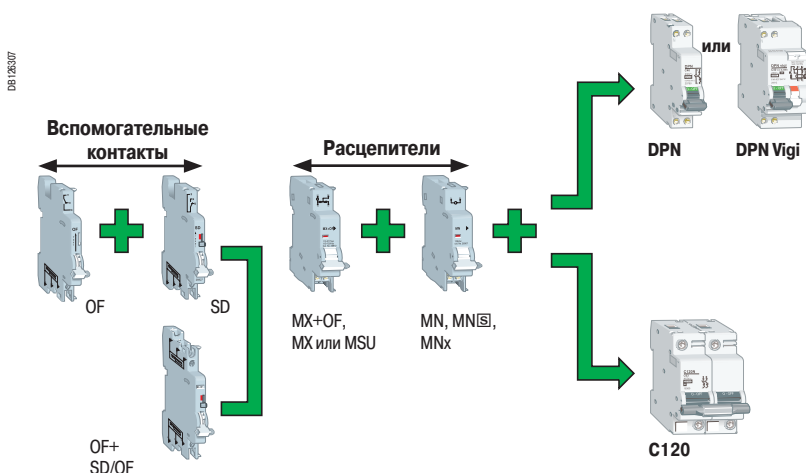

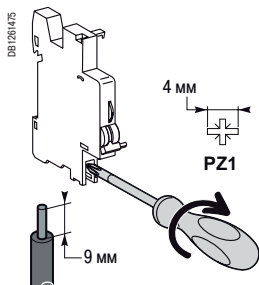
Расцепители должны устанавливаться первыми.



Присоединение

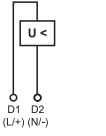
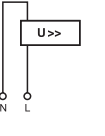
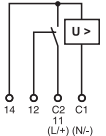

Тип	Момент затяжки	Медные кабели	
		Жёсткие	Гибкие
Вспомогательные контакты и расцепители	1 Н·м	 0,5 - 2,5 мм ²	 2 x 1,5 мм ²

		Расцепители										
Вспомогательные устройства		MN		MSU		MX+OF						
Тип		Расцепитель минимального напряжения		Расцепитель максимального напряжения								
		Мгновенного действия		С выдержкой времени		С контактом сигнализации положения «включено - отключено»						
												
Функции		<ul style="list-style-type: none"> Вызывает отключение соответствующего аппарата при понижении его входного напряжения (между 70 % и 35 % U_n). Предотвращает включение аппарата до восстановления его входного напряжения 		<ul style="list-style-type: none"> При провале переходного напряжения (до 0,2 с) отключение не выполняется 		<ul style="list-style-type: none"> Выключает питание путём отключения соответствующего аппарата при превышении напряжения фаза - нейтраль (потеря нейтрали). Для трехфазной сети используйте три расцепителя MSU. 		<ul style="list-style-type: none"> Снабжён контактом OF для сигнализации положения «включено» или «отключено» соответствующего аппарата 				
Схемы соединений												
Использование		<ul style="list-style-type: none"> Аварийное отключение кнопкой с замыкающим контактом Обеспечивает безопасность цепей питания нескольких машин, предотвращая неконтролируемый повторный пуск 		<ul style="list-style-type: none"> Защита оборудования от перенапряжений в электросети (обрыв нулевого проводника) Контроль напряжения фаза - нейтраль 		<ul style="list-style-type: none"> Аварийное отключение кнопкой с замыкающим контактом Дистанционная сигнализация положения соответствующего аппарата 						
№ по каталогу		26960		26963		26979		26479		26946	26947	26948
Технические характеристики												
Номинальное напряжение (U_e)	В пер. тока	220...240		220...240		230		230		100...415	48	12...24
	В пост. тока	-		-		-		-		110...130	48	12...24
Рабочая частота	Гц	50/60		50/60		50/60		50/60		50/60		
Красный механический индикатор состояния		На передней панели		На передней панели		На передней панели		На передней панели				
Функция тестирования		-		-		-		-				
Количество модулей Ш = 9 мм		2		2		2		2				
Рабочий ток		-		-		-		3 А / 415 В пер. тока 6 А / ≤ 240 В пер. тока				
Количество контактов		-		-		-		1 NO/НЗ				
Рабочая температура	°C	-25...+50		-25...+50		-25...+50		-25...+50				
Температура хранения	°C	-40...+85		-40...+85		-40...+85		-40...+85				

Вспомогательные контакты

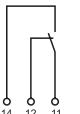
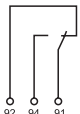
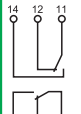
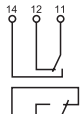
OF	SD	OF/SD+OF
Контакт сигнализации положения «вкл. - откл.»	Контакт сигнализации откл. из-за повреждения	Двойной контакт: сигнализация положения «вкл. - откл.» или отключения из-за повреждения
		
<ul style="list-style-type: none"> ■ Переключающий контакт, сигнализирующий положение «включено» или «отключено» соответствующего аппарата 	<ul style="list-style-type: none"> ■ Переключающий контакт, сигнализирующий положение соответствующего аппарата в случае: <ul style="list-style-type: none"> <input type="checkbox"/> электрического повреждения; <input type="checkbox"/> воздействия на расцепитель. ■ Функция сигнализации, аналогичная VISI-TRIP 	<ul style="list-style-type: none"> ■ Вспомогательный контакт OF/SD+OF – изделие типа «два в одном»: выбор контакта OF+SD или OF+OF с помощью переключателя
		 
<ul style="list-style-type: none"> ■ Дистанционная сигнализация положения соответствующего аппарата 	<ul style="list-style-type: none"> ■ Дистанционная сигнализация отключения из-за повреждения соответствующего аппарата 	<ul style="list-style-type: none"> ■ Дистанционная сигнализация положения и/или отключения из-за повреждения соответствующего аппарата
26924	26927	26929
240...415	240...415	240...415
24...130	24...130	24...130
50/60	50/60	50/60
-	На передней панели	На передней панели
На передней панели	На передней панели	На передней панели
1	1	1
3 A /415 В 6 A / ≤ 240 В пер. тока		
1 НО/НЗ	1 НО/НЗ	1 НО/НЗ + 1 НО/НЗ
-25...+50	-25...+50	-25...+50
-40...+85	-40...+85	-40...+85

Присоединение

6	Гребёночная шинка		См. стр. 220
7	Распределительная колодка	Distribloc 125 A	См. стр. 226
8	Клемма Al 70 мм ²		19095
9	Распределительная клемма	4 шт. 3 шт.	19091 19096
10	Винтовая клемма под кольцевой наконечник	125 A (комплект из 4 шт.)	19093
11	Кольцевой наконечник	(комплект из 4 шт.)	19094

Монтажные аксессуары

12	Пломбируемые клеммные заглушки (верхние/нижние)	1P	19080
		2P	19081
		3P	19082
		4P	19083
13	Клеммные заглушки дифференциального автоматического выключателя (верхние выключателя / нижние Vigi)	63 A 2P	19074
		3P	19075
		3P, регулир.	19077
		4P	19076
		4P, регулир.	19078
14	Защитные крышки винтов автоматического выключателя	125 A 3P	19077
		4P	19078
		1P (комплект из 10 шт.)	19084
		2P	19085
15	Поворотные рукоятки	Выносные поворотные рукоятки Чёрная рукоятка	19088
		Красная рукоятка / жёлтая панель	19089
		Стандартные поворотные рукоятки Чёрная рукоятка	19092
		Красная рукоятка / жёлтая панель	19097
16	Навесная блокировка	(комплект из 10 шт.)	19090
17	Белая рукоятка	(комплект из 10 шт.)	19099

Вспомогательные электрические устройства

Вспомогательные контакты

3	Контакт сигнализации аварийного отключения OF+SD	19071
	Контакт сигнализации положения «включено - отключено» OF+OF	19072
	Вспомогательный контакт OF+OF/SD (комбинация OF+SD или OF+OF)	19073

Расцепители

2	Расцепители минимального напряжения MN или минимального напряжения с выдержкой времени MN(S) или расцепитель минимального напряжения с внешним питанием MNx	См. стр. 152
	Независимый расцепитель MX+OF	См. стр. 152

Vigi NG125

1	Независимый расцепитель Vigi NG125	См. стр. 152
4	MXV	См. стр. 156
5	SDV	См. стр. 156

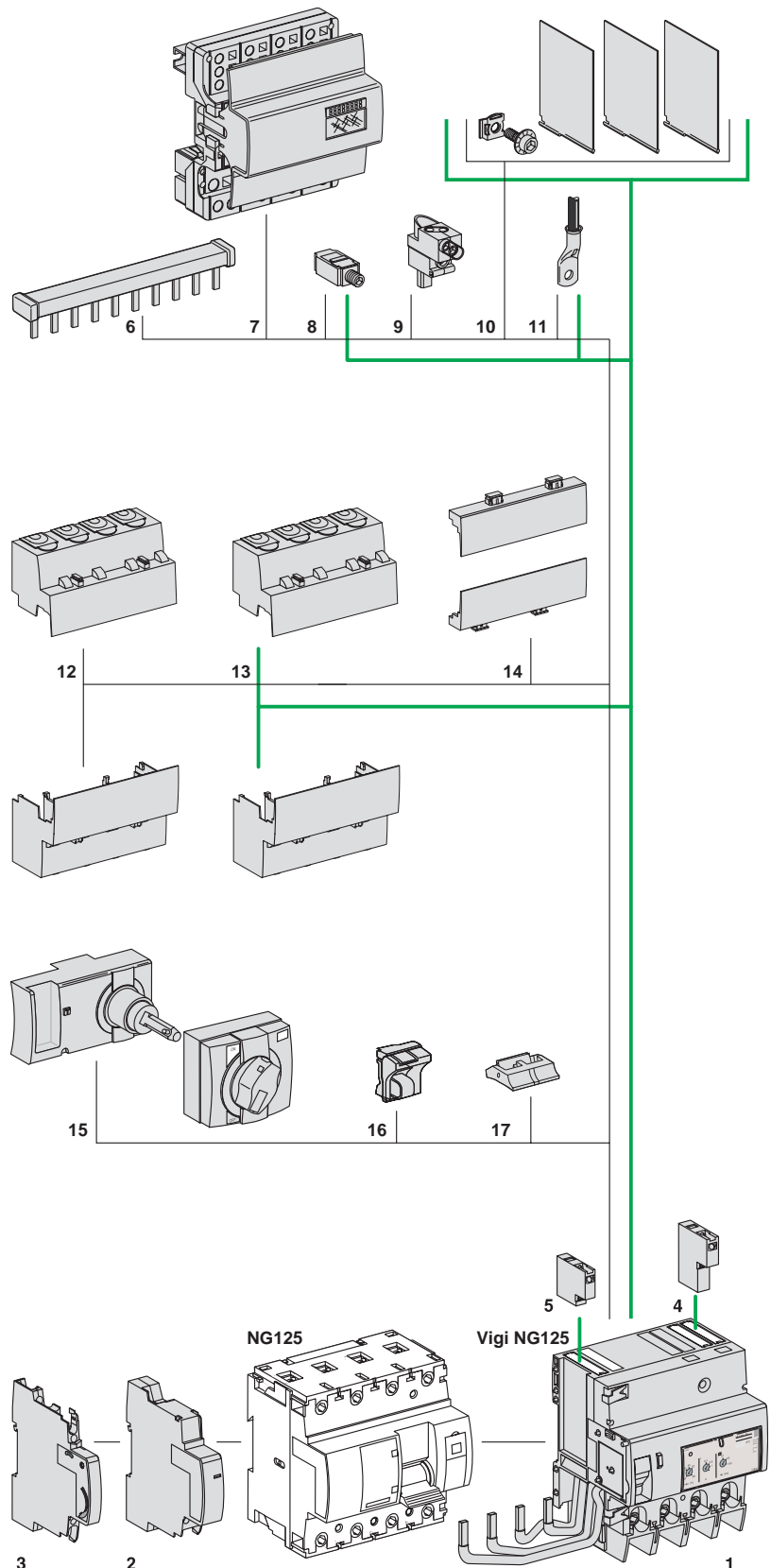

Аксессуары для монтажа						
Аксессуары	Поворотная рукоятка		Белая рукоятка	Навесная блокировка		
Функция	Выносная поворотная рукоятка <ul style="list-style-type: none"> ■ Степень защиты: IP55 (поворотная рукоятка). ■ Установка спереди. ■ Блокировка, препятствующая открытию двери, если аппарат находится в положении «включено». ■ Сохранение секционирования. ■ Блокировка навесным замком, если аппарат в положении «отключено». ■ Диаметр навесного замка: 3 - 6 мм. 		Стандартная поворотная рукоятка <ul style="list-style-type: none"> ■ Установка спереди. ■ Сохранение секционирования. ■ Блокировка навесным замком, если аппарат в положении «отключено». ■ Диаметр навесного замка: 3 - 6 мм 	Белая рукоятка <ul style="list-style-type: none"> ■ Для визуальной дифференциации вводного аппарата распределительного щита 	Блокировка навесным замком <ul style="list-style-type: none"> ■ В положение «включено» или «отключено» (автоматические выключатели NG125 1P или 2P). ■ В положение «включено» (автоматические выключатели и выключатели нагрузки NG125 3P или 4P). ■ Диаметр навесного замка: 5 - 8 мм (не входит в комплект поставки). <p><i>Примечание: автоматические выключатели и выключатели нагрузки NG125 3P/4P изначально адаптированы для блокировки навесным замком в положении «отключено» (секционирование).</i></p>	
№ по каталогу	19088 Выносная поворотная рукоятка (чёрная рукоятка)	19089 Выносная поворотная рукоятка (красная рукоятка / жёлтая панель)	19092 Стандартная поворотная рукоятка (чёрная рукоятка)	19097 Стандартная поворотная рукоятка (красная рукоятка / жёлтая панель)	19099 Белая рукоятка	19090
Комплект из	1	1	1	1	10	1
Совместимость с аппаратами:						
NG125	■ 3P, 4P		■	■ 3P, 4P		■
Vigi NG125	-		-	-		-

Аксессуары для присоединения					
Аксессуары	Распределительная клемма	Клемма Al 70 мм ²	Винтовая клемма под кольцевой наконечник	Кольцевой наконечник	
Функция	На 3 медных кабеля: <ul style="list-style-type: none"> ■ Жёсткие сечением до 16 мм² ■ Гибкие сечением до 10 мм² 	Под алюминиевый кабель сечением 25 - 70 мм²	Установка: <ul style="list-style-type: none"> ■ Вверху или внизу. ■ Присоединение для номинальных токов 80 - 125 А: □ медный наконечник: <ul style="list-style-type: none"> - гибкий кабель до 35 мм²; - жёсткий кабель до 50 мм²; □ шины: 16 x 3 мм, 15 x 4 мм, 16 x 4 мм; □ кольцевой наконечник. ■ Напряжение изоляции между фазами: U_i = 1000 В. 	Присоединение для номинальных токов 80 - 125 А: <ul style="list-style-type: none"> ■ Гибкий медный кабель: 50 мм². ■ Жёсткий медный кабель: 70 мм². 	
№ по каталогу	19091	19096	19095	19093	19094
Комплект из	4	3	4	4	4
NG125	■	■	■ 80, 100, 125 А	■ 80, 100, 125 А	■ 80, 100, 125 А
Vigi NG125	-	-	■ 125 А	■ 125 А	■ 125 А
Момент затяжки	2 Н·м		6 Н·м	6 Н·м	6 Н·м
Длина зачищаемого участка кабеля	11 мм				
Необходимый инструмент	Диаметром 5 мм или PZ2	Шестигранник 4 мм	Шестигранник 4 мм		

Аксессуары для безопасности

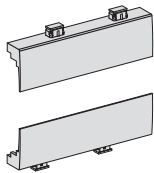
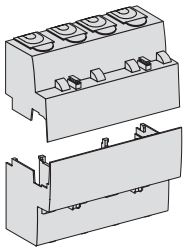
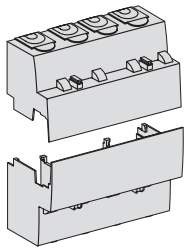
Аксессуары	Защитные крышки винтов	Клеммные заглушки автомат. выключателя	Клеммные заглушки дифференциального автоматического выключателя																						
	 <p>DBI123606</p>	 <p>DBI123607</p>	 <p>DBI123607</p>																						
Функция	<ul style="list-style-type: none"> ■ Позволяют избежать случайного прикосновения к винтам клемм. ■ Защита от прямых прикосновений. <ul style="list-style-type: none"> □ IP40: на передней панели; □ IP20: на уровне клемм. ■ Класс II в металлических или пластиковых шкафах. ■ Возможность пломбирования, макс. диаметр 1,2 мм. 	<ul style="list-style-type: none"> ■ Позволяют избежать случайного прикосновения к клеммам. ■ Установка: сверху и снизу от автоматического выключателя. ■ Напряжение изоляции между фазами $U_i = 1000$ В. ■ Защита от прямых прикосновений IP40. ■ Класс II в металлических или пластиковых шкафах (до 440 В). ■ Возможность пломбирования, макс. диаметр 1,2 мм. 	<ul style="list-style-type: none"> ■ Установка: сверху от автоматического выключателя и снизу от блока Vigi. ■ Напряжение изоляции между фазами $U_i = 1000$ В. ■ Защита от прямых прикосновений IP40. ■ Класс II в металлических или пластиковых шкафах (до 440 В). ■ Возможность пломбирования, макс. диаметр 1,2 мм. 																						
	<table border="1"> <tr> <td>1P</td> <td>2P</td> <td>3P</td> <td>4P</td> </tr> </table>	1P	2P	3P	4P	<table border="1"> <tr> <td>1P</td> <td>2P</td> <td>3P</td> <td>4P</td> </tr> </table>	1P	2P	3P	4P	<table border="1"> <tr> <th colspan="5">63 A</th> <th colspan="2">125 A</th> </tr> <tr> <td>2P</td> <td>3P</td> <td>3P регулируемый</td> <td>4P</td> <td>4P регулируемый</td> <td>3P</td> <td>4P</td> </tr> </table>	63 A					125 A		2P	3P	3P регулируемый	4P	4P регулируемый	3P	4P
1P	2P	3P	4P																						
1P	2P	3P	4P																						
63 A					125 A																				
2P	3P	3P регулируемый	4P	4P регулируемый	3P	4P																			
№ по каталогу	19084	19085	19086	19087	19080	19081	19082	19083	19074	19075	19077	19076	19078	19077	19078										
Комплект из	10				Комплект: 1 верхняя /1 нижняя				Комплект: 1 верхняя /1 нижняя																
Совместимость с аппаратами:																									
NG125	■				■				■																
Vigi NG125	-				-				■																

Аксессуары для идентификации

Аксессуары	Принтер
	 <p>PB01325_SE</p>
Функция	<ul style="list-style-type: none"> ■ Совместим с лентами и аксессуарами Duplo ■ Комплект включает в себя: <ul style="list-style-type: none"> □ принтер этикеток; □ аккумуляторные батареи; □ зарядное устройство (адаптер 230 В); □ 4 ленты; □ чемодан для хранения. <p>Для маркировки выключателей (Ш = 9 мм)</p>
№ по каталогу	13501
Комплект из	1
NG125	■
Vigi NG125	■

■ Вспомогательные электрические устройства присоединяются к автоматическим выключателям NG125 и выключателю нагрузки-разъединителю NG125 для реализации функций дистанционного отключения или сигнализации положения («включено - отключено - аварийное отключение») этих аппаратов в случае повреждения.

■ Они устанавливаются защёлкиванием (без использования инструмента) слева от соответствующего аппарата.

■ Вспомогательное устройство OF+SD/OF представляет собой изделие типа «два в одном»: механический переключатель позволяет выбирать между двумя контактами, OF+SD или OF+OF.

МЭК/EN 60947-2

- Расцепители:
 - MN: расцепитель минимального напряжения;
 - MNx: расцепитель минимального напряжения, независимый от напряжения питания;
 - MX+OF: независимый расцепитель с контактом сигнализации положения «включено - отключено»;
 - MXV: независимый расцепитель для блока Vigi.

МЭК/EN 60947-5-1

- Вспомогательные контакты:
 - OF+OF: контакт сигнализации положения «включено - отключено»;
 - OF+SD: контакт сигнализации отключения из-за повреждения;
 - OF+SD/OF: контакт сигнализации «включено - отключено» и переключаемый контакт OF или SD;
 - MX+OF: независимый расцепитель с контактом сигнализации положения «включено - отключено»;
 - SDV: контакт сигнализации аварийного отключения для блока Vigi.



Таблица возможных комбинаций вспомогательных устройств

Вспомогательные электрические устройства		Аппараты
Вспомогательные контакты	Расцепители	
	Максимальное количество	
2 (OF+OF или OF+SD)	+ 1 (MX+OF или MN или MNx)	 NG125

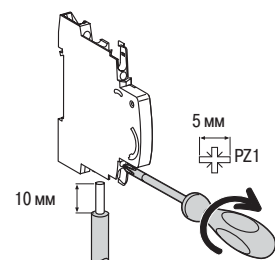

Присоединение





Тип	Момент затяжки	Медные кабели		Распределительная клемма	
		Жёсткие	Гибкие или с наконечником	Гибкие или жёсткие кабели	Кабели с наконечником
Вспомогательные контакты	1 Н·м	0,5 - 2,5 мм ²	0,5 - 1,5 мм ²	2 x 2,5 мм ²	2 x 1,5 мм ²
Расцепители	1 Н·м	0,5 - 2,5 мм ²	0,5 - 1,5 мм ²	2 x 2,5 мм ²	2 x 1,5 мм ²

		Расцепители									
Вспомогательные устройства		MN			MNx		MX+OF				
Тип		Расцепитель минимального напряжения					Независимый расцепитель				
		Мгновенного действия			Независимый от напряжения питания		С контактом сигнализации положения «включено» - «отключено»				
											
Функции		<ul style="list-style-type: none"> Вызывает отключение соответствующего аппарата при понижении его входного напряжения (между 70 % и 35 % U_n). Предотвращает включение аппарата до восстановления его входного напряжения 					<ul style="list-style-type: none"> При запитывании вызывает отключение соответствующего аппарата 		<ul style="list-style-type: none"> Снабжён контактом OF для сигнализации положения «включено» или «отключено» соответствующего аппарата 		
					<ul style="list-style-type: none"> Вход и питание раздельны 						
Схемы соединений											
Использование		<ul style="list-style-type: none"> Аварийное отключение кнопкой с размыкающим контактом Обеспечивает безопасность цепей питания нескольких машин, предотвращая неконтролируемый повторный пуск 					<ul style="list-style-type: none"> Отказоустойчивое аварийное отключение Повышенная бесперебойность работы благодаря нечувствительности к колебаниям напряжения цепи управления 		<ul style="list-style-type: none"> Снабжён контактом автоматического отключения 		
№ по каталогу		19067		19069	19070	19061		19064	19065	19066	19063
Технические характеристики											
Номинальное напряжение (U_e)	В пер. тока	230...240	48	—	220...240	230...415	48...130	24	12		
	В пост. тока	—	—	48	—	110...130	48	24	12		
Рабочая частота	Гц	50/60			50/60	50/60					
Красный механический индикатор состояния		На передней панели			На передней панели	На передней панели					
Кол-во модулей Ш = 9 мм		2			4	2					
Рабочий ток		—			—	≥ 240 В пер. тока		3 А			
		—			—	< 240 В пер. тока		6 А			
		—			—	130 В пост. тока		1 А			
		—			—	≤ 48 В пост. тока		2 А			
Количество контактов		—			—	—					
		—			—	—					
Рабочая температура	°C	-25...+60			-25...+60	-25...+60					
Температура хранения	°C	-40...+85			-40...+85	-40...+85					

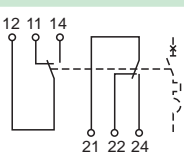
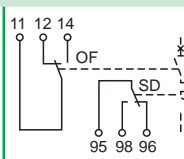
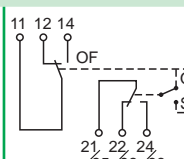
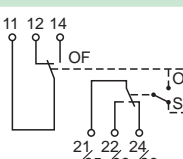
Вспомогательные контакты

OF+OF	OF+SD	OF+ SD/OF
Вспомогательный контакт	Контакт сигнализации отключения из-за повреждения	Переключаемый вспомогательный контакт
		
<ul style="list-style-type: none"> ■ Двойной переключающий контакт, сигнализирующий положение «включено» или «отключено» соответствующего аппарата 	<ul style="list-style-type: none"> ■ Двойной переключающий контакт, сигнализирующий: <ul style="list-style-type: none"> <input type="checkbox"/> положение соответствующего аппарата в случае: <ul style="list-style-type: none"> - электрического повреждения; - воздействия на расцепитель; <input type="checkbox"/> положение «включено» или «отключено» соответствующего аппарата 	<ul style="list-style-type: none"> ■ Вспомогательный контакт OF+SD/OF– изделие типа «два в одном»: выбор контакта OF+SD или OF+OF с помощью переключателя
		 <p>Положение OF</p>  <p>Положение SD</p>
<ul style="list-style-type: none"> ■ Дистанционная сигнализация положения соответствующего аппарата 	<ul style="list-style-type: none"> ■ Дистанционная сигнализация отключения из-за повреждения соответствующего аппарата 	<ul style="list-style-type: none"> ■ Дистанционная сигнализация положения и/или отключения из-за повреждения соответствующего аппарата
19071	19072	19073
220...240	220...240	240
–	–	–
50/60	50/60	50/60
–	–	–
1	1	1
240 В пер. тока 6 А	240 В пер. тока 6 А	240 В пер. тока 6 А
415 В пер. тока 3 А	415 В пер. тока 3 А	415 В пер. тока 3 А
2 НО/НЗ	2 НО/НЗ	1 НО/НЗ + 1НО/НЗ
-25...+60	-25...+60	-25...+60
-40...+85	-40...+85	-40...+85

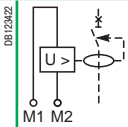
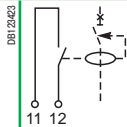
		Вспомогательные контакты	
Вспомогательные устройства		MXV	SDV
Тип		Независимый расцепитель	Контакт сигнализации аварийного отключения Vigi
			
Функции		<ul style="list-style-type: none"> ■ При включении под напряжение реализует отключение дифференциального автоматического выключателя или выключателя нагрузки ■ Снабжён контактом автоматического отключения 	<ul style="list-style-type: none"> ■ Замыкающий или размыкающий контакт, сигнализирующий аварийное отключение от дифференциального тока (в том числе отключение расцепителем MXV)
Схемы соединений			
Использование		<ul style="list-style-type: none"> ■ Устанавливается на блок Vigi 125 А любого типа и на регулируемый блок Vigi 63 А ■ Стойкость к импульсному напряжению: 6 кВ ■ Вход с высоким полным сопротивлением: необходимо использовать фильтр IАСТр, если ток утечки органа управления больше 1 мА (например: кнопка с подсветкой) 	
№ по каталогу		19060	19058 19059
Совместимость с аппаратами:			
NG125		–	–
Vigi NG125		■	■
Технические характеристики			
Номинальное напряжение (Ue)	В пер. тока	110...240	250
	В пост. тока	110	–
Рабочая частота	Гц	50/60	50/60
Количество контактов		–	1Н0 1Н3
Рабочий ток		–	0,1 - 1 А (AC14)
Рабочая температура	°С	-25...+60	-25...+60
Температура хранения	°С	-40...+85	-40...+85



EN 61095, МЭК 1095

Контакторы iCT существуют в двух исполнениях:

- Контакторы без ручного управления.
- Контакторы с ручным управлением.

Контакторы серии iCT подходят для большинства видов применения.

К контакторам iCT можно присоединять вспомогательные устройства управления, защиты и сигнализации.

Контакторы

iCT 2P



с ручным управлением

iCT 4P



- Контакторы iCT применяются в сетях переменного тока для дистанционного управления:
 - освещением, отоплением, вентиляцией, рольставнями, подачей хозяйственной горячей воды;
 - системами механической вентиляции и т.д.;
 - отключением неприоритетных цепей.

PB106120-34



Вспомогательное устройство сигнализации iACTs

- Служит для сигнализации или управления положением «включено» или «отключено» силовых контактов контакторов

PB106124-34



Помехоподавляющий фильтр iACTr

- Ограничивает перенапряжения в цепи управления

PB106123-34



Модуль двойного управления iACTc

- Позволяет управлять контактором в импульсном режиме или комбинировать постоянные или импульсные команды

PB106125-34



Реле времени iATeT

- Для контакторов iCT и реле iTL. Позволяет реализовать 5 типов выдержки времени в зависимости от схемы соединений:
 - 1 для iTL
 - 4 для iCT

Тип А

Задержка включения под напряжение контактора

Тип В

■ Включение под напряжение контактора при замыкании контакта кнопки

■ Отсчёт выдержки времени начинается с момента замыкания управляющих контактов

Тип С

■ Включение под напряжение контактора при замыкании контакта кнопки

■ Отсчёт выдержки времени начинается с момента размыкания управляющих контактов

Тип Н

■ Управление контактором в течение определённого времени с момента включения под напряжение

Контакторы

Вспомогательные устройства для контакторов

		Выбор контакторов 50 Гц									
Тип		Контактор						Контакторы с ручным управлением			
Ном. ток	A	16	20	25	40	63	100	16	25	40	63
Вспомогательные устройства								Контакторы с возможностью оснащения вспомогательными устройствами			
Вспом. устройство сигнализации iACTs		Да	Да	Да				Да			
Вспом. устройство защиты iACTr	С помощью жёлтых зажимов	Нет	Нет	Да				Да	Да		
Вспом. устройства управления iACTc, iATeT	С помощью жёлтых зажимов	Нет	Нет	Да				Нет	Да		

FB 06115-99

Жёлтый пружинный зажим

- Простая система крепления защёлкиванием, позволяющая легко соединять вспомогательные устройства, обеспечивая при этом повышенную прочность соединений
- Служит для реализации электрических и механических связей

Изолированные клеммы IP20

Пониженный уровень шума

Механический индикатор положения контактов

Много места для маркировки цепей

Совместимость со всеми изделиями предложения Acti9 и с осветительным оборудованием любого типа

У контакторов с ручным управлением на передней панели имеется переключатель, устанавливаемый вручную в одно из следующих четырёх положений:

- автоматический режим;
- временный принудительный пуск;
- удержание режима принудительного пуска: контактор блокируется в положении «включено» на время выполнения техобслуживания электроустановки;
- отключение.

Каталожные номера

Контакторы iCT - 50 Гц						Количество модулей Ш = 9 мм	
Количество полюсов							
	16 A	6 A	12	1HO	A9C22011	2	
			24	1HO	A9C22111	2	
	25 A	8,5 A	48	1HO	A9C22211	2	
			220	1HO	A9C22511	2	
			230...240	1HO	A9C22711	2	
			220	1HO	A9C20531	2	
			230...240	1HO	A9C20731	2	
		16 A	6 A	12	2HO	A9C22012	2
				24	2HO	A9C22112	2
48				2HO	A9C22212	2	
220				2HO	A9C22512	2	
230...240				2HO	A9C22712	2	
20 A		6 A	12	1HO+1H3	A9C22015	2	
			24	1HO+1H3	A9C22115	2	
			220	1HO+1H3	A9C22515	2	
			230...240	1HO+1H3	A9C22715	2	
			230...240	2HO	A9C22722	2	
25 A		8,5 A	24	2HO	A9C20132	2	
			48	2HO	A9C20232	2	
			220	2HO	A9C20532	2	
			230...240	2HO	A9C20732	2	
			220	2H3	A9C20536	2	
			230...240	2H3	A9C20736	2	
40 A	15 A	220...240	2HO	A9C20842	4		
63 A	20 A	24	2HO	A9C20162	4		
		220...240	2HO	A9C20862	4		
100 A	-	220...240	2HO	A9C20882	6		
	16 A	6 A	220...240	3HO	A9C22813	4	
	25 A	8,5 A	220...240	3HO	A9C20833	4	
	40 A	15 A	220...240	3HO	A9C20843	6	
	63 A	20 A	220...240	3HO	A9C20863	6	
	16 A	6 A	24	4HO	A9C22114	4	
			220...240	4HO	A9C22814	4	
			220...240	2HO+2H3	A9C22818	4	
	20 A	6 A	220...240	4HO	A9C22824	4	
	25 A	8,5 A	24	4HO	A9C20134	4	
			220...240	4HO	A9C20834	4	
			24	4H3	A9C20137	4	
			220...240	4H3	A9C20837	4	
			220...240	2HO+2H3	A9C20838	4	
	40 A	15 A	220...240	4HO	A9C20844	6	
			220...240	4H3	A9C20847	6	
	63 A	20 A	24	4HO	A9C20164	6	
			220...240	4HO	A9C20864	6	
			24	4H3	A9C20167	6	
			220...240	4H3	A9C20867	6	
			220...240	2HO+2H3	A9C20868	6	
			220...240	3HO+1H3	A9C20869	6	
100 A	-	220...240	4HO	A9C20884	12		

Каталожные номера (продолжение)

Контакты iCT с ручным управлением - 50 Гц								
Количество полюсов						Количество модулей Ш = 9 мм		
2P	Ном. ток (In)		Управляющее напряжение (В пер. тока) (50 Гц)	Контакт				
	AC7a	AC7b						
	16 A	6 A	220	2HO	A9C23512	2		
			230...240	2HO	A9C23712	2		
			220	1HO+1H3	A9C23515	2		
			230...240	1HO+1H3	A9C23715	2		
	25 A	8,5 A	24	2HO	A9C21132	2		
			24	2H3	A9C21136	2		
			220	2HO	A9C21532	2		
			230...240	2HO	A9C21732	2		
	40 A	15 A	24	2HO	A9C21142	2		
			220...240	2HO	A9C21842	4		
	63 A	20 A	24	2HO	A9C21162	4		
			220...240	2HO	A9C21862	4		
3P								
	25 A	8,5 A	220...240	3HO	A9C21833	4		
			40 A	15 A	220...240	3HO	A9C21843	6
4P								
	25 A	8,5 A	24	4HO	A9C21134	4		
			24	4H3	A9C21137	4		
			220...240	4HO	A9C21834	4		
			40 A	15 A	24	4HO	A9C21144	6
	40 A	15 A	24	4H3	A9C21147	6		
			220...240	4HO	A9C21844	6		
			63 A	20 A	24	4HO	A9C21164	6
			220...240	4HO	A9C21864	6		

Режимы работы (контактор с ручным управлением)

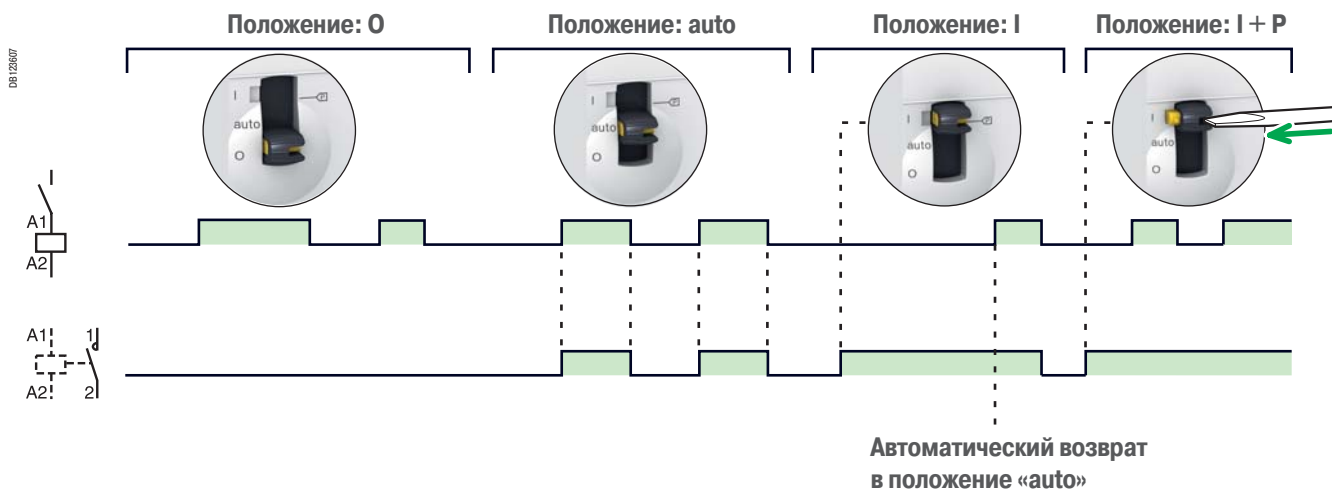

Присоединение

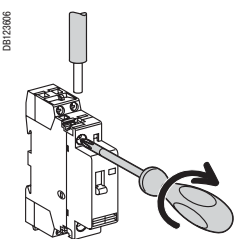

Тип	Ном. ток	Длина зачищаемого участка кабеля	Цепь	Момент затяжки	Медные кабели		
					Жёсткие	Гибкие или с наконечником	
iCT	PZ1 : 4 мм	16 - 100 A	9 мм	Цепь управления	0,8 Н·м	1,5 - 2,5 мм : 2 x 1,5 мм ²	1,5 - 2,5 мм : 2 x 2,5 мм ²
						1,5 - 6 мм ²	1 - 4 мм ²
	PZ2 : 6 мм	40 A - 63 A	14 мм	Силовая цепь	3,5 Н·м	6 - 25 мм ²	6 - 16 мм ²
						6 - 35 мм ²	6 - 35 мм ²
100 A	-	-	-	-	-	-	
iACTs, iACTp, iACTc, iATEt	PZ1 : 4 мм	-	9 мм	-	0,8 Н·м	1,5 - 2,5 мм : 2 x 1,5 мм ²	1,5 - 2,5 мм : 2 x 2,5 мм ²

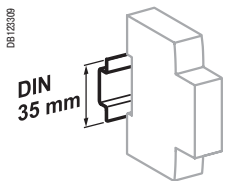

Крепление защёлкиванием на DIN-рейке 35 мм

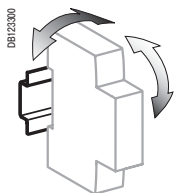

Вертикальное положение $\pm 30^\circ$.

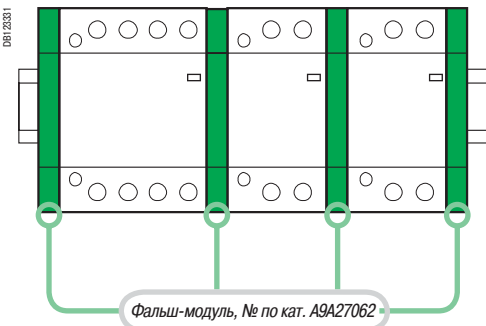
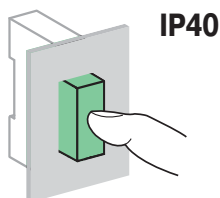
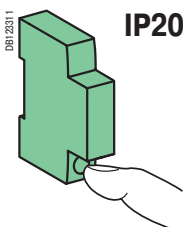

Технические характеристики

Силовая цепь

Рабочее напряжение (Ue)	1P, 2P	250 В пер. тока
	3P, 4P	400 В пер. тока
Частота	50 Гц	
Тип нагрузки	Обращайтесь в Schneider Electric	

Износостойкость (кол-во циклов В-О)

Электрическая	100 000 циклов
Макс. количество коммутаций в день	100

Дополнительные характеристики

Напряжение изоляции (Ui)	500 В пер. тока	
Степень загрязнения	2	
Номинальное импульсное напряжение (Uimp)	2,5 кВ (4 кВ для 12/24/48 В пер. тока)	
Степень защиты (МЭК 60529)	Открытый аппарат	IP20
	Аппарат в модульном шкафу	IP40
Рабочая температура	От -5 до +60 °C ⁽¹⁾	
Температура хранения	От -40 до +70 °C	
Тропическое исполнение (МЭК 60068-1)	Степень 2 (относительная влажность 95 % при 55 °C)	
Соответствие требованиям по БСНН (безопасное сверхнизкое напряжение) для исполнений 12/24/48 В пер. тока	Управление изделием соответствует требованиям по БСНН (безопасное сверхнизкое напряжение)	

(1) Если контактор установлен в шкафу, температура внутри которого составляет от 50 до 60 °C, по обе стороны от каждого контактора необходимо установить фальш-модуль А9А27062.

Монтажные аксессуары

6	Пломбируемые защитные крышки винтов для верхнего и нижнего присоединения	3P, 4P 25 A	A9A15921
		2P 40/63 A	A9A15922
		3P, 4P 40/63 A	A9A15923
7	Фальш-модуль 9 мм		A9A27062
8	Жёлтые пружинные зажимы		A9C15415

08122808

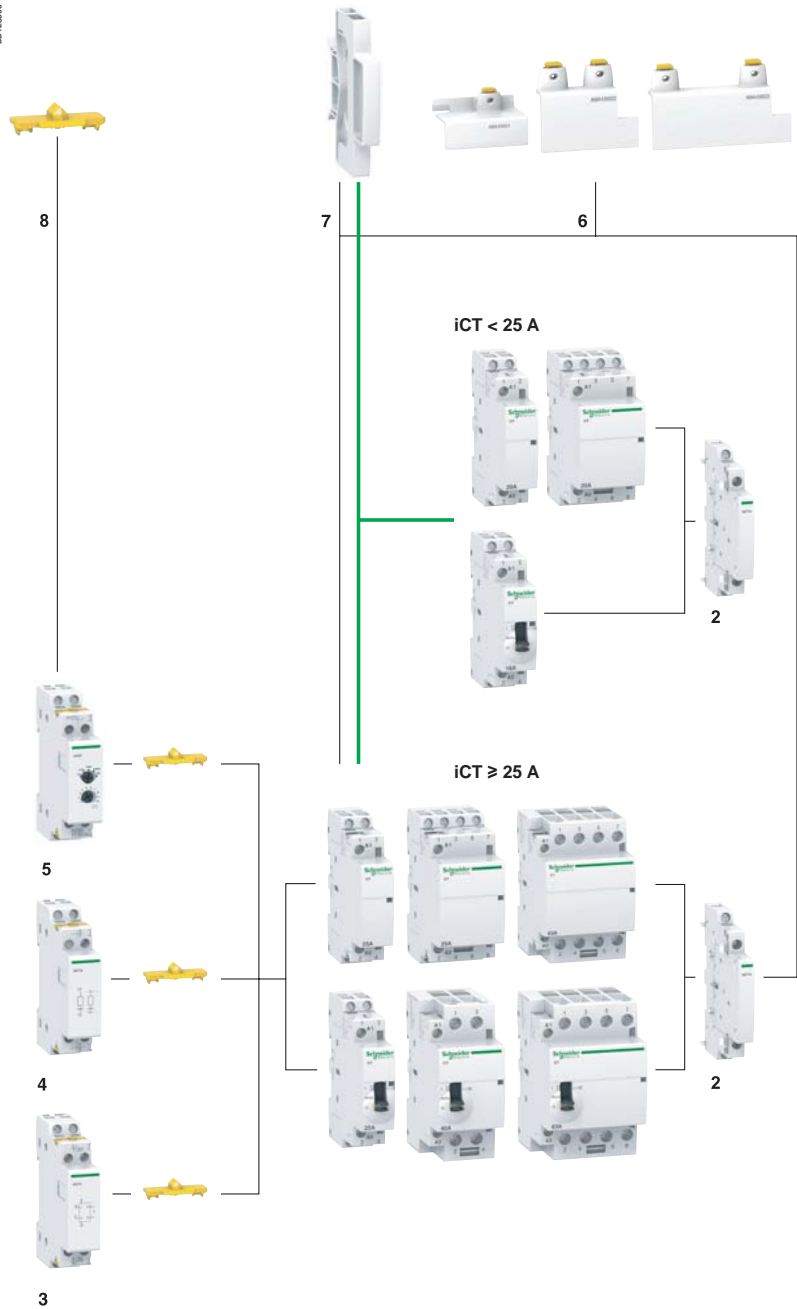

Вспомогательные устройства

Вспомогательное устройство сигнализации			
2	iACTs	1НО + 1НЗ	A9C15914
		1 перекидной	A9C15915
		2НО	A9C15916
Модуль двойного управления			
3	iACTc	230 В пер. тока	A9C18308
		24 В пер. тока	A9C18309
Помехоподавляющий фильтр			
4	iACTp	12...48 В пер. тока	A9C15919
		48...127 В пер. тока	A9C15918
		220...240 В пер. тока	A9C15920
Реле времени			
5	iATEt	24...240 В пер. тока	A9C15419



Контакторы iCT

Вспомогательные электрические устройства для iCT

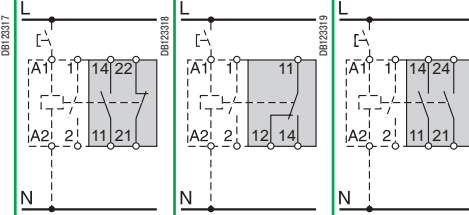
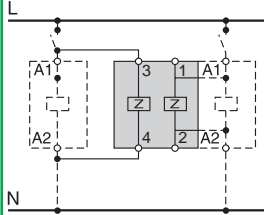
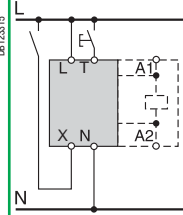
	Сигнализация			Защита			Управление		
Вспомогательные устройства	iACTs			iACTp			iACTc		
Тип	Вспомогательное устройство сигнализации			Помехоподавляющий фильтр			Модуль двойного управления		
	С контактом сигнализации положения «включено» - «отключено»			2 цепи защиты					
									
Функции	<ul style="list-style-type: none"> Служит для сигнализации положения «включено» или «отключено» силовых контактов контакторов 			<ul style="list-style-type: none"> Ограничивает перенапряжения в цепи управления 			<ul style="list-style-type: none"> В комбинации с контакторами позволяет управлять последними посредством команд двух типов: <ul style="list-style-type: none"> импульсная команда для местного управления (вход T); постоянная команда для централизованного управления (вход X); последняя полученная команда является приоритетной 		
Схемы соединений									
Монтаж	<ul style="list-style-type: none"> С правой стороны контактора iCT 			<ul style="list-style-type: none"> С левой стороны контактора iCT при помощи жёлтых пружинных зажимов⁽¹⁾ или соединение кабелем 			<ul style="list-style-type: none"> С левой стороны контактора iCT при помощи жёлтых пружинных зажимов⁽¹⁾ 		
Использование	-			<ul style="list-style-type: none"> Помехоподавляющий фильтр iACTp имеет две отдельных идентичных цепи. Он может быть соединён с контактором iCT либо непосредственно с помощью зажимов либо путём соединения кабелем 			<ul style="list-style-type: none"> Перерывы электроснабжения от сети: <ul style="list-style-type: none"> < 1 с: сохранение исходного состояния; ≥ 5 с: сброс; возврат в рабочее состояние путём ручного воздействия на вход X или T. Минимальная длительность импульса: 250 мс 		
Каталожные номера	A9C15914	A9C15915	A9C15916	A9C15918	A9C15919	A9C15920	A9C18308	A9C18309	
Технические характеристики									
Управляющее напряжение (Ue)	~ В	24...240			48 ...127	12 ...48	220 ...240	230...240	24...48
	--- В	24...130			-				
Рабочая частота	Гц	50/60			50/60			50/60	
Количество модулей Ш = 9 мм		1			2			2	
Вспомогательный контакт (ток отключения)		<ul style="list-style-type: none"> Минимальный: 10 мА при 24 В пост./пер. тока - cos φ = 1 Максимальный: <ul style="list-style-type: none"> 5 А при 240 В пер. тока - cos φ = 1 1 А при 130 В пост. тока 			-			-	
Количество контактов		1НО + 1НЗ	1 перекидной	2НО	-				
Рабочая температура	°С	От -5 до +50 °С							
Температура хранения	°С	От -40 до +70 °С							
Потребление		-			-			Без нагрузки: 3 ВА При срабатывании ⁽²⁾ : 2 ВА При удержании ⁽²⁾ : 0,2 ВА	

(1) Механическая и электрическая связь.

(2) Максимальное потребление всех управляемых контакторов.

Управление

iATEt

Реле времени

PE1012534



■ Реле времени для контакторов iCT и реле iTL. Позволяет реализовать 5 типов выдержки времени в зависимости от схемы соединений:

- 1 для iTL
- 4 для iCT

Тип А

■ Задержка включения под напряжение контактора

Тип В

■ Включение под напряжение контактора при замыкании контакта кнопки
 ■ Отсчёт выдержки времени начинается с момента замыкания управляющих контактов

Тип С

■ Включение под напряжение контактора при замыкании контакта кнопки
 ■ Отсчёт выдержки времени начинается с момента размыкания управляющих контактов

Тип Н

■ Управление контактором в течение определённого времени с момента включения под напряжение

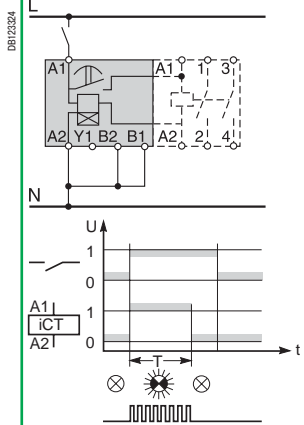
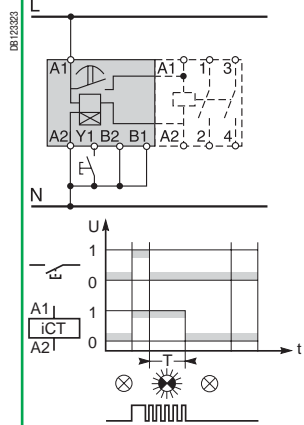
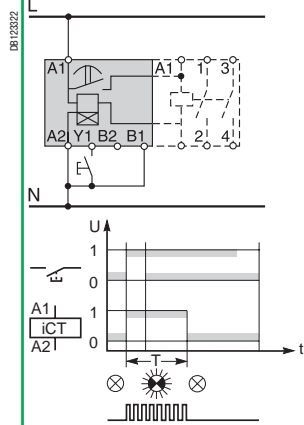
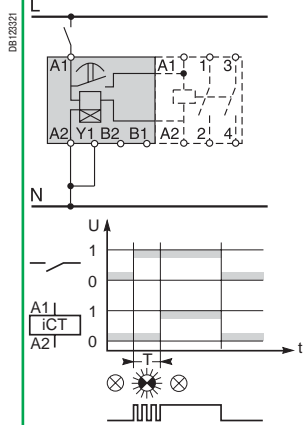

■ С левой стороны контактора iCT при помощи жёлтых пружинных зажимов⁽¹⁾

A9C15419

24...240

24...110

50/60

2





—

—

От -20 до +50 °C

От -40 до +80 °C

Без нагрузки: 5 ВА
 При срабатывании⁽²⁾: 3 ВА
 При удержании⁽²⁾: 0,2 ВА

Безопасность					
Аксессуары	Пломбируемые защитные крышки винтов			Жёлтые пружинные зажимы	Фальш-модуль
					
	PR10486-15	PR10486-15	PR10487-15	PR00648-10	PR10483-40
Функции	<ul style="list-style-type: none"> ■ Позволяют избежать случайного прикосновения к винтам клемм ■ Могут быть опломбированы 			<ul style="list-style-type: none"> ■ Обеспечивают механическую и/или электрическую связь между контакторами и вспомогательными устройствами 	<ul style="list-style-type: none"> ■ Позволяет понизить уровень нагрева установленных в ряд модульных аппаратов. ■ Рекомендуется использовать для отделения друг от друга электромеханических устройств (реле, контакторы) и электронных устройств (термореле, реле времени и т.д.)
	■ Для iCT : 3P, 4P - 25 A	■ Для iCT : 2P - 40/63 A	■ Для iCT : 3P, 4P - 40/63 A		
Использование	■ Комплект: 10 шт. для верхнего присоединения / 10 шт. для нижнего присоединения			■ Комплект из 10 шт.	■ Комплект из 5 шт.
Каталожные номера	A9A15921	A9A15922	A9A15923	A9C15415	A9A27062
Технические характеристики					
Количество модулей Ш = 9 мм	4	4	6	—	1
Кол-во полюсов	3P, 4P	2P	3P	—	—

Потребление

Контакторы iCT – 50 Гц

Кол-во полюсов

1P	Ном. ток (In)		Управляющее напряжение (В пер. тока) (50 Гц)	Потребление		Макс. мощность	№ по каталогу
	AC7a	AC7b		При удержании	При срабатывании		
16 A	5 A	12	3,8 ВА	15 ВА	1,3 Вт	A9C22011	
		24	3,8 ВА	15 ВА	1,3 Вт	A9C22111	
		48	3,8 ВА	15 ВА	1,3 Вт	A9C22211	
		220	3,8 ВА	15 ВА	1,3 Вт	A9C22511	
		230...240	2,7 ВА	9,2 ВА	1,2 Вт	A9C22711	
		220	3,8 ВА	15 ВА	1,3 Вт	A9C20531	
		230...240	2,7 ВА	9,2 ВА	1,2 Вт	A9C20731	
		25 A	8,5 A	220...240	3,8 ВА	15 ВА	1,3 Вт
230...240	2,7 ВА	9,2 ВА	1,2 Вт	A9C20731			
2P							
16 A	5 A	12	3,8 ВА	15 ВА	1,3 Вт	A9C22012	
		24	3,8 ВА	15 ВА	1,3 Вт	A9C22112	
		48	3,8 ВА	15 ВА	1,3 Вт	A9C22212	
		220	3,8 ВА	15 ВА	1,3 Вт	A9C22512	
		230...240	2,7 ВА	9,2 ВА	1,2 Вт	A9C22712	
		12	3,8 ВА	15 ВА	1,3 Вт	A9C22015	
		24	3,8 ВА	15 ВА	1,3 Вт	A9C22115	
		220	3,8 ВА	15 ВА	1,3 Вт	A9C22515	
		230...240	2,7 ВА	9,2 ВА	1,2 Вт	A9C22715	
		20 A	6,4 A	230...240	2,7 ВА	9,2 ВА	1,2 Вт
25 A	8,5 A	24	3,8 ВА	15 ВА	1,3 Вт	A9C20132	
		48	3,8 ВА	15 ВА	1,3 Вт	A9C20232	
		220	3,8 ВА	15 ВА	1,3 Вт	A9C20532	
		230...240	2,7 ВА	9,2 ВА	1,2 Вт	A9C20732	
		220	3,8 ВА	15 ВА	1,3 Вт	A9C20536	
230...240	2,7 ВА	9,2 ВА	1,2 Вт	A9C20736			
40 A	15 A	220...240	4,6 ВА	34 ВА	1,6 Вт	A9C20842	
63 A	20 A	24	4,6 ВА	34 ВА	1,6 Вт	A9C20162	
		220...240	4,6 ВА	34 ВА	1,6 Вт	A9C20862	
100 A	-	220...240	6,5 ВА	53 ВА	2,1 Вт	A9C20882	
3P							
16 A	5 A	220...240	4,6 ВА	34 ВА	1,6 Вт	A9C22813	
25 A	8,5 A	220...240	4,6 ВА	34 ВА	1,6 Вт	A9C20833	
40 A	15 A	220...240	6,5 ВА	53 ВА	2,1 Вт	A9C20843	
63 A	20 A	220...240	6,5 ВА	53 ВА	2,1 Вт	A9C20863	
4P							
16 A	5 A	24	4,6 ВА	34 ВА	1,6 Вт	A9C22114	
		220...240	4,6 ВА	34 ВА	1,6 Вт	A9C22814	
		220...240	4,6 ВА	34 ВА	1,6 Вт	A9C22818	
20 A	6,4 A	220...240	4,6 ВА	34 ВА	1,6 Вт	A9C22824	
25 A	8,5 A	24	4,6 ВА	34 ВА	1,6 Вт	A9C20134	
		220...240	4,6 ВА	34 ВА	1,6 Вт	A9C20834	
		24	4,6 ВА	34 ВА	1,6 Вт	A9C20137	
		220...240	4,6 ВА	34 ВА	1,6 Вт	A9C20837	
		220...240	4,6 ВА	34 ВА	1,6 Вт	A9C20838	
40 A	15 A	220...240	6,5 ВА	53 ВА	2,1 Вт	A9C20844	
		220...240	6,5 ВА	53 ВА	2,1 Вт	A9C20847	
63 A	20 A	24	6,5 ВА	53 ВА	2,1 Вт	A9C20164	
		220...240	6,5 ВА	53 ВА	2,1 Вт	A9C20864	
		24	6,5 ВА	53 ВА	2,1 Вт	A9C20167	
		220...240	6,5 ВА	53 ВА	2,1 Вт	A9C20867	
		220...240	6,5 ВА	53 ВА	2,1 Вт	A9C20868	
100 A	-	220...240	13 ВА	106 ВА	4,2 Вт	A9C20884	

Потребление (продолжение)

Контакторы с ручным управлением iCT - 50 Гц

Тип							
2P	Ном. ток (In)		Управляющее напряжение (В пер. тока) (50 Гц)	Потребление		Макс. мощность	№ по каталогу
	АС7а	АС7b		При удержании	При срабатывании		
16 A	5 A	220	2,7 ВА	9,2 ВА	1,2 Вт	A9C23512	
		230...240	2,7 ВА	9,2 ВА	1,2 Вт	A9C23712	
		220	3,8 ВА	15 ВА	1,3 Вт	A9C23515	
		230...240	2,7 ВА	9,2 ВА	1,2 Вт	A9C23715	
25 A	8,5 A	24	3,8 ВА	15 ВА	1,3 Вт	A9C21132	
		24	3,8 ВА	15 ВА	1,3 Вт	A9C21136	
		220	2,7 ВА	9,2 ВА	1,2 Вт	A9C21532	
		230...240	2,7 ВА	9,2 ВА	1,2 Вт	A9C21732	
40 A	15 A	24	4,6 ВА	34 ВА	1,6 Вт	A9C21142	
		220...240	4,6 ВА	34 ВА	1,6 Вт	A9C21842	
63 A	20 A	24	4,6 ВА	34 ВА	1,6 Вт	A9C21162	
		220...240	4,6 ВА	34 ВА	1,6 Вт	A9C21862	
3P							
25 A	8,5 A	220...240	4,6 ВА	34 ВА	1,6 Вт	A9C21833	
40 A	15 A	220...240	6,5 ВА	53 ВА	2,1 Вт	A9C21843	
4P							
25 A	8,5 A	24	4,6 ВА	34 ВА	1,6 Вт	A9C21134	
		24	4,6 ВА	34 ВА	1,6 Вт	A9C21137	
		220...240	4,6 ВА	34 ВА	1,6 Вт	A9C21834	
40 A	15 A	24	6,5 ВА	53 ВА	2,1 Вт	A9C21144	
		24	6,5 ВА	53 ВА	2,1 Вт	A9C21147	
		220...240	6,5 ВА	53 ВА	2,1 Вт	A9C21844	
63 A	20 A	24	6,5 ВА	53 ВА	2,1 Вт	A9C21164	
		220...240	6,5 ВА	53 ВА	2,1 Вт	A9C21864	

Размеры (мм)

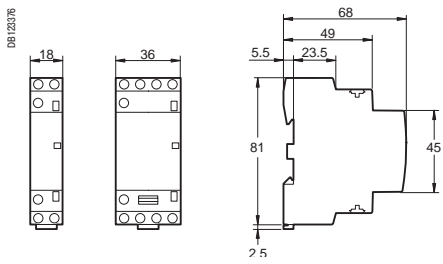

iCT 16/25 A

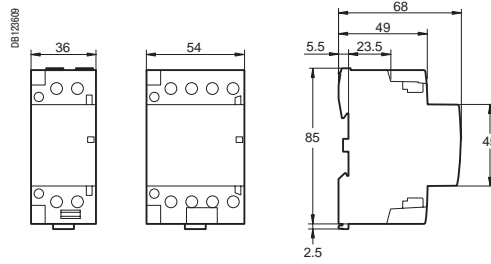

iCT 40/63 A

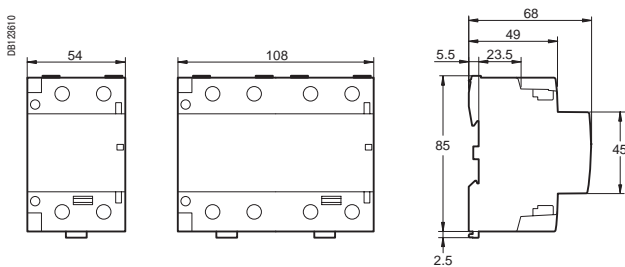

iCT 100 A

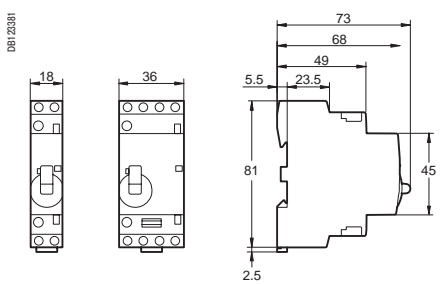

Контактор с ручным управлением *iCT 16/25 A*

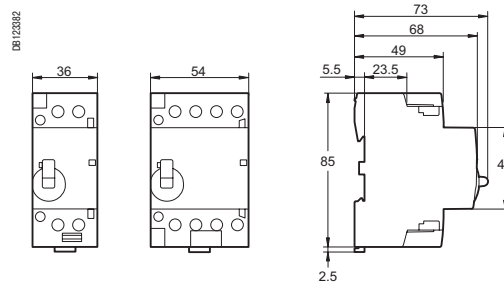

Контактор с ручным управлением *iCT 40/63 A*

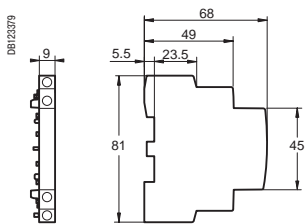

iACTs

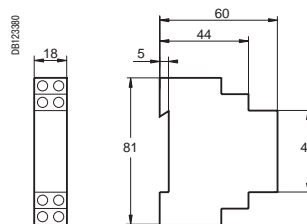

iATEi
iACTp
iACTc



EN 60669-2-2
TLs : МЭК/EN 60947-5-1

Импульсные реле



iTL 2P 16 A и iTL 4P 16 A

- Импульсные реле используются для управления, посредством кнопок, осветительными цепями, состоящими из:
 - ламп накаливания, низковольтных галогенных ламп и т.д. (резистивные нагрузки);
 - люминесцентных ламп, газоразрядных ламп и т.д. (индуктивные нагрузки).

Дистанционная сигнализация



iTLs

- Осуществляет дистанционную сигнализацию состояния аппарата («включено» - «отключено»)



Сигнализация iATLs

- Обеспечивает дистанционную сигнализацию состояния импульсного реле

Централизованное управление



iTLc

- Обеспечивает централизованное управление группой импульсных реле TLs, при сохранении местного управления импульсными командами



Централизованное управление iATLc

- Обеспечивает централизованное управление по контрольной линии группой импульсных реле, каждое из которых коммутирует независимую цепь, при этом сохраняется индивидуальное местное управление импульсными реле группы

Управление постоянными командами



iTLm

- Действует по постоянной команде от переключающего контакта (переключатель, реле времени, термореле и т. д.); ручное управление не действует



Управление постоянными командами iATLm

- В комбинации с импульсным реле обеспечивает его управление постоянными командами от переключающего контакта

Рабочие характеристики импульсных реле

- Замыкание полюса(ов) импульсного реле вызывается импульсом, воздействующим на катушку.
- Размыкание полюса(ов) осуществляется следующим импульсом (двухстабильное реле). Каждый последующий импульс, приходящий на катушку, меняет положение полюса(ов) на противоположное.
- Управление с помощью неограниченного количества кнопок.
- Нулевое потребление энергии.



Переключающее реле iTLi

- Импульсное реле с переключающим контактом

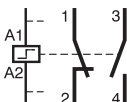

Расширение iETL

- Позволяет увеличить количество полюсов импульсных реле
- Устанавливается на iTL, iTLi, iTLc, iTLm и iTLs

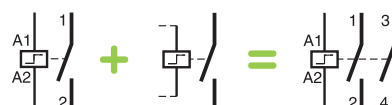

Централизованное управление + сигнализация iATLc+s

- Обеспечивает централизованное управление по контрольной линии группой импульсных реле, каждое из которых коммутрует независимую цепь, при этом сохраняется индивидуальное местное управление импульсными реле
- Обеспечивает дистанционную сигнализацию механического состояния каждого импульсного реле



Многоуровневое централизованное управление iATLc+s

- Обеспечивает централизованное управление группы импульсных реле iTLc или "iTL + ATLc"



Выдержка времени iATeT

- В комбинации с импульсным реле обеспечивает автоматическое отключение цепи по окончании заданной выдержки времени



Управление iATLz

- Применяется при параллельном подключении нескольких кнопок с подсветкой, служащих для управления импульсным реле (исключает возможность ложного срабатывания)



Пошаговое управление iATL4

- Обеспечивает пошаговое управление двумя цепями с помощью одной кнопки

▲ **Вспомогательные устройства для импульсных реле**

▲ **Специальные вспомогательные устройства**

Монтажные аксессуары

10	Жёлтые пружинные зажимы	A9C15415
11	Фальш-модуль 9 мм	A9A27062
12	Защёлкивающаяся маркировка	См. стр. 217

0812831

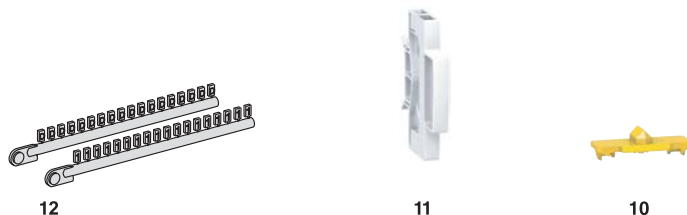

Вспомогательные устройства

Централизованное управление		
2	iATLc ^{(1),(3)}	24...240 В пер. тока A9C15404
Сигнализация		
3	iATLs ⁽¹⁾	24...240 В пер. тока A9C15405
Централизованное управление + сигнализация		
4	iATLc+s ⁽³⁾	24...240 В пер. тока A9C15409
Многоуровневое централизованное управление		
5	iATLc+c ^{(2),(3)}	24...240 В пер. тока A9C15410
Пошаговое управление		
6	iATL4	230 В пер. тока A9C15412
Управление кнопкой с подсветкой		
7	iATLz	130...240 В пер. тока A9C15413
Управление постоянными командами		
8	iATLm ⁽¹⁾	12...240 В пер. тока A9C15414
Выдержка времени		
9	iATEt ⁽⁴⁾	24...240 В пер. тока A9C15419

(1) Вспомогательные устройства iATLc, iATLs и iATLm 9 мм устанавливаются справа от импульсного реле.

(2) Присоединение посредством обычного кабеля. Вспомогательное устройство iATLc+s устанавливается справа от iATLc+s или iATLc.

(3) Функции централизованного управления (iTLc, iATLc, iATLc+s, iATLc+c) действуют только в сетях переменного тока.

(4) iATEt: управляющее напряжение: 24...240 В пер. тока, 24...110 В пост. тока.

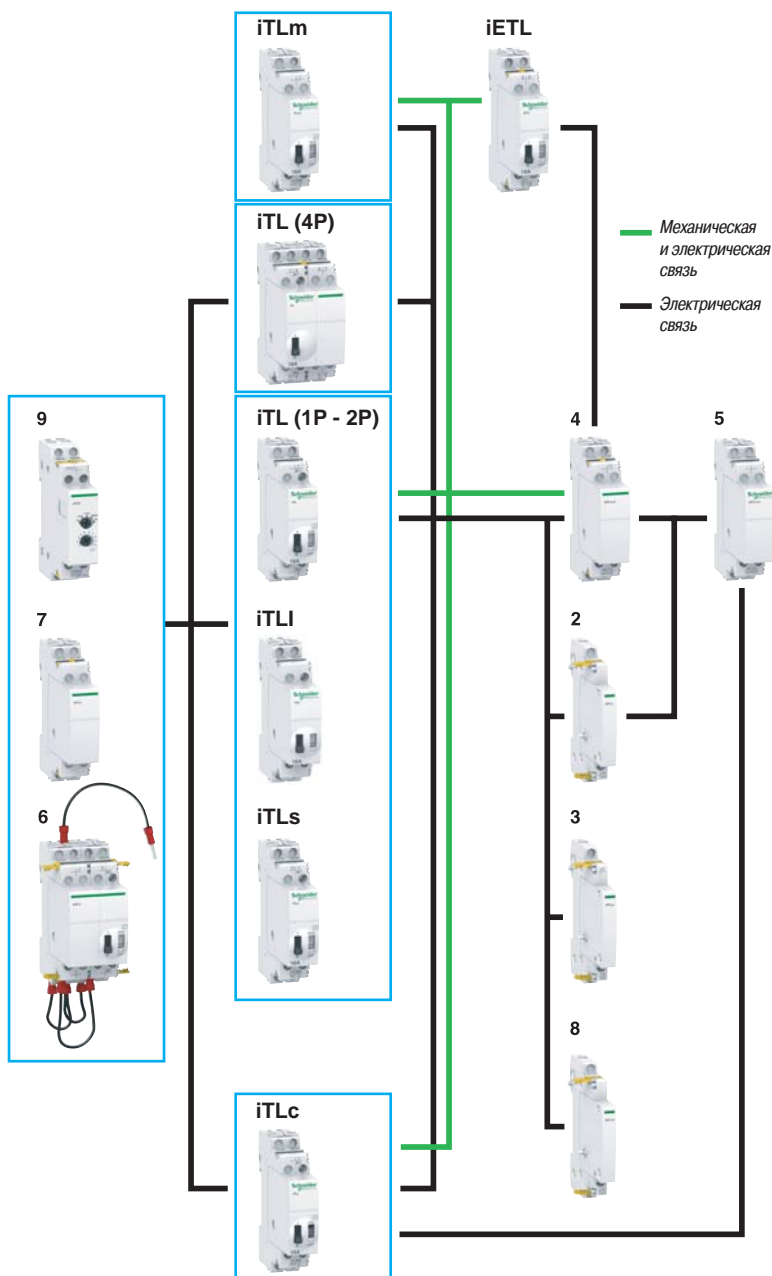

PR01026-41

Жёлтый пружинный зажим

- Простая система крепления защёлкиванием, позволяющая легко соединять вспомогательные устройства, обеспечивая при этом повышенную прочность соединений
- Служит для реализации электрических и механических связей

■ Изолированные клеммы IP20

- Встроенная или дополнительная (на заказ) вспомогательная функция: сигнализация состояния, централизованное управление, управление постоянными командами, управление кнопкой с подсветкой, пошаговое управление, выдержка времени

■ Много места для маркировки цепей

■ Совместимость со всеми изделиями предложения Acti 9 и с осветительным оборудованием любого типа

- Отключение дистанционного управления с помощью переключателя (за исключением 4-полюсного моноблока iTL) для проведения техобслуживания

- Рукоятка I-O («включено» - «отключено») на передней панели для приоритетного и прямого ручного управления
- Механический индикатор положения контактов

		Выбор вспомогательных устройств для импульсных реле																				
Тип		iTL стандартное					iTL с переключающим контактом					iTLC с централизованным управлением			iTLM с управлением постоянными командами		iTLS с дистанционной сигнализацией					
Ном. ток	A	16					32					16			16		16					
Управляющее напряжение	В пер. тока	230/240	130	48	24	12	230/240	230/240	130	48	24	12	230/240	48	24	230/240	110	230/240	48	24		
	В пост. тока	110	48	24	12	6	110	110	48	24	12	6	-	-	-	110	110	24	12	-		
Вспомогательные устройства																						
Расширение																						
iETL		■	■	■	■	■	■	■	■	■	■	■	■	■	■	■	■	■	■	■		
Централизованное управление + сигнализация																						
iATLC+s		■	■	■	■	-	■	■	■	■	-	-	-	-	-	-	-	-	■	■	■	
Централизованное управление																						
iATLC		■	■	■	■	-	■	■	■	■	-	-	-	-	-	-	-	-	■	■	■	
Сигнализация																						
iATLS		■	■	■	■	-	■	■	■	■	■	■	■	■	■	■	■	■	■	■	■	
Многоуровневое централизованное управление																						
iATLC+c		■	■	■	■	-	■	■	■	■	-	-	-	-	-	-	-	-	■	■	■	
Управление постоянными командами																						
iATLM		■	■	■	■	■	■	■	■	■	■	■	■	-	-	-	-	-	■	■	■	
Управление кнопкой с подсветкой																						
iATLz		■	■	-	-	-	■	■	■	-	-	-	-	■	■	-	-	-	■	■	-	
Пошаговое управление																						
iATL4		■	-	-	-	-	■	■	-	-	-	-	■	-	-	-	-	-	■	-	-	
Выдержка времени																						
iATEt		■	■	■	(*)	■	-	■	■	■	■	■	(*)	-	■	■	■	-	■	■	■	(*)

(*) iATEt: не действует в сети 12 В пост. тока

Каталожные номера

Импульсные реле iTL			Количество полюсов		1P	2P	3P	4P
Ном. ток (In)	Управляющее напряжение (Uc)							
	(В пер. тока)	(В пост. тока)						
16 A	12	6	A9C30011	A9C30012	A9C30011 + A9C32016	A9C30012 + A9C32016		
	24	12	A9C30111	A9C30112	A9C30111 + A9C32116	A9C30114		
	48	24	A9C30211	A9C30212	A9C30211 + A9C32216	A9C30212 + A9C32216		
	130	48	A9C30311	A9C30312	A9C30311 + A9C32316	A9C30312 + A9C32316		
	230...240	110	A9C30811	A9C30812	A9C30811 + A9C32816	A9C30814		
32 A	230...240	110	A9C30831	A9C30831 + A9C32836	A9C30831 + 2 x A9C32836	A9C30831 + 3 x A9C32836		
Количество модулей Ш = 9 мм			2	2	4	4		

Импульсные реле iTLI			Количество полюсов		1P
Ном. ток (In)	Управляющее напряжение (Uc)				
	(В пер. тока)	(В пост. тока)			
16 A	12	6	A9C30015		
	24	12	A9C30115		
	48	24	A9C30215		
	130	48	A9C30315		
	230...240	110	A9C30815		
Количество модулей Ш = 9 мм			2		

Расширение iTL для iTL и iTLI					
Количество полюсов					Количество модулей Ш = 9 мм
1P	Ном. ток (In)	Управляющее напряжение (Uc)			
		(В пер. тока)	(В пост. тока)		
	32 A	230...240	110	A9C32836	2
2P	Ном. ток (In)	Управляющее напряжение (Uc)			
	16 A	12	6	A9C32016	2
		24	12	A9C32116	2
		48	24	A9C32216	2
		130	48	A9C32316	2
		230...240	110	A9C32816	2

Импульсные реле iTL

iTLc, iTLm, iTLs со встроенной вспомогательной функцией

Каталожные номера (продолжение)

Импульсное реле iTLc с централизованным управлением			
Количество полюсов		1P	3P
Ном. ток (In)	Управляющее напряжение (Uc) (В пер. тока)		
16 А	24	A9C331 11	A9C331 11 + A9C321 16
	48	A9C332 11	A9C332 11 + A9C322 16
	230...240	A9C338 11	A9C338 11 + A9C328 16
Количество модулей Ш = 9 мм		2	4

Импульсное реле iTLm с управлением постоянными командами			
Количество полюсов		1P	3P
Ном. ток (In)	Управляющее напряжение (Uc) (В пер. тока)		
16 А	230...240	A9C348 11	A9C348 11 + A9C321 16
Количество модулей Ш = 9 мм		2	4

Импульсное реле iTLs с дистанционной сигнализацией			
Количество полюсов		1P	3P
Ном. ток (In)	Управляющее напряжение (Uc) (В пер. тока) (В пост. тока)		
16 А	24 12	A9C321 11	A9C321 11 + A9C321 16
	48 24	A9C322 11	A9C322 11 + A9C322 16
	230...240 110	A9C328 11	A9C328 11 + A9C328 16
Количество модулей Ш = 9 мм		2	4

Режимы работы

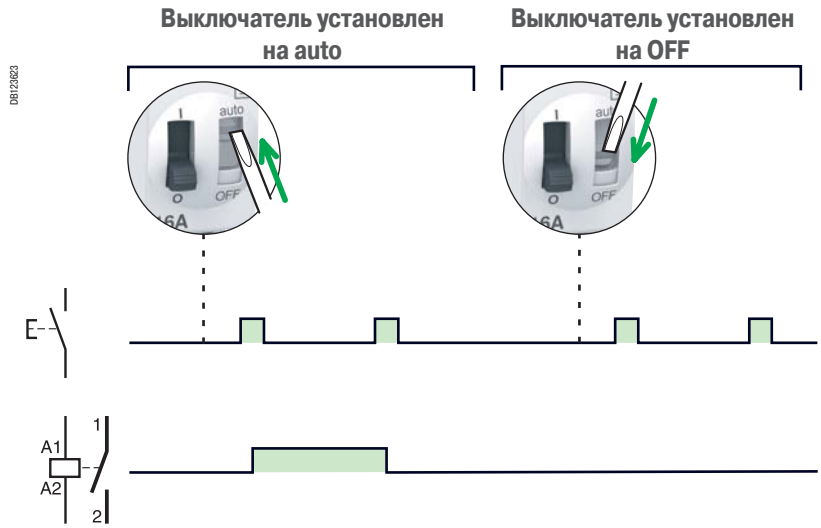

Присоединение

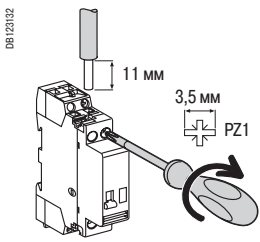

Тип	Номинальный ток	Цепь	Момент затяжки	Медные кабели	
				Жёсткие или с наконечником	Гибкие или с наконечником
iTL, iTLi, iTLc, iTLm, iTLs, iETL	16 A	Цепь управления	1 Н·м		
		Силовая цепь			
iTL, iETL	32 A	Цепь управления	1,2 Н·м		
		Силовая цепь			
Вспомогательные устройства			1 Н·м		

DB123945

DB123953

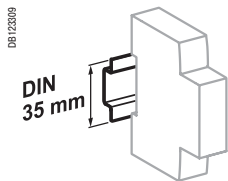

Крепление защёлкиванием на DIN-рейке 35 мм

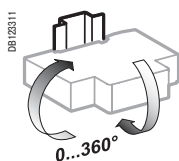

Любое установочное положение

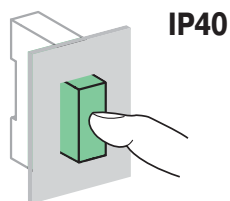
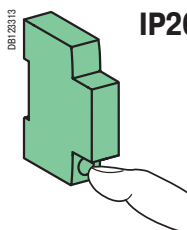

Технические характеристики





Цепь управления		
	iTL и iTLI 16 A iTLc, iTLm, iTLs, iETL 16 A	iTL 32 A, iETL 32 A
Рассеиваемая мощность (во время импульса)	1, 2, 3P : 19 ВА 4P : 38 ВА	19 ВА
Управление кнопкой с подсветкой	Макс. ток 3 мА (если >, используйте ATLz)	
Порог срабатывания	Мин. 85 % U _n согласно EN/МЭК 60669-2-2	
Продолжительность команды	От 50 мс до 1 с (рекомендуется 200 мс)	
Время срабатывания	50 мс	
Силовая цепь		
Рабочее напряжение (U _e)	1P, 2P	24 ...250 В пер. тока
	3P, 4P	24...415 В пер. тока
Частота	50 или 60 Гц	
Макс. количество коммутаций в минуту	5	
Макс. количество коммутаций в день	100	
Дополнительные характеристики согласно МЭК/EN 60947-3		
Напряжение изоляции (U _i)	440 В пер. тока	
Степень загрязнения	3	
Номинальное импульсное напряжение (U _{imp})	6 кВ	
Износостойкость (кол-во циклов В-О)		
Электрическая согласно МЭК/EN 60947-3	200 000 циклов (AC21)	50 000 циклов (AC21)
	100 000 циклов (AC22)	20 000 циклов (AC22)
Степень защиты	IV	
Другие характеристики		
Степень защиты (МЭК 60529)	Открытый аппарат	IP20
	Аппарат в модульном шкафу	IP40 Класс изоляции II
Рабочая температура	От -20 до +50 °С	
Температура хранения	От -40 до +70 °С	
Тропическое исполнение (МЭК 60068-1)	Степень 2 (относительная влажность 95 % при 55 °С)	

DB12311



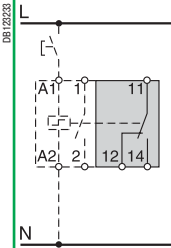
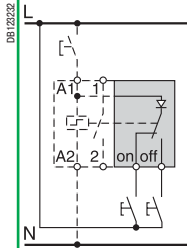
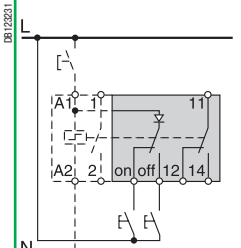
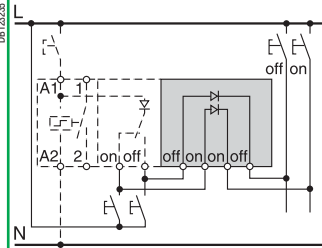

DB12313

Импульсные реле iTL

Вспомогательные электрические устройства для импульсных реле iTL

Вспомогательные устройства	Сигнализация		Управление		
	iATLs	iATLc	iATLc+s	iATLc+c	
Тип	Вспомогательные контакты	Централизованное управление	Централизованное управление + сигнализация	Многоуровневое централизованное управление	
					
Функции	<ul style="list-style-type: none"> Обеспечивает дистанционную сигнализацию состояния импульсного реле 	<ul style="list-style-type: none"> Обеспечивает централизованное управление по контрольной линии группой импульсных реле, каждое из которых коммутует независимую цепь, при этом сохраняется индивидуальное местное управление импульсными реле группы 	<ul style="list-style-type: none"> Также обеспечивает дистанционную сигнализацию механического состояния импульсного реле 	<ul style="list-style-type: none"> Централизованное управление группой импульсных реле, при сохранении индивидуального местного управления и централизованного управления каждым уровнем 	
Схемы соединений					
				<ul style="list-style-type: none"> Каждая группа из iTLs или (iTl или iTL) или iTLs) + iATLc+s управляется одним iATLc+c Максимальное количество управляемых TL: <ul style="list-style-type: none"> 230 В пер. тока : 24 130 В пер. тока : 12 48 В пер. тока : 5 	
Монтаж	<ul style="list-style-type: none"> Устанавливается с правой стороны iTL с помощью жёлтых пружинных зажимов 	<ul style="list-style-type: none"> Устанавливается с правой стороны iTL с помощью жёлтых пружинных зажимов 	<ul style="list-style-type: none"> Устанавливается с правой стороны iTL с помощью жёлтых пружинных зажимов 	<ul style="list-style-type: none"> Без механической связи между реле и вспомогательными устройствами 	
Каталожные номера	A9C15405	A9C15404	A9C15409	A9C15410	
Технические характеристики					
Управляющее напряжение (Ue)	~ В	24...240	24...240	24...240	24...240
	--- В	24...240	—	—	—
Количество модулей Ш = 9 мм	1	1	2	2	2
Вспомогательный контакт (ток отключения)	<ul style="list-style-type: none"> Минимальный: 10 мА при 24 В пост./пер. тока – cos φ = 1 Максимальный (МЭК 60947-5-1): <ul style="list-style-type: none"> 12...240 В пер. тока 6 А 12...24 В пост. тока 6 А 15...240 В пер. тока 2 А 13...24 В пост. тока 2 А 	—	<ul style="list-style-type: none"> Минимальный: 10 мА при 24 В пост./пер. тока – cos φ = 1 Максимальный (МЭК 60947-5-1): <ul style="list-style-type: none"> 12...240 В пер. тока 6 А 12...24 В пост. тока 6 А 15...240 В пер. тока 2 А 13...24 В пост. тока 2 А 	—	—
Количество контактов	—	—	—	—	—
Рабочая температура	°C	От -20 до +50 °C	—	—	—
Температура хранения	°C	От -40 до +70 °C	—	—	—

Управление

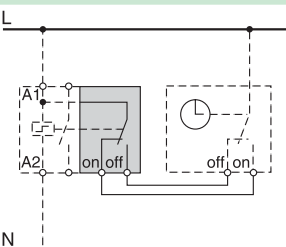
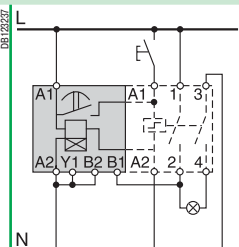
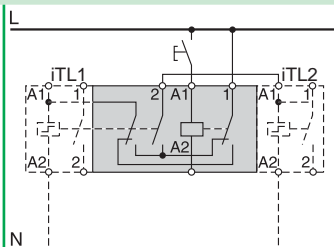
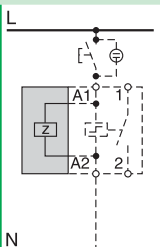
iATLm	iATeT	iATL4	iATLz
Управление постоянными командами	Выдержка времени	Пошаговое управление	Управление кнопкой с подсветкой
			
<p>■ В комбинации с импульсным реле обеспечивает его управление постоянными командами</p>	<p>■ В комбинации с импульсным реле обеспечивает автоматическое отключение цепи по окончании заданной выдержки времени</p>	<p>■ Обеспечивает пошаговое управление двумя цепями</p>	<p>■ Служит для управления импульсными реле кнопкой с подсветкой (исключает возможность ложного срабатывания)</p>
			
<p>–</p>	<p>■ 5 диапазонов настройки времени:</p> <ul style="list-style-type: none"> □ 1 - 10 с □ 6 - 60 с □ 2 - 10 мин □ 6 - 60 мин □ 2 - 10 ч 	<p>■ Цикл:</p> <ul style="list-style-type: none"> □ 1-й импульс – iTL1 замкнут, iTL2 разомкнут; □ 2-й импульс – iTL1 разомкнут; iTL2 замкнут; □ 3-й импульс – iTL1 и iTL2 замкнуты; □ 4-й импульс – iTL1 и iTL2 разомкнуты; □ 5-й импульс – iTL1 замкнут, iTL2 разомкнут и т. д. 	<p>■ Если ток, потребляемый кнопкой с подсветкой, превышает 3 мА (этого тока достаточно для поддержания катушек под напряжением), то используется одно устройство iATLz. Свыше этого значения следует добавлять одно iATLz на каждые дополнительные 3 мА</p> <p>■ Например: для 7 мА следует установить два iATLz</p>
<p>■ Устанавливается с правой стороны iTL с помощью жёлтых пружинных зажимов</p>	<p>■ Устанавливается с левой стороны iTL с помощью жёлтых пружинных зажимов</p>	<p>■ Устанавливается между двумя iTL с помощью жёлтых пружинных зажимов в соответствии с таблицей вспомогательных устройств</p>	<p>■ Устанавливается с левой стороны iTL с помощью жёлтых пружинных зажимов</p>
A9C15414	A9C15419	A9C15412	A9C15413
<p>12...240</p> <p>6...110</p> <p>1</p> <p>–</p> <p>–</p> <p>От -20 до +50 °C</p> <p>От -40 до +70 °C</p>	<p>24...240</p> <p>24...110</p> <p>2</p> <p>–</p> <p>–</p> <p>–</p> <p>–</p>	<p>230</p> <p>–</p> <p>4</p> <p>–</p> <p>–</p> <p>–</p> <p>–</p>	<p>130...240</p> <p>–</p> <p>2</p> <p>–</p> <p>–</p> <p>–</p> <p>–</p>

Безопасность

Аксессуары

Жёлтые пружинные зажимы

PEI 08143-10



Функции

■ Обеспечивают механическую и/или электрическую связь между контакторами и вспомогательными устройствами (комплект из 10 шт.)

Каталожные номера

A9C15415

Технические характеристики

Количество модулей Ш = 9 мм

—

Кол-во полюсов

—

Размеры (мм)

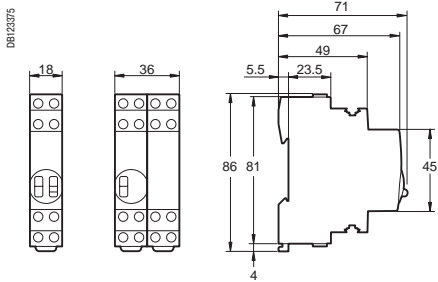

iTL 1P
iTLc
iTLm
iTLs
iTLi
iETL

iTL+iETL
iTL 4P

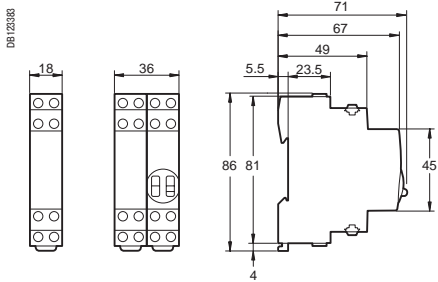

iATLc+s
iATLc+c
iATLz
iATL4

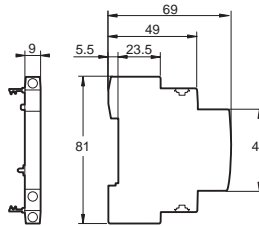

iATLc
iATLs
iATLm

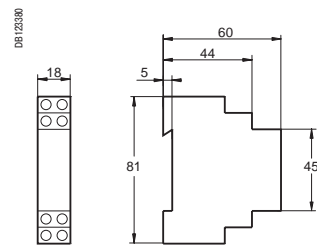

iATEt

МЭК 60669-1 и МЭК 60947-5-1

■ Кнопки iPB позволяют управлять электрическими цепями при помощи импульсов.

Каталожные номера

Кнопки iPB																		
Тип	Простая кнопка				Двойная кнопка		Простая кнопка с индикатором											
Схема	1 НЗ 3 E-7 4		1 НО 1 E-7 2		1 НО + 1 НЗ 1 3 E-7 2 4		1 НО / 1 НЗ 1 3 E-7 E-7 2 4		1 НО / 1 НО 1 3 E-7 E-7 2 4		1 НО 1 X1 E-7 2 X2		1 НЗ 3 X1 E-7 4 X2		1 НО 1 X1- E-7 2 X2+		1 НО 3 X1- E-7 4 X2+	
Кнопка	Серая	Красная	Серая	Серая	Зелёная/ красная	Серая/серая	Серая	Серая	Серая	Серая	Серая	Серая	Серая	Серая	Серая	Серая		
Индикатор	Питание	-	-	-	-	-	110 - 230 В пер. тока		12 - 48 В пер. /пост. тока		-		-		-		-	
	Цвет	-	-	-	-	-	Зелёная	Красная	Зелёная	Красная	Зелёная	Красная	Зелёная	Красная	Зелёная	Красная		
№ по каталогу	A9E18030	A9E18031	A9E18032	A9E18033	A9E18034	A9E18035	A9E18036	A9E18037	A9E18038	A9E18039	A9E18039	A9E18039	A9E18039	A9E18039	A9E18039	A9E18039	A9E18039	A9E18039
Кол-во модулей Ш = 9 мм	2				2		2											

Присоединение

Момент затяжки	Медные кабели	
	Жёсткие	Гибкие или с наконечником
1 Н·м	0,5 мм² мин. 2 x 2,5 мм² макс.	0,5 мм² мин. 2 x 2,5 мм² макс.

- Разделительная межфазная перегородка с отверстиями для зубцов гребёчатых шин любого типа.
- Выдвижные клеммы для удобства присоединения.

Размеры (мм)

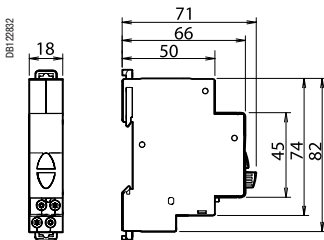



Технические характеристики

Основные характеристики	
Степень загрязнения	3
Силовая цепь	
Рабочее напряжение	250 В пер. тока
Рабочий ток	20 А
Дополнительные характеристики	
Износостойкость (кол-во циклов В-О)	30000 AC22 (cos φ = 0,8)
Рабочая температура	-35 ... +70 °C
Температура хранения	-40 ... +80 °C
Тропическое исполнение	Степень 2 (относительная влажность 95 % при 55 °C)
Светодиодный индикатор	Потребление: 0,3 Вт Срок службы: 100 000 часов непрерывного горения Индикатор не требует техобслуживания (светодиоды не требуют замены)

МЭК 60669-1 и МЭК 60947-5-1

■ Переключатели iSSW позволяют вручную управлять электрическими цепями.

Каталожные номера

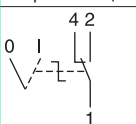
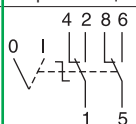
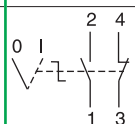
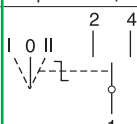
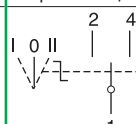
Переключатели iSSW					
Тип	Двухпозиционный переключатель			Трёхпозиционный переключатель	
					
Контакт	1 переключающий контакт	2 переключающих контакта	1НО + 1НЗ	1 переключающий контакт	2 переключающих контакта
Схема					
№ по каталогу	A9E18070	A9E18071	A9E18072	A9E18073	A9E18074
Кол-во модулей Ш = 9 мм	2	4	2	2	4

Присоединение

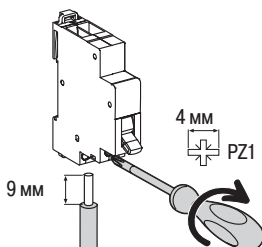
	Момент затяжки		Медные кабели	
	1 Н·м		Жёсткие	Гибкие или с наконечником
			0,5 мм ² мин. 2 x 2,5 мм ² макс.	0,5 мм ² мин. 2 x 2,5 мм ² макс.

- Разделительная междуфазная перегородка с отверстиями для зубцов гребёчатых шин любого типа.
- Выдвижные клеммы для удобства присоединения.

Размеры (мм)

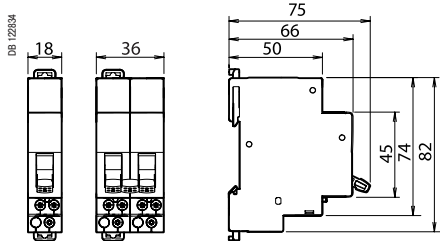

Технические характеристики

Основные характеристики	
Степень загрязнения	3
Силовая цепь	
Рабочее напряжение	250 В пер. тока
Рабочий ток	20 А
Дополнительные характеристики	
Износостойкость (кол-во циклов В-О)	30000 AC22 (cos φ = 0,8)
Рабочая температура	-20 °С... +50 °С
Температура хранения	-40 °С... +70 °С
Тропическое исполнение	Степень 2 (относительная влажность 95 % при 55 °С)

Секционирование с гарантированным отключением

- Возможность секционирования в промышленных электроустановках в соответствии со стандартом МЭК/EN 60947-3.
- Зелёная полоса гарантирует физическое размыкание контактов и обеспечивает полную безопасность выполнения работ на отходящей цепи.

PE1 05296-40

DB1 12818

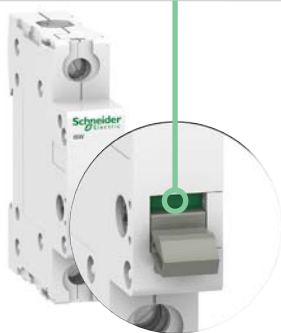

PE1 05284-40

PE1 05285-40



Управляющие выключатели нагрузки

Управляющие выключатели нагрузки iSW (20, 32 A)

МЭК/EN 60669-1, выключатель нагрузки iSW с индикатором

МЭК/EN 60669-2-4, выключатель нагрузки iSW без индикатора

Эти выключатели нагрузки служат для:

- Управления (коммутация цепей под нагрузкой). 1- и 2-полюсные выключатели нагрузки с индикатором или без него.
- Секционирование (выключатели нагрузки без индикатора МЭК/EN 60669-2-4).

Выключатели-разъединители iSW (40 - 125 A)

МЭК 60947-3

Выключатели-разъединители выполняют функции:

- Управления (коммутация цепей под нагрузкой).

Вспомогательный контакт OF iSW

- Устанавливается слева от выключателя нагрузки для сигнализации его положения «включено» или «отключено». Имеет в своём составе замыкающий (НО) или размыкающий (НЗ) контакт.

Аксессуар

- Приспособление для блокировки выключателя нагрузки в положении «включено» или «отключено» с помощью навесного замка.

Каталожные номера

Управляющие выключатели нагрузки iSW 20, 32 A

Кол-во полюсов				Кол-во модулей Ш = 9 мм
1	Ном. ток	Напряжение (Ue)		
	20 A	250 В пер. тока	A9S60120	2
	32 A	250 В пер. тока	A9S60132	
	20 A	250 В пер. тока	-	2
	32 A	415 В пер. тока	A9S60220	
		250 В пер. тока	-	
32 A	415 В пер. тока	A9S60232		
		20 A	415 В пер. тока	A9S60320
32 A		415 В пер. тока	A9S60332	
	20 A	415 В пер. тока	A9S60420	4
	32 A	415 В пер. тока	A9S60432	
Рабочая частота			50/60 Гц	

PB 02064-40



Управляющие выключатели нагрузки с индикатором

Каталожные номера (продолжение)

Управляющие выключатели нагрузки с индикатором iSW 20, 32 A

Кол-во полюсов			Кол-во модулей Ш = 9 мм
1 DB122819 	Ном. ток	Индикатор 230 В	2
	20 А	A9S61 120	
	32 А	A9S61 132	
2			
2 DB122820 	Ном. ток	Индикатор 230 В	2
	20 А	A9S61 220	
	32 А	A9S61 232	
Рабочая частота		50/60 Гц	

Сменные индикаторы для выключателей нагрузки iSW 20, 32 A

Тип		
Неоновая лампа	Напряжение (Ue)	
Поставляется с красным рассеивателем (комплект из 10 шт.)	230 В пер. тока	15111
Лампа накаливания (P = 1,2 Вт)		
Поставляется с красным рассеивателем (комплект из 10 шт.)	12 В пер./пост. тока	15112
	24 В пер./пост. тока	15113
	48 В пер./пост. тока	15114

PB 02066-40



Выключатели-разъединители

PB 02067-40



Выключатели-разъединители iSW 40 - 125 A

Кол-во полюсов				Кол-во модулей Ш = 9 мм
1 DB11898 	Ном. ток	Напряжение (Ue)		2
	40 А	250 В пер. тока	A9S60140	
	63 А	250 В пер. тока	A9S60163	
	100 А	250 В пер. тока	A9S60191	
	125 А	250 В пер. тока	A9S60192	
2				
2 DB11899 	Ном. ток	Напряжение (Ue)		4
	40 А	415 В пер. тока	A9S60240	
	63 А	415 В пер. тока	A9S60263	
	100 А	415 В пер. тока	A9S60291	
	125 А	415 В пер. тока	A9S60292	
3				
3 DB11900 	Ном. ток	Напряжение (Ue)		6
	40 А	415 В пер. тока	A9S60340	
	63 А	415 В пер. тока	A9S60363	
	100 А	415 В пер. тока	A9S60391	
	125 А	415 В пер. тока	A9S60392	
4				
4 DB11901 	Ном. ток	Напряжение (Ue)		8
	40 А	415 В пер. тока	A9S60440	
	63 А	415 В пер. тока	A9S60463	
	100 А	415 В пер. тока	A9S60491	
	125 А	415 В пер. тока	A9S60492	
Рабочая частота		50/60 Гц		

PR 10294-40



OF iSW

Каталожные номера (продолжение)

Вспомогательный контакт				
Тип				Кол-во модулей Ш = 9 мм
OF iSW	Ном. ток	Напряжение (Ue)	A9A15096	2
	3 А	415 В пер. тока		
	6 А	250 В пер. тока		

DB12821



Аксессуары	
Тип	
Навесная блокировка (под навесной замок Ø 8 мм)	
Комплект из двух штук	26970

Технические характеристики

Основные характеристики	iSW 20, 32 A	iSW 40 - 125 A		
Напряжение изоляции (Ui)	Без индикатора ■ 1P: 250 В пер. тока ■ 2P, 3P, 4P: 500 В пер. тока	С индикатором 250 В пер. тока		
Степень загрязнения	2	3		
Силовая цепь				
Импульсное напряжение (Uimp)	4 кВ	6 кВ		
Категория применения	AC - 22 A	AC - 22 A		
Допустимый сквозной ток короткого замыкания (Icw)	-	40 A, 63 A: 1260 A 100 A, 125 A: 2500 A		
Условный номинальный ток короткого замыкания (Inc)	3 кА согласно стандарту МЭК/EN 60669-2-4	6 кА согласно стандарту МЭК 60947-3		
Допустимый ток включения на короткое замыкание	-	40 A, 63 A: 4,2 кА 100 A, 125 A: 5 кА		
Использование в сети постоянного тока	48 В (110 В с двумя последовательными полюсами)			
Дополнительные характеристики				
Степень защиты	IP40 (передняя панель)			
Износостойкость (кол-во циклов В-О)	Электрическая	300000	50000	
		Механическая	30000	40, 63 A iSW: 20000 100 A iSW: 10000 125 A iSW: 2500
	Рабочая температура		-20 °C ... +50 °C	
	Температура хранения		-40 °C ... +70 °C	
Тропическое исполнение	Степень 2 (относительная влажность 95 % при 55 °C)			

DB12397

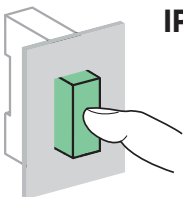

IP40

Присоединение

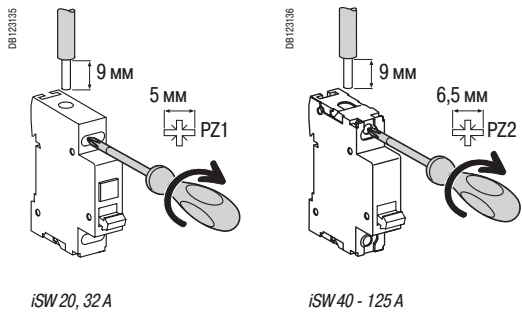

Тип	Ном. ток	Момент затяжки	Медные кабели	
			Жёсткие	Гибкие или с наконечником
iSW	20, 32 A	1,2 Н·м	10 мм ²	10 мм ²
	40 - 125 A	3,5 Н·м	≤ 50 мм ²	≤ 35 мм ²
OF iSW	-	1,2 Н·м	10 мм ²	10 мм ²

DB1123145

DB1123146

Размеры (мм)

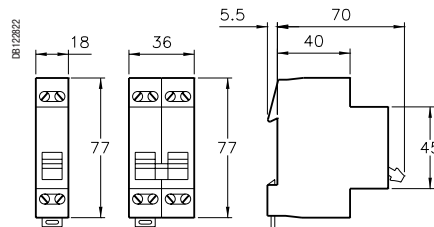

1P, 2P 3P, 4P
iSW 20, 32 A

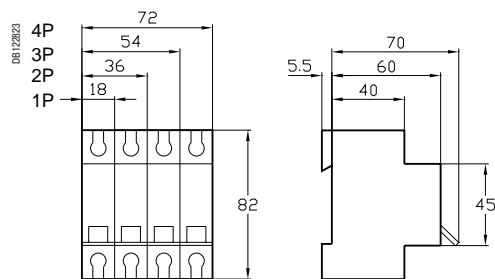

iSW 40 - 125 A

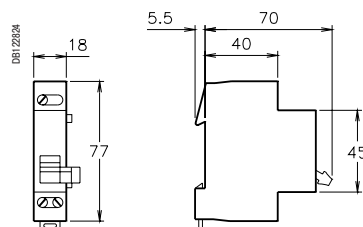

OF iSW

Мотор-редукторы RCA для iC60

PI 10653-40



Мотор-редуктор RCA обеспечивает:

- Дистанционное электрическое управление (включение и отключение) автоматическими выключателями (с блоком Vigi или без него, со вспомогательным устройством или без него).
- Возврат автоматического выключателя в исходное положение после срабатывания, с соблюдением принципов безопасности и действующий норм и правил.
- Местное управление посредством рычага.
- Безопасность посредством навесной блокировки.

2 варианта действия после отключения:

- А: возможность дистанционного возврата автоматического выключателя в исходное положение;
- Б: запрет дистанционного возврата в исходное положение.

Исполнение с интерфейсом Ti24 обеспечивает:

- Непосредственное сопряжение мотор-редуктора с программируемым логическим контроллером, системой диспетчерского управления и любым другим коммуникационным устройством, снабжённым входами/выходами с напряжением 24 В постоянного тока (управления, сигнализации OF и SD).
- Дистанционную сигнализацию посредством контакта с нулевым потенциалом OF.
- Возможность 2 режимов работы: «1» и «3».

Вспомогательное устройство iMDU позволяет управлять мотор-редуктором RCA по цепи с напряжением 24/48 В переменного/постоянного тока.

Каталожные номера

Мотор-редуктор RCA			
Тип			Количество модулей Ш = 9 мм
Для автоматических выключателей 1P, 1P+N, 2P	Напряжение		
	Исполнение без интерфейса Ti24	230 В пер. тока, 50 Гц	A9C70112 7
Исполнение с интерфейсом Ti24	230 В пер. тока, 50 Гц	A9C70122 7	
Для автоматических выключателей 3P, 4P			
Исполнение без интерфейса Ti24	230 В пер. тока, 50 Гц	A9C70114 7	
Исполнение с интерфейсом Ti24	230 В пер. тока, 50 Гц	A9C70124 7	

DB123571



Исполнение без интерфейса Ti24

DB123572



DB123573



Исполнение с интерфейсом Ti24

Обозначения элементов управления и сигнализации		
Тип	Назначение	
OFF	Любое дистанционное управление запрещено	
auto	A	Возврат автоматического выключателя в исходное положение после отключения на повреждение возможен
	B	Возврат автоматического выключателя в исходное положение после отключения на повреждение невозможен
Зелёный индикатор	Дистанционное управление возможно	
Оранжевый индикатор 1 (Ti24)	Режим 1	
3 (Ti24)	Режим 3	
Y1	Местное управление постоянными командами	
Y2	Местное управление импульсными или постоянными командами (в зависимости от режима)	
Y3	Централизованное управление постоянными командами	

Стандартный RCA

■ Команды, поступающие на клеммы Y1 и Y2, обрабатываются в порядке поступления.

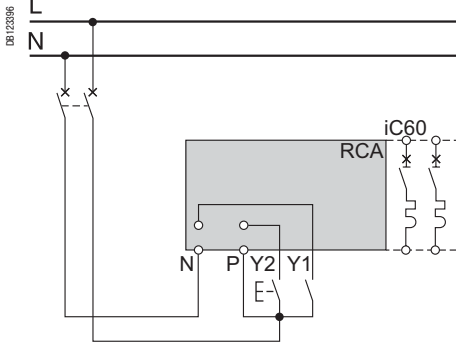

RCA Ti24

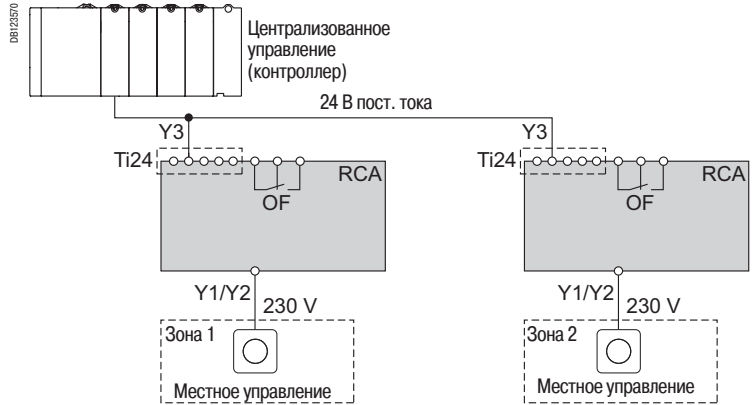

Режим 1: централизованное или местное управление включением/отключением

- Команды поступают от различных органов управления и обрабатываются в порядке поступления.
- Y1: местное управление постоянными командами
- Y2: местное управление импульсными командами
- Y3: централизованное управление постоянными командами

RCA Ti24 режим 1

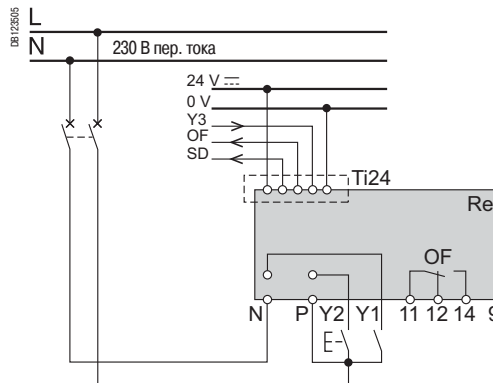

Режим 3: централизованное включение/отключение + принудительное местное управление

- 3-позиционный переключатель, позволяющий выбрать принудительное обеспечивающий принудительное местное или централизованное управление:
- Y1: местное управление постоянными командами
- Y2: местное управление постоянными командами
- Y3: централизованное управление постоянными командами

RCA Ti24 режим 3

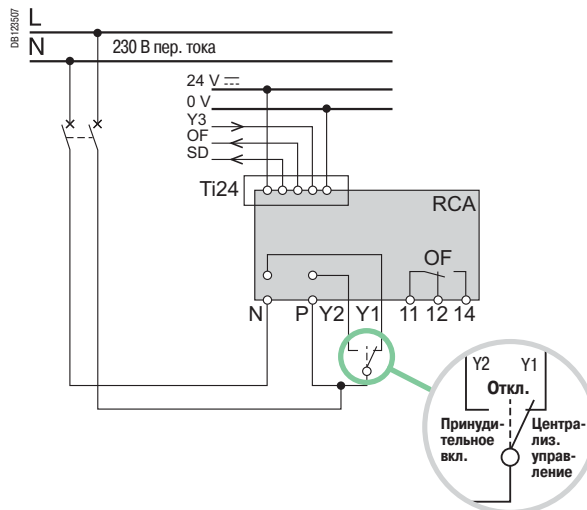

Мотор-редукторы RCA для iC60

DB123576

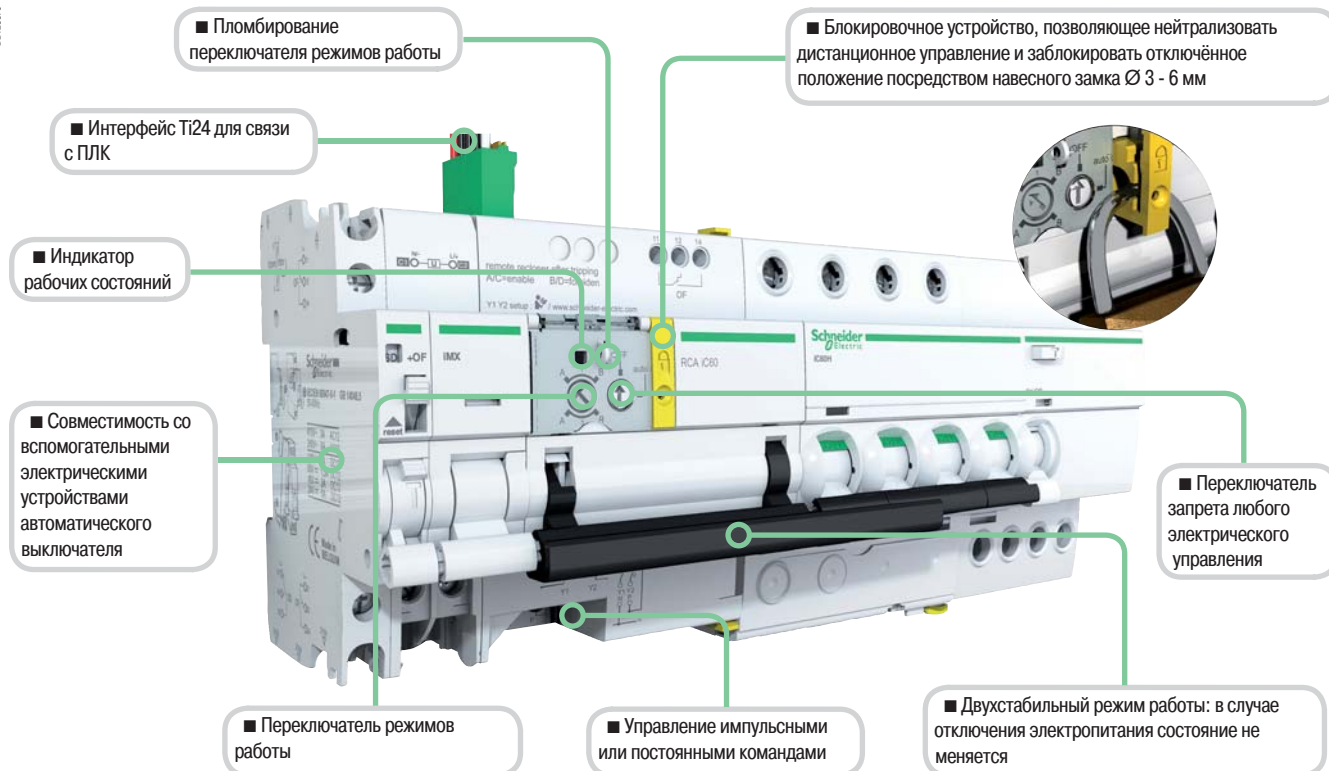

DB123577



DB123578



DB123579



Обозначения элементов управления и сигнализации

Тип	Назначение
0 V	Питание постоянным током
+24VDC	
Y3	Централизованное управление постоянными командами
SD	Информация об отключении автоматического выключателя на повреждение
OF	Информация о состоянии цепи управления («включено» - «отключено»)
Y1	Местное управление постоянными командами
Y2	Местное управление импульсными или постоянными командами (в зависимости от режима)
N	Питание 230 В пер. тока, 50 Гц
P	
OF	Контакт сигнализации состояния автоматического выключателя («включено» - «отключено»)



Вспомогательные контакты

Расцепители

Мотор-редуктор RCA

Автомат. выключатель iC60

Блок Vigi iC60

PB104674-25

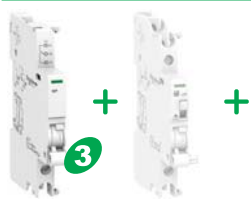

PB104675-25

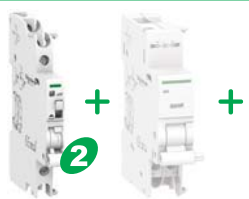

PB10466-25

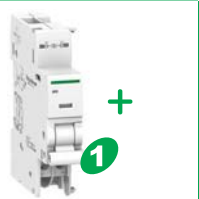

Нет

1 (iSD или iOF или iOF/SD+OF)

1 (iMX или iMN или iMSU) макс.

PE10283-25



RCA

1 iOF

1 (iSD или iOF или iOF/SD+OF)

Нет

PE10467-25



iC60

PE10467-25



Vigi iC60

Присоединение

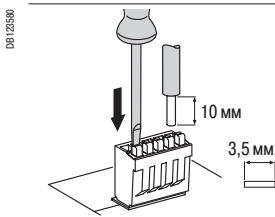
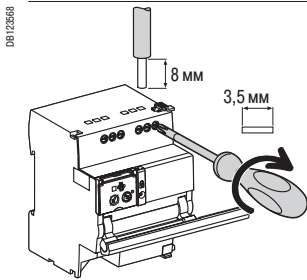
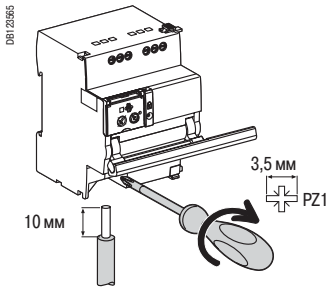

Без аксессуаров

Клемма	Момент затяжки	Медные кабели		
		Жёсткие	Гибкие	Гибкие или с наконечником
Питание (N/P) Входы (Y1/Y2)	1 Н·м	0,5 - 10 мм ² 2 x 0,5 - 2 x 2,5 мм ²	0,5 - 6 мм ² 2 x 0,5 - 2 x 2,5 мм ²	0,5 - 4 мм ² 2 x 0,5 - 2 x 2,5 мм ²
Выходы (OF)	0,7 Н·м	0,5 - 2,5 мм ² 2 x 0,5 - 2 x 1,5 мм ²	0,5 - 2,5 мм ² 2 x 0,5 - 2 x 1,5 мм ²	0,5 - 1,5 мм ² 2 x 0,5 - 2 x 1,5 мм ²
Интерфейс Ti24	Пружинные клеммы	0,5 - 1,5 мм ²	0,5 - 1,5 мм ²	-

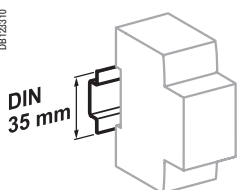

Крепление защёлкиванием на DIN-рейке 35 мм

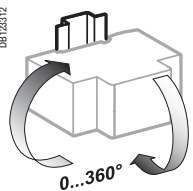

Любое установочное положение

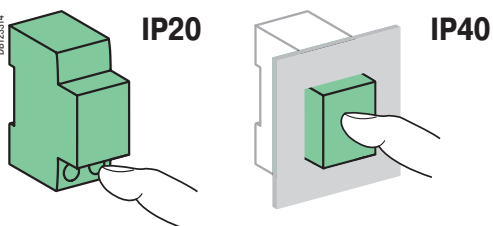

Технические характеристики

Цепь управления

Напряжение питания (Ue) (N/P)	230 В пер. тока, 50 Гц
Управляющее напряжение (Uc) Входы (Y1/Y2)	230 В пер. тока (согласно МЭК 61131-2)
Мин. длительность команды управления (Y2)	≥ 200 мс
Время срабатывания (Y2)	≤ 200 мс
Потребление	≤ 1 Вт

Тепловая самозащита с автоматическим сбросом, предохраняющая от перегрева цепи управления из-за аномального числа срабатываний

Износостойкость (кол-во циклов В-О) (RCA в комбинации с автоматическим выключателем)

Электрическая/Механическая	10000 циклов
----------------------------	--------------

Вспомогательные контакты / Дистанционное управление

Выход с переключающим контактом с нулевым потенциалом (OF)	Мин.	24 В пер. тока/пост. тока, 10 mA
	Макс.	230 В пер. тока, 1 A
Вход (Y1/Y2)	230 В пер. тока	5 mA

Интерфейс Ti24 (selon МЭК 61131)

Вход типа 1 (Y3)	24 В пост. тока	5,5 mA
Выход (OF и SD)	24 В пост. тока	In макс. : 100 mA

Дополнительные характеристики

Степень защиты (МЭК 60529)	Открытый аппарат	IP20
	Аппарат в модульном шкафу	IP40 Класс изоляции II
Напряжение изоляции (Ui)		400 В
Степень загрязнения (МЭК 60947)		3
Номинальное импульсное напряжение (Uimp)		6 кВ
Рабочая температура		От -25 до +60 °C
Температура хранения		От -40 до +70 °C
Тропическое исполнение		Степень 2 (относительная влажность 93 % при +40 °C)

Мотор-редукторы RCA для iC60

Масса (г)

Мотор-редукторы

Тип	RCA
Для автоматических выключателей 1P, 1P+N, 2P	400
Для автоматических выключателей 3P, 3P+N, 4P	430

Размеры (мм)

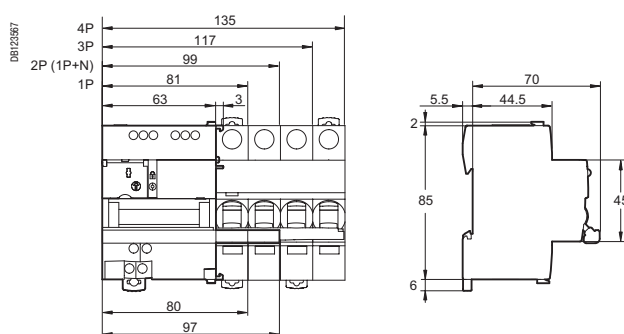

Автоматические устройства повторного включения АРА для iC60 и iID



Автоматическое устройство повторного включения АРА:

- Обеспечивает автоматическое повторное включение соответствующего аппарата защиты после отключения на повреждение.
- В случае неустойчивого повреждения (атмосферные возмущения, перенапряжения промышленного происхождения и т.д.) обеспечивает восстановление работоспособности без вмешательства персонала, что позволяет повысить эксплуатационную готовность электроустановок, которые функционируют без постоянного присутствия персонала, расположены изолировано, имеют затруднённый доступ и требуют очень высокий уровень бесперебойности работы (мобильная телефония, автодороги, насосные станции, аэропорты, железные дороги, метеорологические станции, автозаправочные станции, банкоматы, уличное освещение, туннели и т.д.).
- Пользователь может выбрать предварительно составленную программу повторного включения, позволяющую сочетать безопасность и эксплуатационную готовность электроустановок с учётом их эксплуатационных условий.
- Безопасность цепи обеспечивается навесной блокировкой.

Каталожные номера

ARA iC60				Количество модулей Ш = 9 мм
Для автоматического выключателя				
1P, 1P+N, 2P	Кол-во программ	Напряжение		7
	4	230 В пер. тока, 50 Гц	A9C70132	
3P, 4P				7
	4	230 В пер. тока, 50 Гц	A9C70134	
ARA iID				Количество модулей Ш = 9 мм
Для дифференциального выключателя нагрузки				
2P	Кол-во программ	Напряжение		7
	1	230 В пер. тока, 50 Гц	A9C70342	
	4	230 В пер. тока, 50 Гц	A9C70332	7
4P				
	4	230 В пер. тока, 50 Гц	A9C70334	

Схема

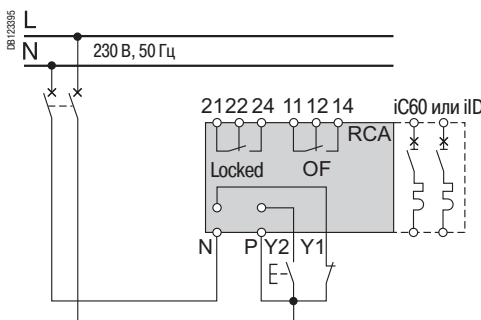

Обозначения элементов управления и сигнализации		Назначение
Тип		
4	1	Выбор программы
3	2	
Y1		Дистанционный запрет автоматического повторного включения
Y2		Дистанционное управление принудительным повторным включением
N		Питание 230 В
P		
Locked		Контакт сигнализации о блокировке автоматического устройства
OF		Индикация положения автоматического выключателя или дифференциального выключателя нагрузки («включено» или «отключено»)
Индикатор	Мигающий зелёный	Работа в нормальном режиме
	Мигающий красный	Осуществляется цикл повторного включения
	Постоянный красный	Автоматическое устройство заблокировано

DB123679



DB123682



DB123680



DB123684



Автоматические устройства повторного включения АРА для iC60 и iID

Принцип действия

Автоматическое устройство повторного включения АРА осуществляет определённое количество попыток повторного включения в соответствии с выбранной пользователем программой.

Программа включает в себя следующие параметры:

- выдержка времени перед повторным включением (ТА);
- выдержка времени для возврата в исходное состояние (ТВ);
- максимальное количество попыток повторного включения.

Если после выполнения всех этих попыток повреждение не устранено, аппарат входит в режим ожидания ручного повторного включения или дистанционного принудительного повторного включения (Y2).

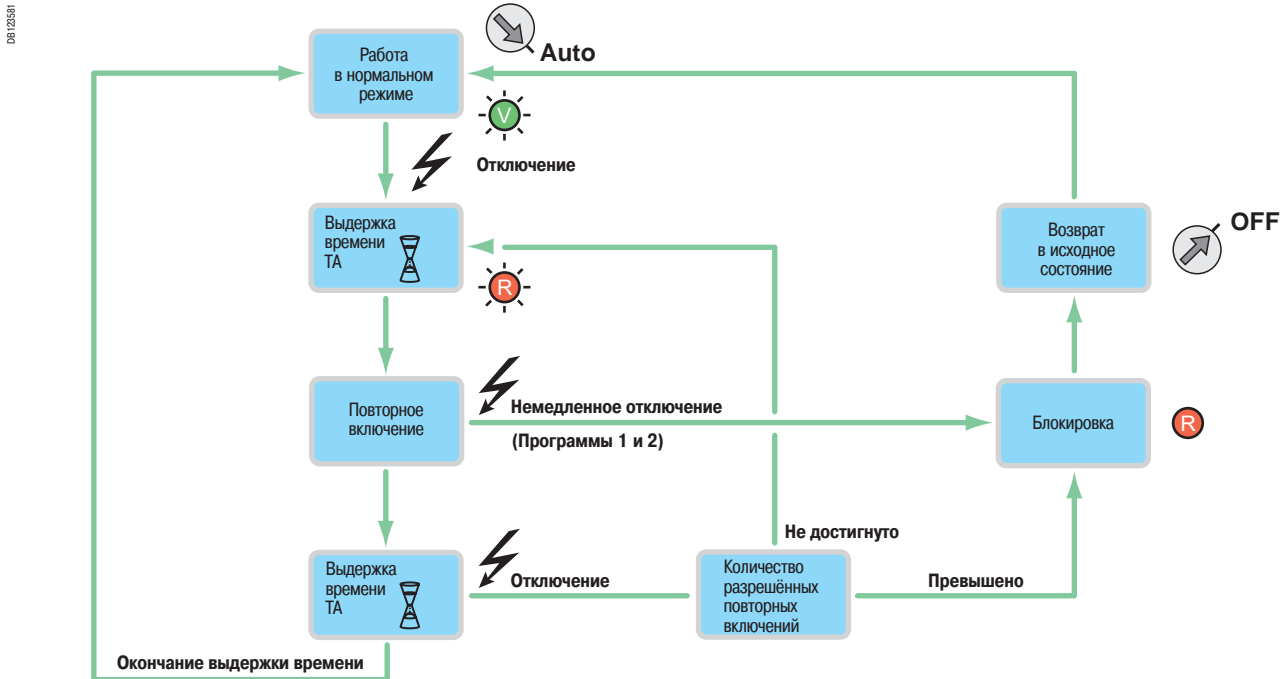

				Выбор пользователя	Кол-во попыток повторного включения	Задержка перед повторным включением	Контрольное время	Принудительное повторное включение Y2
		iC60	iID			ТА	ТВ	
		1P, 1P+N, 2P : A9C70132 - 3P : A9C70134	2P : A9C70342 2P : A9C70332 4P : A9C70334					
Программа		—	1 прогр.	4 прогр.				
0612519	4 1	■	—	■	Короткий цикл	60 с	6 мин	1 раз после блокировки
	3 2							
0612520	4 1	■	—	■	3	60 с 3 мин 3 мин	2 мин 6 мин 6 мин	
	3 2							
0612521	4 1	■	—	—	5	60 с 3 мин 3 мин 3 мин	2 мин 6 мин 6 мин 6 мин	
	3 2							
0612522	4 1	■	—	—	5	60 с 3 мин 4 мин 5 мин 6 мин	2 мин 6 мин 8 мин 10 мин 12 мин	
	3 2							
0612521	4 1	—	—	■	5	60 с 4 мин 10 мин 1 ч 6 ч	2 мин 3 мин 6 мин 10 мин 10 мин	1 раз на цикл
	3 2							
0612522	4 1	—	■	■	15	20 с 40 с 3 мин 3 мин ...	30 мин 30 мин ...	
	3 2							

Автоматические устройства повторного включения АРА для iC60 и iID

РР1 0460-79

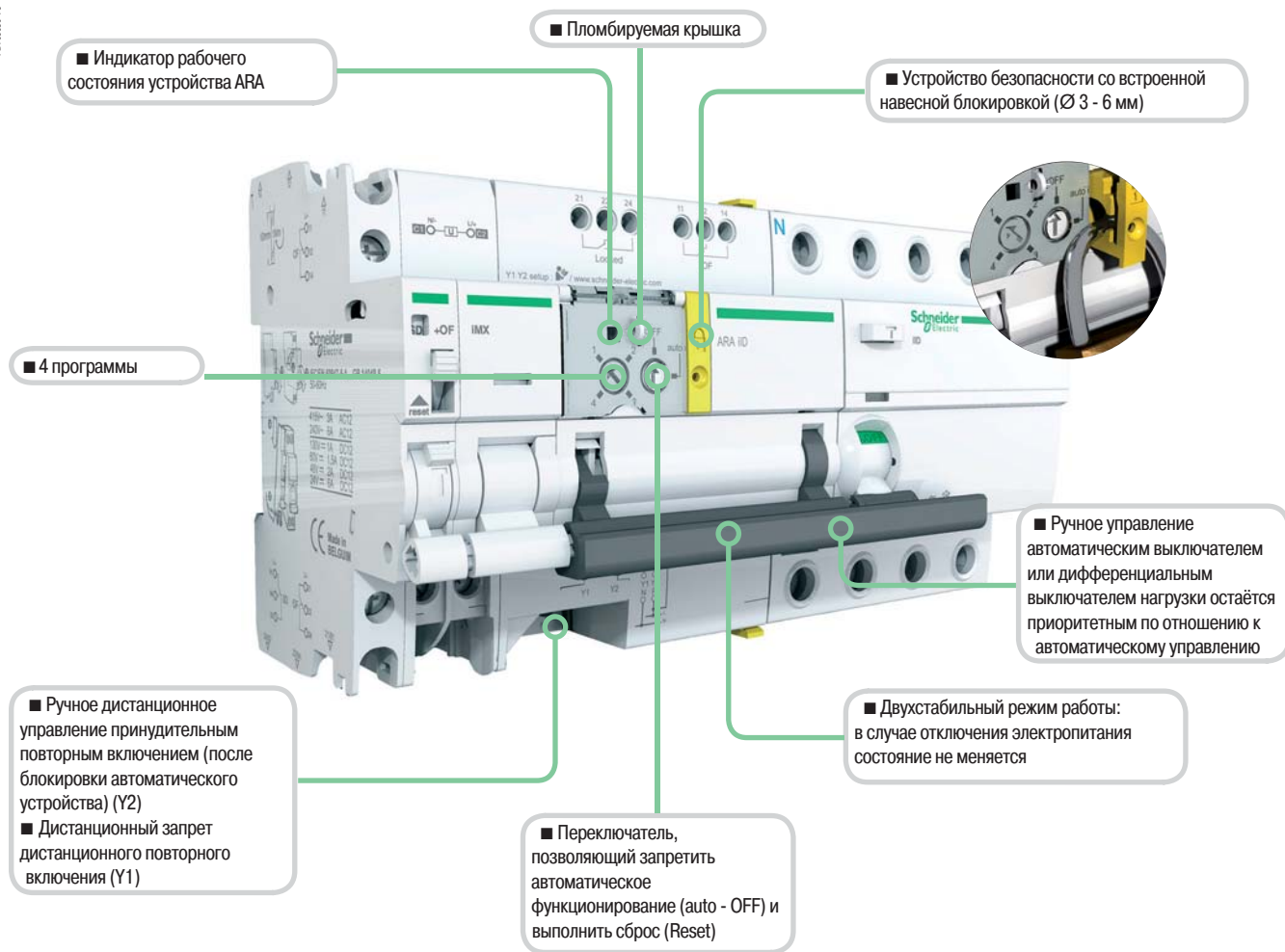

Вспомогательные контакты	Расцепители	Устройство АРА	Аппарат iC60 или iID	Блок Vigi iC60
Нет	1 (iSD или iOF или iOF/SD+OF)	 ARA	 iC60	 Vigi iC60
1 iOF	1 (iSD или iOF или iOF/SD+OF)		 iID	-

Автоматические устройства повторного включения АРА для iC60 и iD

Присоединение

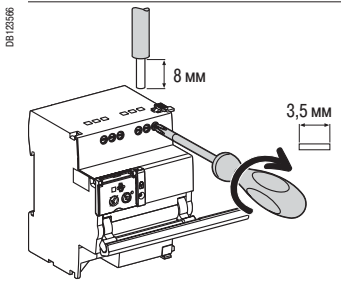
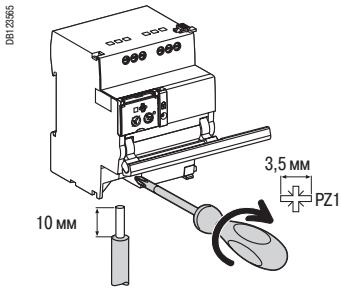

Без аксессуаров

Клемма	Момент затяжки	Медные кабели		
		Жёсткие	Гибкие	Гибкие с наконечником
Питание (N/P) Входы (Y1/Y2)	1 Н·м	0,5 - 10 мм ² 2 x 0,5 - 2 x 2,5 мм ²	0,5 - 6 мм ² 2 x 0,5 - 2 x 2,5 мм ²	0,5 - 4 мм ² 2 x 0,5 - 2 x 2,5 мм ²
Выходы (OF/Locked)	0,7 Н·м	0,5 - 2,5 мм ² 2 x 0,5 - 2 x 1,5 мм ²	0,5 - 2,5 мм ² 2 x 0,5 - 2 x 1,5 мм ²	0,5 - 1,5 мм ² 2 x 0,5 - 2 x 1,5 мм ²

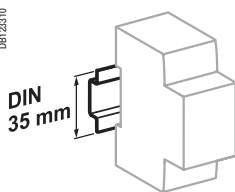

Крепление защёлкиванием на DIN-рейке 35 мм

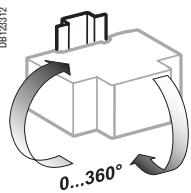

Любое установочное положение

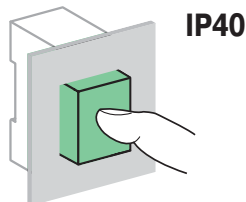
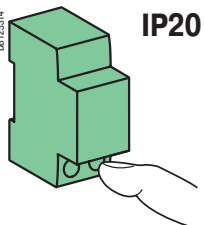

Технические характеристики

Цель управления

Напряжение питания (Ue) (N/P)	230 В пер. тока, 50 Гц
Управляющее напряжение (Uc) Входы типа 1 (Y1/Y2)	230 В пер. тока (согласно МЭК 61131-2)
Минимальная длительность команды управления (Y2)	≥ 200 мс
Время срабатывания (Y2)	≤ 200 мс
Потребление	≤ 1 Вт

Тепловая замозащита (с автоматическим сбросом) от чрезмерного нагрева цепи управления из-за аномально количества коммутаций

Износостойкость (кол-во циклов В-О) (АРА в комбинации с автоматическим выключателем)

Электрическая	5000 циклов
---------------	-------------

Сигнализация / дистанционное управление

Выход с переключающим контактом с нулевым потенциалом (OF/Locked)	Мин.	24 В пер. тока/пост. тока, 10 мА
	Макс.	230 В пер. тока, 1 А
Вход (Y1/Y2)	230 В пер. тока	5 мА

Дополнительные характеристики

Степень защиты (МЭК 60529)	Открытый аппарат	IP20
	Аппарат в модульном шкафу	IP40
Напряжение изоляции (Ui)	Класс изоляции II 400 В	
Степень загрязнения (МЭК 60947)	3	
Номинальное импульсное напряжение (Uimp)	6 кВ	
Рабочая температура	От -25 до +60 °C	
Температура хранения	От -40 до +70 °C	
Тропическое исполнение	Степень 2 (относительная влажность 93 % при +40 °C)	

Автоматические устройства повторного включения АРА для iC60 и iD

Масса (г)

Автоматические устройства повторного включения	
Тип	АРА
Для авт. выключателей 1P, 1P+N, 2P или дифф. выключателя нагрузки iD 2P	440
Для авт. выключателей 3P, 4P или дифф. выключателя нагрузки iD 4P	470

Размеры (мм)

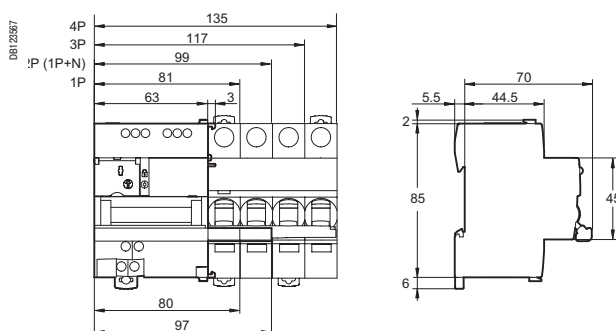

Автоматические выключатели со встроенным дистанционным управлением Reflex iC60 (кривые B, C, D)



МЭК/EN 60947-2

Автоматические выключатели со встроенным дистанционным управлением Reflex iC60 сочетают в себе следующие функции:

- Дистанционное управление постоянными и/или импульсными командами в одном из трёх режимов, выбранном пользователем.
- Функция автоматического выключателя, обеспечивающая:
 - защиту цепей от токов короткого замыкания;
 - защиту цепей от токов перегрузки;
 - секционирование в промышленных электроустановках.

Возврат в исходное положение после отключения на повреждение выполняется вручную при помощи соответствующей рукоятки.

Исполнение с интерфейсом Ti24 позволяет напрямую сопрягать iC60 с контроллером для:

- Реализации дистанционного управления (Y3).
- Сигнализации состояния цепи управления (OF) или аварийного отключения автоматического выключателя (SD).

Вспомогательное устройство iMDU позволяет управлять Reflex iC60 по цепи с напряжением 24/48 В переменного/постоянного тока.

PF100239-40



PF100238-40



Переменный ток, 50 Гц

Ток отключения (Icu) согласно МЭК/EN 60947-2

Ph/Ph (2P, 3P, 4P)	Напряжение (Ue)		Ном. ток отключения (Ics)
	220 - 240 В	380 - 415 В	
Reflex iC60N			
Ном. ток (In)	10 - 40 А	20 кА	10 кА
			75 % Icu
Reflex iC60H			
Ном. ток (In)	10 - 40 А	30 кА	15 кА
			75 % Icu

Каталожные номера

Автоматический выключатель Reflex iC60

Тип	2P			3P			4P		
	Кривая			Кривая			Кривая		
Ном. ток (In)	B	C	D	B	C	D	B	C	D

Reflex iC60N

Исполнение с интерфейсом Ti24

10 А	A9C61210	A9C62210	A9C63210	A9C61310	A9C62310	A9C63310	A9C61410	A9C62410	A9C63410
16 А	A9C61216	A9C62216	A9C63216	A9C61316	A9C62316	A9C63316	A9C61416	A9C62416	A9C63416
25 А	A9C61225	A9C62225	A9C63225	A9C61325	A9C62325	A9C63325	A9C61425	A9C62425	A9C63425
40 А	A9C61240	A9C62240	-	A9C61340	A9C62340	-	A9C61440	A9C62440	-

Исполнение без интерфейса Ti24

10 А	-	A9C52210	-	-	A9C52310	-	-	A9C52410	-
16 А	-	A9C52216	-	-	A9C52316	-	-	A9C52416	-
25 А	-	A9C52225	-	-	A9C52325	-	-	A9C52425	-
40 А	-	A9C52240	-	-	A9C52340	-	-	A9C52440	-

Reflex iC60H

Исполнение с интерфейсом Ti24

10 А	A9C64210	A9C65210	A9C66210	A9C64310	A9C65310	A9C66310	A9C64410	A9C65410	A9C66410
16 А	A9C64216	A9C65216	A9C66216	A9C64316	A9C65316	A9C66316	A9C64416	A9C65416	A9C66416
25 А	A9C64225	A9C65225	A9C66225	A9C64325	A9C65325	A9C66325	A9C64425	A9C65425	A9C66425
40 А	A9C64240	A9C65240	-	A9C64340	A9C65340	-	A9C64440	A9C65440	-

Количество модулей Ш = 9 мм

	9		11		13
Vigi iC60	Дифференциальный блок Vigi iC60, стр. 90			Дифференциальный блок Vigi iC60, стр. 90	
Вспомогательные устройства iMDU	A9C18185			A9C18185	
Аксессуары	Стр. 134			Стр. 134	

Автоматические выключатели со встроенным дистанционным управлением Reflex iC60 (кривые B, C, D)

PE11095A_07_70

■ Блокировочное устройство, позволяющее:
 заблокировать отключённое положение с помощью навесного замка (Ø 3 - 6 мм, не входит в комплект поставки);
 нейтрализовать дистанционное управление.

■ Интерфейс T124 для связи с ПЛК

■ Изолированные клеммы IP20

■ Двухстабильный режим работы:
 в случае отключения электропитания состояние не меняется

■ Индикатор рабочих состояний

■ Рукоятка возврата в исходное положение

■ Кнопка:
 ручное управление включением-отключением;
 выбор режимов работы.

Секционирование с гарантированным отключением
■ Возможность секционирования в промышленных электроустановках в соответствии со стандартом МЭК/EN 60947-2.
■ Зелёная полоса гарантирует физическое размыкание контактов и обеспечивает полную безопасность выполнения работ на отходящей цепи.

- Увеличенный срок службы изделий благодаря:**
 хорошей стойкости к перенапряжениям: за счёт своей конструкции изделия демонстрируют высокий уровень характеристик при использовании в промышленной среде (степень загрязнения, номинальное импульсное напряжение, напряжение изоляции);
 повышенному уровню токоограничения (см. кривые токоограничения);
 механизму быстрого включения, действие которого не зависит от скорости перемещения рукоятки.

Обозначения элементов управления и сигнализации

Интерфейс T124

0 В	Питание постоянным током
+24 В пост. тока	
Y3	Дистанционное управление постоянными командами
SD	Информация об отключении автоматического выключателя на повреждение
OF	Информация о состоянии цепи управления («включено» - «отключено»)
Y1	Управление постоянными командами
Y2	Управление импульсными или постоянными командами (в зависимости от режима)
N	Питание 230 В пер. тока
P	
OF	Контакт сигнализации состояния цепи управления
SD	Контакт сигнализации отключения автоматического выключателя на повреждение

DB123508

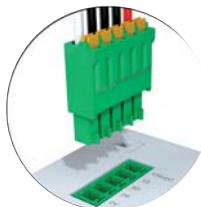

DB123516



Автоматические выключатели со встроенным дистанционным управлением Reflex iC60 (кривые B, C, D)



Кнопка на передней панели позволяет выбрать один из трёх рабочих режимов дистанционного управления.

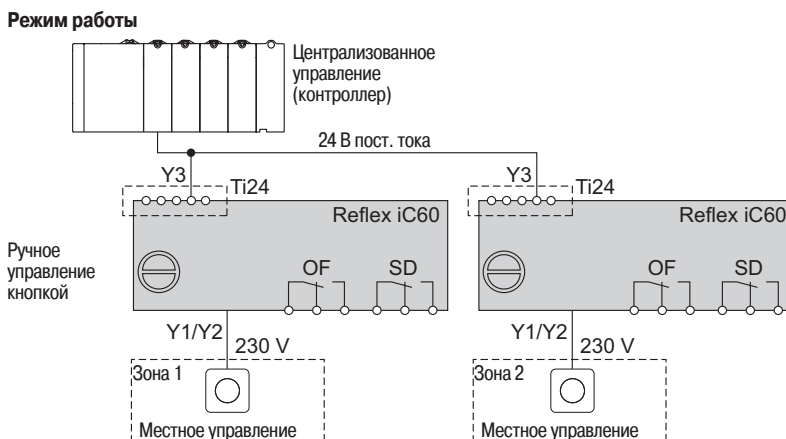

Режим 1: централизованное или местное управление включением/отключением

- Команды поступают от различных органов управления и обрабатываются в порядке поступления.
- Y1: местное управление постоянными командами
- Y2: местное управление импульсными командами
- Y3: централизованное управление постоянными командами

Режим 2: местное управление включением/отключением, централизованное управление включением

- Команды поступают от различных органов управления. Входами Y1, Y3 обрабатываются только команды на 0.
- Y1: местное управление постоянными командами на включение
- Y2: местное управление импульсными командами на включение/отключение
- Y3: централизованное управление постоянными командами на включение

Режим 3: централизованное включение/отключение + принудительное местное управление

- 3-позиционный переключатель, позволяющий выбрать принудительное обеспечивающий принудительное местное или централизованное управление:
- Y1: местное управление постоянными командами
- Y2: местное управление постоянными командами
- Y3: централизованное управление постоянными командами

Reflex iC60 или Reflex iC60 Ti24 режимы 1 и 2

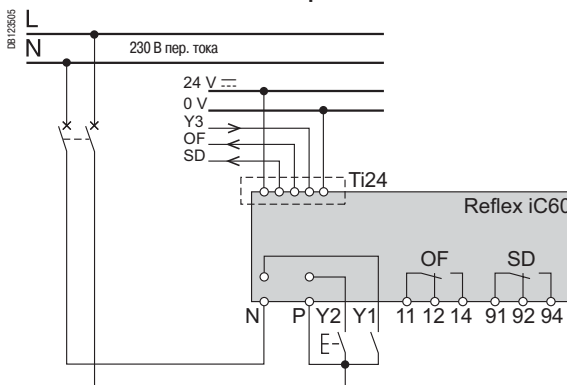

Reflex iC60 Ti24 режим 3



Таблица режимов

	Режим 1	Режим 2	Режим 3
Reflex iC60 без интерфейса	■ Режим по умолчанию	■ Возможный режим	—
Reflex iC60 с интерфейсом Ti24	■ Возможный режим	■ Возможный режим	■ Режим по умолчанию

Автоматические выключатели со встроенным дистанционным управлением Reflex iC60 (кривые B, C, D)

Присоединение

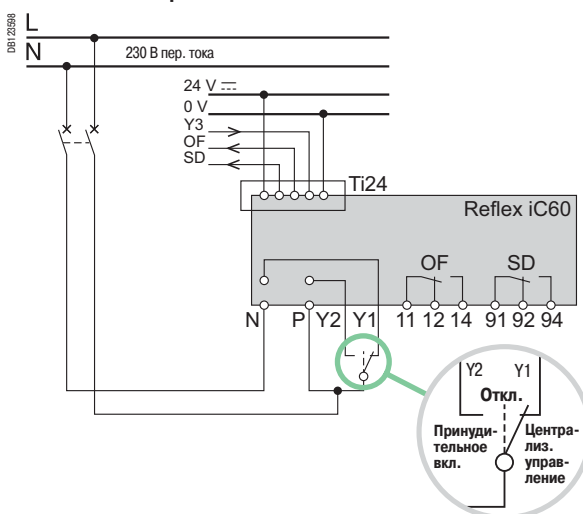
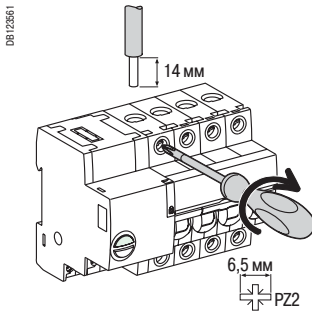

Клемма	Ном. ток	Момент затяжки	Без аксессуаров		С аксессуарами			
			Медные кабели		Клемма AI 50 мм ²	Винтовая клемма под кольцевой наконечник	Распред. клемма	
			Жёсткие	Гибкие или с наконечником			Жёсткие кабели	Гибкие кабели
			DBI122945	DBI122946	DBI122935	DBI118799	DBI118797	
Силовая цепь	10 - 25 A 40 A	2 Н·м 3,5 Н·м	1 - 25 мм ² 1 - 35 мм ²	1 - 16 мм ² 1 - 25 мм ²	- 50 мм ²	Ø 5 мм	- 3 x 16 мм ²	- 3 x 10 мм ²

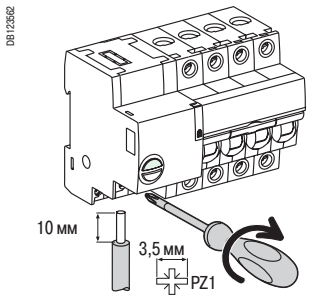

Клемма	Момент затяжки	Без аксессуаров		
		Медные кабели		
		Жёсткие	Гибкие	Гибкие или с наконечником
		DBI122945	DBI12353	DBI12354
Питание (N/P) Входы (Y1/Y2)	1 Н·м	0,5 - 10 мм ² 2 x 0,5 - 2 x 2,5 мм ²	0,5 - 6 мм ² 2 x 0,5 - 2 x 2,5 мм ²	0,5 - 4 мм ² 2 x 0,5 - 2 x 2,5 мм ²

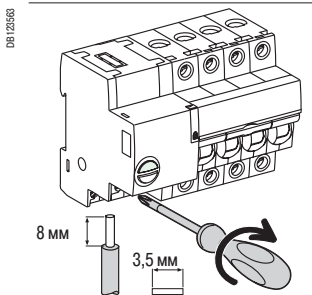

Выход (OF/SD)	0,7 Н·м	0,5 - 2,5 мм ² 2 x 0,5 - 2 x 1,5 мм ²	0,5 - 2,5 мм ² 2 x 0,5 - 2 x 1,5 мм ²	0,5 - 1,5 мм ² 2 x 0,5 - 2 x 1,5 мм ²
----------------------	---------	--	--	--

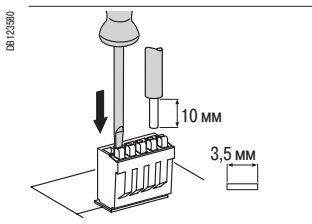

Интерфейс T124	Пружинные клеммы	0,5 - 1,5 мм ²	0,5 - 1,5 мм ²	0,5 - 1,5 мм ²
-----------------------	------------------	---------------------------	---------------------------	---------------------------

Автоматические выключатели со встроенным дистанционным управлением Reflex iC60 (кривые B, C, D)

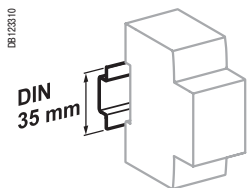

Крепление защёлкиванием на DIN-рейке 35 мм

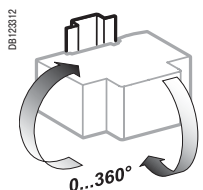

Любое установочное положение

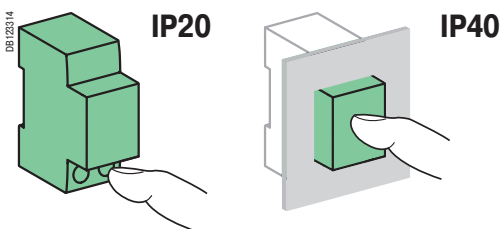

Технические характеристики

Цепь управления		
Напряжение питания (Ue) (N/P)		230 В пер. тока, 50 Гц
Управляющее напряжение (Uc)	Входы (Y1/Y2)	230 В пер. тока 24...48 В пер. тока/пост. тока, со вспом. устройством iMDU
Минимальная длительность команды управления (Y2)		≥ 250 мс
Время срабатывания (Y2)		≤ 200 мс
Потребление		≤ 1 Вт
Тепловая самозащита с автоматическим сбросом, предохраняющая от перегрева цепи управления из-за аномального числа срабатываний		
Силовая цепь		
Макс. рабочее напряжение (Ue)		400 В пер. тока
Напряжение изоляции (Ui)		500 В
Номинальное импульсное напряжение (Uimp)		6 кВ в отключённом положении
Срабатывание тепловой защиты	Эталонная температура	50 °C
Срабатывание электромагнитной защиты	Кривая B	4 In ± 20 %
	Кривая C	8 In ± 20 %
	Кривая D	12 In ± 20 %
Категория перенапряжения (МЭК 60364)		IV
Износостойкость (кол-во циклов В-О)		
Электрическая	AC1	30000 циклов
	AC5a	6000 циклов
	AC5b	6000 циклов
	AC21	50000 циклов
Механическая		> 50000 циклов
Сигнализация / дистанционное управление		
Выход с переключающим контактом с нулевым потенциалом (OF/SD)	Мин.	48 В пост. тока, 1А
	Макс.	230 В пер. тока, 1А
Входы (Y1/Y2)	230 В пер. тока	5 мА
Интерфейс Ti24 (согласно МЭК 61131)		
Вход типа 1 (Y3)	24 В пост. тока	5,5 мА
Выходы (OF/SD)	24 В пост. тока	In макс. : 100 мА
Дополнительные характеристики		
Степень защиты (МЭК 60529)	Открытый аппарат	IP20
	Аппарат в модульном шкафу	IP40 Класс изоляции II
Степень загрязнения		3
Рабочая температура		От -25 до +60 °C
Температура хранения		От -40 до +85 °C
Тропическое исполнение		Степень 2 (относительная влажность 93 % при 40 °C)

Автоматические выключатели со встроенным дистанционным управлением Reflex iC60 (кривые B, C, D)

Масса (г)

Автоматический выключатель	
Количество полюсов	Reflex iC60
2P	480
3P	620
4P	750

Размеры (мм)

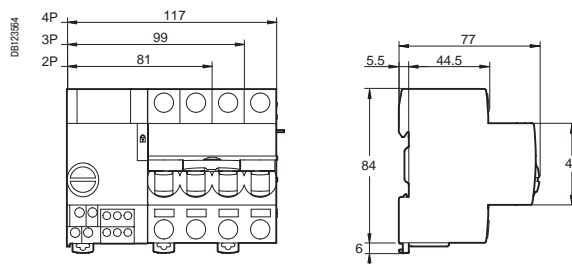

МЭК 60947-5-1

■ Световые индикаторы iLL сигнализируют о наличии напряжения.

Каталожные номера

Световые индикаторы iLL										
Тип	Простой индикатор					Двойной индикатор			Мигающий индикатор	Индикатор наличия трехфазного напряжения
Схема										
Цвет	Красный	Зелёный	Белый	Синий	Жёлтый	Зелёный / красный	Белый / белый	Зелёный / красный	Красный	Красный /красный /красный
№ по каталогу										
12 - 48 В пер./пост. тока	A9E18330	A9E18331	A9E18332	A9E18333	A9E18334	-	-	-	-	-
110 - 230 В пер. тока	A9E18320	A9E18321	A9E18322	A9E18323	A9E18324	A9E18325	A9E18328	A9E18335	A9E18326	-
230 - 400 В пер. тока (3 фазы)	-	-	-	-	-	-	-	-	-	A9E18327
Кол-во модулей Ш = 9 мм	2					2			2	2

Присоединение

DB123137

Момент затяжки	Медные кабели	
	Жёсткие	Гибкие или с наконечником
1 Н·м	0,5 мм ² мин. 2 x 2,5 мм ² макс.	0,5 мм ² мин. 2 x 2,5 мм ² макс.

- Разделительная межфазная перегородка с отверстиями для зубцов гребёчатых шин любого типа.
- Выдвижные клеммы для удобства присоединения.

Размеры (мм)

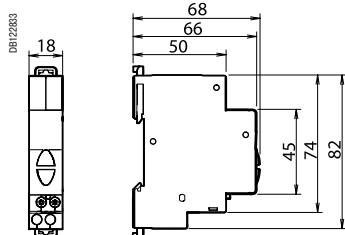

Технические характеристики

Основные характеристики	
Степень загрязнения	3
Силовая цепь	
Рабочая частота	50/60 Гц
Частота мигания	2 Гц
Дополнительные характеристики	
Рабочая температура	-35 °С... +70 °С
Температура хранения	-40 °С... +80 °С
Тропическое исполнение	Степень 2 (относительная влажность 95 % при 55 °С)
Светодиодный индикатор	Потребление: 0,3 Вт
	Срок службы: 100 000 часов непрерывного горения
	Индикатор не требует техобслуживания (светодиоды не требуют замены)

Питание аппаратов	210
Присоединение вводных/отходящих цепей	216
Прокладка кабелей	218
Гребёнчатые шинки	220
Распределительные колодки Distribloc 63 A	224
Распределительные колодки Distribloc 125 A	226
Распределительные блоки Multiclip 80 A	228
Принтер	229

Помощь в выборе сборных шин



Тип распределительной системы		Сборные шины	
		Неизолированные, собираемые из комплектующих	Изолированные
Критерии выбора	Быстрота установки	● Средняя	● Высокая
	Безопасность людей	● Средняя	● Высокая
Особенности		-	Для щитов Prisma Plus

Неизолированные сборные шины, собираемые из комплектующих

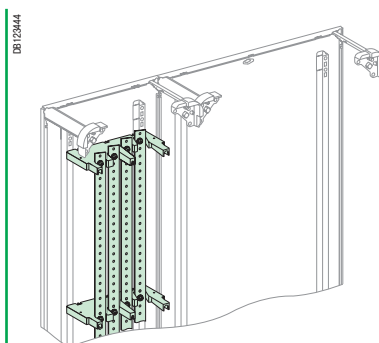
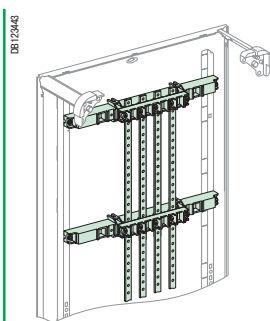

Тип	В шкафу				В кабельном канале			
	160 A	250 A	400 A		160 A	250 A	400 A	630 A
Номинальный ток								
Сечение проводников (мм)	15 x 5 мм	20 x 5 мм	32 x 5 мм		15 x 5 мм	20 x 5 мм	32 x 5 мм	32 x 8 мм
Расстояние между осями держателей в зависимости от допустимого сквозного тока короткого замыкания (I _{cw})	10 кА действ./1 с	450 мм			450 мм			
	13 кА действ./1 с	-	450 мм		-	450 мм		
	15 кА действ./1 с	-		450 мм	-		450 мм	
	20 кА действ./1 с	-		300 мм	-		300 мм	
	25 кА действ./1 с	-		225 мм	-			300 мм
25 кА действ./0,6 с	-			-		300 мм	-	
Характеристики	Комплект из 4 шин с возможностью обрезки до нужной длины. Резьбовые отверстия М6 с шагом 25 мм. Крепление непосредственно к функциональным стойкам шкафа Prisma Plus.							
№ по каталогу	Держатели	04191			04192			
	Шины	04161	04162	04163	04161	04162	04163	-
		04171	04172	04173	04171	04172	04173	04174

Аксессуары

Тип	№ по каталогу	
Экран	04198 H = 100 мм	04197 H = 1500 мм
Комплект из 4 проводников	04145 : 125 A (230 мм) для NG125, INS с туннельными клеммами или гребенчатой шиной	-
	04146 : 160 A	-
	04029 : 200 A для Multiclip 200 A	04024 : 200 A для Multiclip 200 A
Крепёжные детали	04194 : 20 болтов М6х20 + 20 гаек + 40 шайб 04195 : 40 vis М6х16 + 40 rondelles contact	

Изолированные сборные шины

В шкафах Prisma Plus

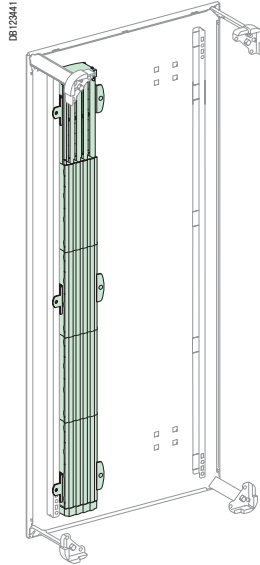
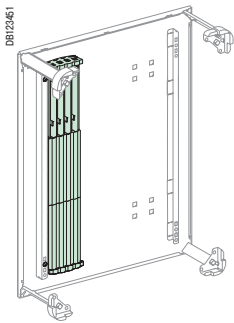

Powerclip для навесных шкафов Prisma Plus

Тип	Номинальный ток	№ по каталогу
3-полюсные	450 мм	04103
	750 мм	04107
4-полюсные	450 мм	04104
	750 мм	04108

Характеристики

Возможность обрезки до нужной длины с шагом 150 мм. Поставляются в комплекте с защёлкивающимися разрезаемыми крышками, служащими для изоляции наконечников соединительных кабелей. Резьбовые отверстия М6 с шагом 25 мм. Крепление непосредственно к функциональным стойкам шкафа Prisma Plus.

Аксессуары

Тип	№ по каталогу
Комплект из 4 проводников	04145 : 125 А (230 мм) для NG125, INS с туннельными клеммами или гребёчатой шинкой

Powerclip для напольных шкафов Prisma Plus

Тип	Номинальный ток	№ по каталогу
3-полюсные	1000 мм	04111 04112 04113 04114
	1400 мм	04116 04117 04118 04119
4-полюсные	1000 мм	04121 04122 04123 04124
	1400 мм	04126 04127 04128 04129

Характеристики

Возможность обрезки до нужной длины с шагом 200 мм. Резьбовые отверстия М6 с шагом 25 мм. Крепление непосредственно к функциональным стойкам шкафа Prisma Plus.

Аксессуары

Тип	№ по каталогу
Питание сборных шин от аппарата Compact NSX	Для горизонтальных аппаратов NSX Блок питания с комплектом для подсоединения 04060 : NSX250 04070 : NSX400 04071 : NSX630

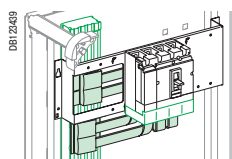
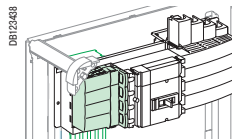

Для горизонтальных аппаратов NSX
Универсальный блок питания + комплект для подсоединения
04062 + **04061** : NSX100/250 в шкафу
04064 + **04061** : NSX100/250 в кабельном канале
04073 + **04074** : NSX400/630 в кабельном канале

Комплект для подсоединения блока Multiclip 200 А с крепёжными деталями	04021
--	--------------

Питание рядов аппаратуры	Комплект из 12 ответвительных клемм 04151 : для 1 кабеля 6 мм ² и 1 кабеля 10 мм ² 04152 : для 1 кабеля 16 мм ²
--------------------------	--

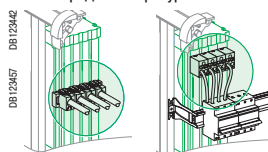

Защита наконечников соединительных кабелей комплект из 8 защёлкивающихся разрезаемых крышек, обеспечивающих IPxxB для кабелей сечением 10 - 25 мм ² с наконечниками, отогнутыми под углом 90°.	04150
---	--------------

Крепёжные детали класса 8.8 комплект из 20 винтов СНС М6 x 12	04158
---	--------------

Помощь в выборе распределительных блоков



Тип распределительного блока	Однополюс. наборный		Многополюсный	
	Быстро-зажимное соединение	Винтовое соединение	Быстро-зажимное соединение	Винтовое соединение
Критерии выбора	Универсальность	Высокая	Низкая	
	Компактность	Средняя	Высокая	
	Обслуживание	Простое	Сложное	Сложное

Однополюсные наборные распределительные блоки

Быстрозажимное соединение				
Номинальный ток		80 A (наборный)	125 A (наборный)	160 A
		Пример состава	Пример состава	Polybloc
Кол-во отв. для гибкого кабеля сечением	6 мм ² 25 мм ² 70 мм ²	28 1 туннельная клемма	28 1 туннельная клемма	6 1 туннельная клемма
Размер	Кол-во мод. Ш = 9 мм Кол-во мод. Ш = 18 мм	12,5 6,5		4,5 2,5
Характеристики		Крепление защёлкиванием на DIN-рейке		Крепление защёлкиванием на DIN-рейке
№ по каталогу		PRA90048 : распределительный комплект + PRA90050 : соединительный комплект + PRA90047 : 10 клемм 4x6 мм ² + PRA90046 : 5 клемм 25 мм ²		PRA90048 : распределительный комплект + 2 x PRA90050 : соединительный комплект + PRA90047 : 10 клемм 4x6 мм ² + PRA90046 : 5 клемм 25 мм ² 04031

Винтовое соединение				
Номинальный ток		80 A	80 A (наборный)	125 A (наборный)
			Пример состава	Пример состава
Кол-во отв. для гибкого кабеля сечением	16 мм ² 25 мм ² 35 мм ² 50 мм ²	4 1	4 6 1	6 1
Размер	Кол-во мод. Ш = 9 мм Кол-во мод. Ш = 18 мм		12,5 6,5	
Характеристики		Крепление защёлкиванием на DIN-рейке		Крепление защёлкиванием на DIN-рейке
№ по каталогу		14936	14938	PRA90048 : распределительный комплект + PRA90050 : соединительный комплект + PRA90046 : 5 клемм 25 мм ² + PRA90045 : 2 клемм 50 мм ² PRA90048 : распределительный комплект + 2 x PRA90050 : соединительный комплект + PRA90046 : 5 клемм 25 мм ² + PRA90045 : 2 клемм 50 мм ²

Таблица соответствия гибких и жёстких кабелей

Тип кабеля	Сечение, мм ²						
Гибкий	1,5	2,5	4	6	10	16	25
Жёсткий	1,5	2,5 / 4	6	10	16	25	35

Многополюсные распределительные блоки

Быстрозажимное соединение

Тип		Distribloc			Polybloc			
Номинальный ток		63 A			125 A	160 A	250 A	250 A
Кол-во полюсов		4P			4P	4P	3P	4P
Кол-во отв. для гибкого кабеля сечением	4 мм ²				7			
	6 мм ²	12 на фазу + 12 для нейтрали			3			
	10 мм ²				2		18	24
	16 мм ²				1 туннельная клемма		9	12
	25 мм ²	4 туннельные клеммы на фазу + 1 для нейтрали						
	35 мм ² 50 мм ²				1 туннельная клемма			
Характеристики		Подключение сверху Крепление защёлкиванием на DIN-рейке	Подключение снизу Крепление защёлкиванием на DIN-рейке	Комплект из 4 гибких кабелей 35 мм ² , длиной 210 мм, заказываемый отдельно (№ по каталогу 04047) Крепление защёлкиванием на DIN-рейке	Комплект из 4 гибких кабелей заводского изготовления (входит в комплект поставки) для соединения с выключателем нагрузки INS100/160, установленным справа или слева Крепление защёлкиванием на DIN-рейке	Установка непосредственно на клеммах автоматических выключателей Compact и выключателей нагрузки Interpact		
Размер	Кол-во мод. Ш = 9 мм	8	8	12	12	12	16	
	Кол-во мод. Ш = 18 мм	4	4	6	6	6	8	
№ по каталогу		04040	04041	04045 + 04047	04046	04033	04034	

Винтовой соединении

Кол-во полюсов		2P			4P							
Номинальный ток		80 A			100 A	125 A	40 A	100 A	125 A	160 A	250 A	400 A
Кол-во отв. для гибкого кабеля сечением	6 мм ²			3	5	11	3	5	7			
	10 мм ²			3	5	2	3	5	7			
	16 мм ²	4		1	2		1	2	2			
	25 мм ²	1	4		1			1	1			
	35 мм ²		1									
	50 мм ²											4 + 13
Характеристики		Крепление защёлкиванием на DIN-рейке		Крепление защёлкиванием на DIN-рейке		Крепление защёлкиванием на DIN-рейке				Крепление винтами к задней панели 13 резьбовых отверстий M6 + 4 гладкостенных отверстия Ø 12,2 мм		
Размер	Кол-во мод. Ш = 9 мм											
	Кол-во мод. Ш = 18 мм											
№ по каталогу		14937	14939	13506	13507	13508	13510	13512	13514	04052	04053	04054

Помощь в выборе типа распределения тока



Тип распределения тока		Гребённые шинки	Распределительные блоки	Поточное соединение
Критерии выбора	Прокладка кабелей контроля и управления	● Средний ур-нь сложности	● Простое	● Средний ур-нь сложности
	Обслуживание и адаптируемость	● Средний ур-нь сложности	● Повышенный ур-нь сложности	● Сложные
Особенности		Идеальное решение для аппаратов с одинаковыми функциями и шириной	Универсальное решение	

Гребённые шинки

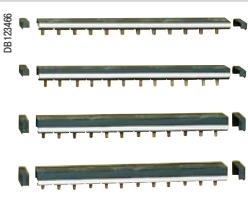
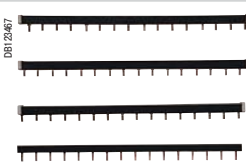
Тип		Для DPN			Для iC60 и C60		Для C120 и NG125	
Номинальный ток		80 А			80 / 100 А		125 А	
								
Длина	Кол-во мод. Д = 9 мм Кол-во мод. Д = 18 мм	24 12	48 24	96 48	24 12	48 24	45 22,5	48 24
Количество на 1 номер по каталогу		1			1 2		1	
Аксессуары в комплекте поставки	Боковые заглушки	4			2		2	
	Защитные колпачки	1 (6 мод. по 9 мм)	2 (6 мод. по 9 мм)	-	-		8 для гребённых шинок 1P или 2P 4 для гребённых шинок 3P или 4P	
Питание аппарата с шагом		9 мм			18 мм		27 мм	
Характеристики		-			80 А с одной точкой питания 100 А с двумя точками питания		Макс. 63 А на отходящую линию	
№ по каталогу	1P	-	-	-	14881	14891	-	14811
	2P	14880	14890	-	14882	14892	-	14812
	3P	-	-	-	14883	14893	14813	-
	4P	-	14899	21093	14884	14894	-	14814
Аксессуары								
Тип		№ по каталогу						
Боковые заглушки		Комплект из 40 боковых заглушек: 14886 : 2P 14887 : 3P + N 21095 : 4P			Комплект из 20 боковых заглушек и 16 защитных колпачков: 14886 : 1P, 2P 14887 : 3P, 4P		14818 : комплект из 4 боковых заглушек и 20 защитных колпачков (2P, 3P, 4P)	
Защитные колпачки		21096 : 12 защитных колпачков, 6 мод. по 9 мм			Комплект из 40 защитных колпачков: 14888			
Переходники		14885 : 4 переходника для кабеля 25 мм ²			14885 : 4 переходника для кабеля 25 мм ²		-	

Распределительные блоки

Тип		Multiclip				
Номинальный ток		63 А	80 А	80 А	160 А	200 А
						
Длина	Кол-во мод. Д = 9 мм Кол-во мод. Д = 18 мм	24 12	48 24	48 24	24 12	48 24
Возможности присоединения со стороны источника		Туннельные клеммы для кабеля сечением до 25 мм ²		Туннельные клеммы для кабеля сечением до 25 мм ²	Непосредственно к контактным пластинам кабелем 50 мм ² или от силовых шин с помощью комплекта гибких шинок 20x3	
Возможности присоединения со стороны нагрузки	4 мм ² макс. Фаза	2	7	-	-	-
	Нейтраль	4	13	-	-	-
	6 мм ² макс. Фаза	2	2	-	-	-
	Нейтраль	4	4	-	-	-
10 мм ² макс.	Фаза	-	-	18	6	12
	Нейтраль	-	-	18	6	18
Аксессуары в комплекте поставки	Зачищенные медные соединительные кабели	10 сечением 4 мм ² + 6 сечением 6 мм ² (Д=100 мм)		12 синих + 12 чёрных	20 сечением 4 мм ² + 6 сечением 6 мм ² (Д=100 мм)	
	Защитные крышки				Для контактных пластин (IPxxB)	
	Крепежные детали				Для контактных пластин	
№ по каталогу	2P	-	-	-	-	04012
	3P	-	-	-	-	04013
	4P	04008	04004	04000	04018	04014
Аксессуары						
Тип		№ по каталогу				
Комплекты для подсоединения				-	-	200 А, блока Multiclip: 04021 : к силовым шинам 04029 : к задним силовым шинам 04024 : к силовым шинам в кабельном канале

Кабельные наконечники

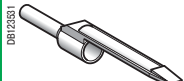
Простые наконечники										
Сечение проводника (мм ²)	0,25	0,5	0,75	1	1,5	2,5	4	6	10	16
										
№ по каталогу и количество	DZ5CE002 10x100	DZ5CE005 10x100	DZ5CE007 10x100	DZ5CE010 10x100	DZ5CE015 10x100	DZ5CE025 10x100	DZ5CE042 10x100	DZ5CE062 1x100	DZ5CA102 1x100	DZ5CA162 1x100
	-	AZ5CE005 5x200	AZ5CE007 5x200	AZ5CE010 5x200	AZ5CE015 5x200	AZ5CE025 5x100	-	-	-	-
	-	DZ5CEB005 10x50	DZ5CEB007 10x50	DZ5CEB010 10x50	DZ5CEB015 10x50	DZ5CEB025 10x50	-	-	-	-
Цвет	Жёлтый	Белый	Синий	Красный	Чёрный	Серый	Оранжевый	Зелёный	Коричневый	Белый

Двойные наконечники

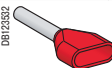
Сечение проводника (мм ²)	2 x 0,5	2 x 0,75	2 x 1	2 x 1,5	2 x 2,5
					
№ по каталогу и количество	AZ5DE005 1x1000	AZ5DE0071 1x1000	AZ5DE0101 1x1000	AZ5DE0151 1x1000	AZ5DE0255 1x500
	-	AZ5DE007 5x100	AZ5DE010 5x100	AZ5DE015 5x100	AZ5DE025 5x50
Цвет	Белый	Синий	Красный	Чёрный	Серый

Клещи для опрессовки

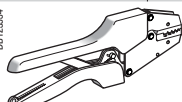
Для кабелей сечением	0,5 - 16 мм ²	10 - 35 мм ²	0,25 - 6 мм ²	10 - 35 мм ²
				
№ по каталогу	AT1PA2	AT1PA4	AT2PA5	AT2PA6

Помощь в выборе типа соединения



Тип соединения		Быстрозажимное соединение	Винтовое соединение
Критерии выбора	Ввод в действие	● Быстрый	● Медленный
	Обслуживание	● Простое	● Сложное

Клеммники и шинки заземления

Быстрозажимное соединение			
Тип	Клеммники фаза/нейтраль или шинка заземления		Шинка заземления
	Пример состава		
Номинальный ток	90 А (собирается из комплектующих)		160 А (собирается из комплектующих)
Кол-во отверстий для кабеля сечением	4 мм ²		
	6 мм ²	24 (пружинная клемма)	24 (пружинная клемма)
	16 мм ²		
	25 мм ²	1 (винтовая клемма)	1 (винтовая клемма)
	35 мм ²		
Монтаж	В шкафах Pragma Evolution		Неизолированная шинка крепится винтами (входят в комплект поставки) к стойкам шкафа Prisma Блоки заземления крепятся защёлкиванием на неизолированной шинке
№ по каталогу	PRA90051 : комплект держателя + PRA90050 : соединительный комплект + PRA90047 : 10 клемм 4 x 6 мм ² + PRA90046 : 5 клемм 25 мм ²		PRA90051 : комплект держателя + 2 x PRA90050 : соединительный комплект + PRA90047 : 10 клемм 4 x 6 мм ² + PRA90046 : 5 клемм 25 мм ²

Винтовое соединение							
Тип	Клеммники фаза/нейтраль или шинка заземления					Шинка заземления	
	Пример состава						
Номинальный ток	80 А					90 А (собирается из комплектующих)	
Кол-во отверстий для кабеля сечением	10 мм ²	2	4	8	11	16	
	16 мм ²	2	4	8	11	16	
	25 мм ²						
	35 мм ²						
	50 мм ²						
Особенности	Крепление: защёлкиванием на стальной полосе 12 x 2 мм защёлкиванием на DIN-рейке (только исполнение с 8 отверстиями) винтами (только исполнение с 8 отверстиями) на стенках шкафа посредством соединения «ласточкин хвост»					Монтаж в шкафу Pragma Evolution	
№ по каталогу	13575	13576	13577	13578	13579	PRA90051 : комплект держателя + PRA90050 : соединительный комплект + PRA90045 : 2 клемм 50 мм ² + 2 x PRA90046 : 5 клемм 25 мм ²	PRA90051 : комплект держателя + 2 x PRA90050 : соединительный комплект + PRA90045 : 2 клемм 50 мм ² + 2 x PRA90046 : 5 клемм 25 мм ²

Клеммники

Быстрозажимное соединение

Сечение проводника			4 мм ²	6 мм ²	10 мм ²	16 мм ²	
DB12445							
	Количество точек	1 вводная, 1 отход. цепи		1 вводная, 2 отходящие цепи	1 вводная, 1 отход. цепи	1 вводная, 1 отход. цепи	1 вводная, 1 отход. цепи
Ширина	6 мм		6 мм	8 мм	10 мм	12 мм	
№ по каталогу и количество	1 Клеммник	Серый	AB1 RRN435U2GR 100	AB1 RRN435U3GR 100	AB1 RRN635U2GR 50	AB1 RRN1035U2GR 50	AB1 RRN1635U2GR 50
		Синий	AB1 RRN435U2BL 100	AB1 RRN435U3BL 100	AB1 RRN635U2BL 50	AB1 RRN1035U2BL 50	AB1 RRN1635U2BL 50
		Жёлто-зелёный	AB1 RRNTP435U2 100	AB1 RRNTP435U3 100	AB1 RRNTP635U2 50	AB1 RRNTP1035U2 50	AB1 RRNTP1635U2 50
		2 Перегородки	AB1 RRNPAC442 10	AB1 RRNPAC443 10	AB1 RRNPAC642 10	AB1 RRNPAC1042 10	AB1 RRNPAC1642 10
	3 Фиксатор ряда	Серый	AB1 RRNAC442GR 10	AB1 RRNAC443GR 10	AB1 RRNAC643GR 10	AB1 RRNAC1042GR 10	AB1 RRNAC1642GR 10
		Синий	AB1 RRNAC442BL 10	AB1 RRNAC443BL 10	AB1 RRNAC643BL 10	AB1 RRNAC1042BL 10	AB1 RRNAC1642BL 10
	4 Изолированная соединительная перемычка, 2 полюса	AB1 RRAL42 10		AB1 RRAL42 10	AB1 RRAL62 10	AB1 RRAL102 10	AB1 RRAL162 10

Винтовое соединение

Сечение проводника			35 мм ²	70 мм ²	150 мм ²
DB12466					
	Количество точек	1 вводная, 1 отход. цепи		1 вводная, 1 отход. цепи	1 вводная, 1 отход. цепи
Ширина	16 мм		24 мм	28 мм	
№ по каталогу и количество	1 Клеммник	Серый	AB1 VWN3535U 20	AB1 VWN7035U 20	AB1 VWN15035U 10
		Синий	AB1 VWN3535UBL 20	AB1 VWN7035UBL 20	AB1 VWN15035UBL 10
	2 Соединительная перемычка, 2 точки	AB1 ALN352 10 (изолированная)		AB1 ALN702 10 (неизолированная)	AB1 ALN1502 10 (неизолированная)

Аксессуары

Защёлкивающаяся маркировка

Защёлкивающаяся маркировка							Этикетка	Пластиковый упор	
DB12461									
	Количество	Комплект из 25						500	100

Маркировка	Пустая	1 - 10	11 - 20	21 - 30	31 - 40	41 - 50	AB1 S1	AB1 AB8P35	
Ширина и № по каталогу	6 мм	AB1 BV6	AB1 B610	AB1 B620	AB1 B630	AB1 B640	AB1 B650	Крепление защёлкиванием 4,5 x 8,3 мм	Винтовое крепление
	8 мм	AB1 BV8	AB1 B810	AB1 B820	AB1 B830	AB1 B840	AB1 B850		
		51 - 60	61 - 70	71 - 80	81 - 90	91 - 100	-		
	6 мм	AB1 B660	AB1 B6670	AB1 B680	AB1 B690	AB1 B6100	-		
	8 мм	AB1 B860	AB1 B870	AB1 B880	AB1 B890	AB1 B8100	-		
		L1	L2	L3	+ красный	- синий	-		
	6 мм	AB1 B6L1	AB1 B6L2	AB1 B6L3	AB1 BV6RP	AB1 BV6BM	-		

Помощь в выборе типа прокладки кабелей



Тип прокладки кабелей		Кабельные каналы	Крепления с крышками	Хомуты
Критерии выбора	Адаптируемость	● Простая	● Очень простая	● Сложная
	Внешний вид	● Хороший	● Хороший	● Посредственный

Кабельные каналы

Цвет: белый RAL 9001			
Применение	Для шкафов Prisma Plus серии G		
Монтаж	Горизонтальный 4 отрезка Д = 450 мм	Вертикальный 18 отрезков Д = 2 м	На двери 30 отрезков Д = 2 м
Ширина	30 мм	60 мм	30 мм
Высота	60 мм	80 мм	30 мм
Характеристики	Поставляется в комплекте с держателями		Самоклеющийся
№ по каталогу	04257	04267	04233
Аксессуары			
Держатели кабельных каналов для шкафов Prisma Plus серии G			
	Комплект из 12 держателей горизонтального кабельного канала	Комплект из 10 держателей горизонтального кабельного канала, обеспечивающих выравнивание по отношению к вертикальному кабельному каналу	
№ по каталогу	04255	04256	04265

Крепления

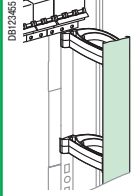
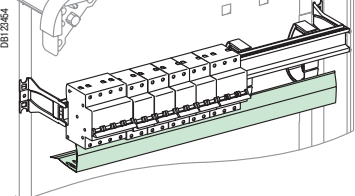
Применение	Для шкафов Prisma Plus серии G			
Монтаж	Вертикальный		Горизонтальный	
				
Тип	Крепления	Крышки	Крепления	Крышки
Количество	Комплект из 12 шт.	2 x 1 м	Комплект из 12 шт.	4 x 430 мм
№ по каталогу	04264	04263	04239	04243

Гребёнчатые шинки

Аксессуары

048322

Гребёнчатые шинки 1P+N и 3P+N



Функция

Гребёнчатые шинки облегчают ввод в эксплуатацию изделий Schneider Electric.

- Поставляются с 2 заглушками IP2
- Обеспечивают возможность маркировки отходящих цепей
- Разметка для обрезки нанесена на медные шинки и изоляцию
- Изоляция из огнеупорного материала цвета RAL 7016
- Свободные зубья могут быть изолированы помощью защитных колпачков

Схема соединений

08105974

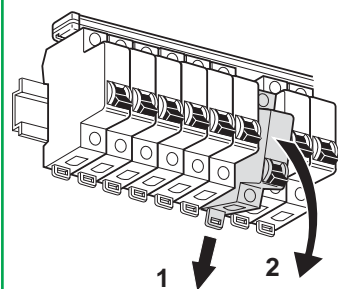

08105975

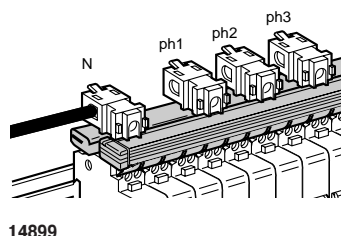

14899

Гребёнчатые шинки позволяют демонтировать автоматические выключатели (1-2)

Применение

- Непосредственное присоединение к туннельным клеммам аппарата через полужёсткий кабель сечением:
 - 16 мм² для DPN
 - 10 мм² для STI

	1P+N	1P+N	3P+N	
№ по каталогу	14880	14890	14899	21093
Количество модулей Ш = 9 мм	26	48	48	96
Количество в комплекте	1	2	2	2

Совместимы со следующим устройствами:



STI	■	■	–	–
DPN	■	■	■	■

Технические характеристики

Номинальное напряжение (U _e)	250 В
Допустимый ток при 40 °С	80 А с одной точкой питания 100 А с двумя точками питания
Макс. ток на отходящей линии	63 А
Стойкость к токам короткого замыкания	Соответствует отключающей способности модульных автоматических выключателей

Гребёчатые шинки для STI, DPN, iC60, iID, C120, NG125

Аксессуары

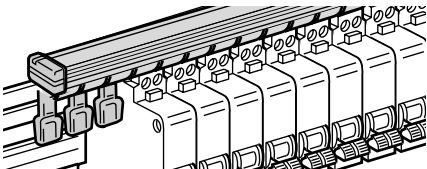
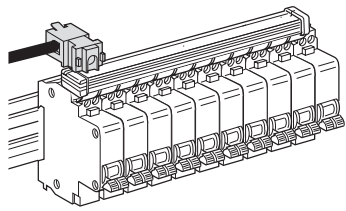
Боковые заглушки				Защитные колпачки		Изолированные переходники	
							
						<ul style="list-style-type: none"> ■ Совместимы со всеми гребёчатыми шинками Schneider Electric ■ Устанавливаются защёлкиванием на изоляции шинки, что обеспечивает их высокую устойчивость ■ Возможность маркировки с помощью защёлкивающихся этикеток облегчает идентификацию цепей 	
							
						<ul style="list-style-type: none"> ■ Для полужёсткого кабеля сечением 25 мм² 	
1P+N	3P+N		1P+N, 3P+N				
14886	14887	21095	14898	14885			
—	—	—	—	—			
40	40	40	40	4			
■	■		■	■			
■	■		■	■			
—							
—							
—							
—							

Гребёнчатые шинки

Аксессуары

Гребёнчатые шинки 1P, 2P, 3P, 4P

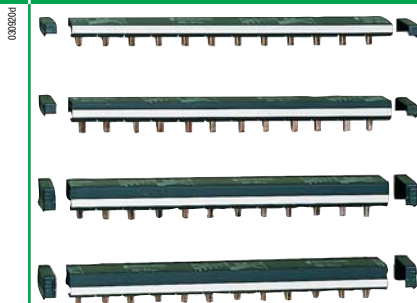

Функция

Гребёнчатые шинки облегчают ввод в эксплуатацию изделий Schneider Electric.

- Поставляются с 2 заглушками IP2
- Обеспечивают возможность маркировки отходящих цепей
- Разметка для обрезки нанесена на медные шинки и изоляцию
- Изоляция из огнеупорного материала цвета RAL 7016
- Свободные зубья могут быть изолированы помощью защитных колпачков

Схема соединений

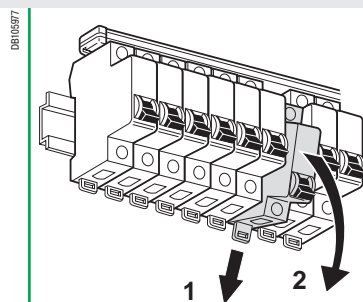

Гребёнчатые шинки позволяют демонтировать автоматические выключатели (1-2)

Применение

- Непосредственное присоединение к туннельным клеммам аппарата через полужёсткий кабель сечением:
 - 25 мм² для iC60 и iID (любой ном. ток)
 - 10 мм² для STI

Непосредственное присоединение к клеммам аппарата через жёсткий кабель сечением до 50 мм²

№ по каталогу	1P		2P		3P		4P		1P	2P	3P	4P
	14881	14891	14882	14892	14883	14893	14884	14894	14811	14812	14813	14814
Количество модулей Ш = 9 мм	24	48	24	48	24	48	24	48	L = 430 мм, 16 полюсов с шагом 27 мм	L = 430 мм, 16 полюсов с шагом 27 мм	L = 405 мм, 15 полюсов с шагом 27 мм	L = 430 мм, 16 полюсов с шагом 27 мм
Количество в комплекте	1	2	1	2	1	2	1	2	1			

Совместимы со следующим устройствами:



STI	■	■	■	■	■	■	■	■	—	—	—	—
iC60	■	■	■	■	■	■	■	■	—	—	—	—
iID	■	■	■	■	■	■	■	■	—	—	—	—
C120	—	—	—	—	—	—	—	—	■	■	■	■
NG125 ≤ 63 A	—	—	—	—	—	—	—	—	■	■	■	■

Технические характеристики

Номинальное напряжение (Ue)	500 В	500 В
Допустимый ток при 40 °С	80 А с одной точкой питания 100 А с двумя точками питания	125 А
Макс. ток на отходящей линии	—	63 А
Стойкость к токам короткого замыкания	Соответствует отключающей способности модульных автоматических выключателей Schneider Electric	Соответствует отключающей способности модульных автоматических выключателей Schneider Electric

Гребёнчатые шинки для STI, DPN, iC60, iID, C120, NG125

Аксессуары

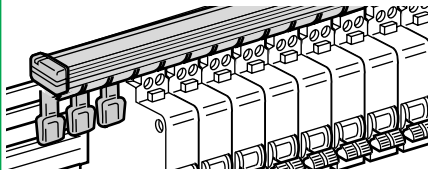
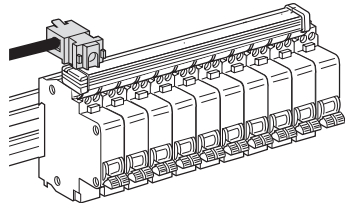
Боковые заглушки		Защитные колпачки		Изолированные переходники	
				 <p>030921 d</p> <ul style="list-style-type: none"> ■ Совместимы со всеми гребёнчатыми шинками Schneider Electric ■ Устанавливаются защёлкиванием на изоляции шинки, что обеспечивает их высокую устойчивость ■ Возможность маркировки с помощью защёлкивающихся этикеток облегчает идентификацию цепей 	
 <p>08105977</p>		 <p>08105977</p>		 <p>08105976</p>	
				<ul style="list-style-type: none"> ■ Для полужёсткого кабеля сечением 25 мм² 	<ul style="list-style-type: none"> ■ Для полужёсткого кабеля сечением 35 мм²
1P, 2P	3P, 4P	1P, 2P, 3P, 4P			
14886	14887	14888	14818	14885	26998
40	40	40	20	4	1
■	■	■	—	■	—
■	■	■	—	■	■
■	■	■	—	■	■
—	—	—	■	—	—
—	—	—	■	—	—
—	—	—	—	—	—
—	—	—	—	—	—
—	—	—	—	—	—
—	—	—	—	—	—

Распределительные колодки Distribloc 63 A



МЭК/EN 60947-7-1
МЭК/EN 61439-2

Описание

- Distribloc 63 A представляет собой четырёхполюсную распределительную колодку, которую можно устанавливать на стандартную DIN-рейку.
- Отходящие цепи подключаются спереди через пружинные клеммы.
- Сила нажатия кабельных зажимов не зависит от оператора и автоматически подстраивается к сечению проводника.

Преимущества

- Быстрое подключение.
- Упрощённое выравнивание фаз.
- Удобство подключений при расширении или модернизации распределительного щита.
- Дизайн передней стороны (наличие выступа 45 мм) обеспечивает полную интеграцию колодки в ряд модульных устройств.

Технические характеристики

Основные характеристики		
№ по каталогу	Подключение отходящих цепей сверху	04040
	Подключение отходящих цепей снизу	04041
Согласно стандарту МЭК/EN 60947-7-1		
Степень защиты	IP20	
Номинальное напряжение изоляции (Ui)	500 В пер. тока	
Рабочее напряжение (Ue)	440 В пер. тока	
Номинальное импульсное напряжение (Uimp)	6 кВ	
Стойкость к токам короткого замыкания	Вплоть до отключающей способности отходящих автоматических выключателей Schneider Electric, даже в случае каскадного соединения	
Эталонная температура	40 °C	
Номинальный ток при 40 °C (In)	63 A	
Рабочая частота	50/60 Гц	
Количество модулей Ш = 9 мм	8	

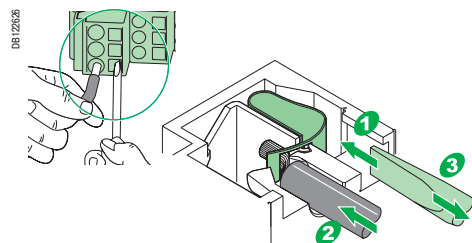

Питание

- Четырёхполюсные винтовые туннельные клеммы.
- Туннельные клеммы расположены так, чтобы кабели было легче вставлять в гнезда и зажимать винтами.
- К каждой точке подключения подсоединяется только один кабель:
 - гибкий кабель сечением 4 - 16 мм²;
 - жёсткий кабель сечением 6 - 25 мм².

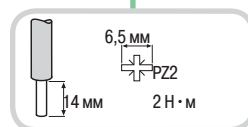
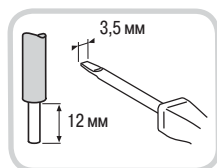

Установка

- Крепление защёлкиванием на монтажной рейке.
- Количество модулей Ш = 9 мм: 8.

Распределение тока

- 3 отходящие цепи из гибкого или жёсткого кабеля сечением 1 - 6 мм²;
- 2 ряда клемм:
 - 12 точек подключения для фаз (L1, L2, L3);
 - 12 точек подключения для нейтрали.
- К каждой точке подключения подсоединяется только один кабель: гибкий (без наконечника) или жёсткий сечением 1 - 6 мм².
- Надёжное электрическое соединение, не требующее технического обслуживания (гарантия, что зажим не ослабеет со временем).
- Соединение не чувствительно к вибрации и колебаниям температуры.

Распределительные колодки Distribloc 63 A

Дополнительные характеристики

Согласно стандарту МЭК/EN 60947-7-1

Номинальное сечение	16 мм ²
Номинальная вместимость при подключении	10-16-25 мм ²
Степень загрязнения	3
Температура хранения	-40 °C ... +85 °C

Согласно стандарту МЭК/EN 61439-2

Рабочая температура	-25 °C ... +60 °C
Влияние температуры окружающей среды	Обращайтесь в Schneider Electric
Влияние высоты над уровнем моря	Обращайтесь в Schneider Electric
Цвет	RAL 7016, RAL 9003

Установка

DB1 122671

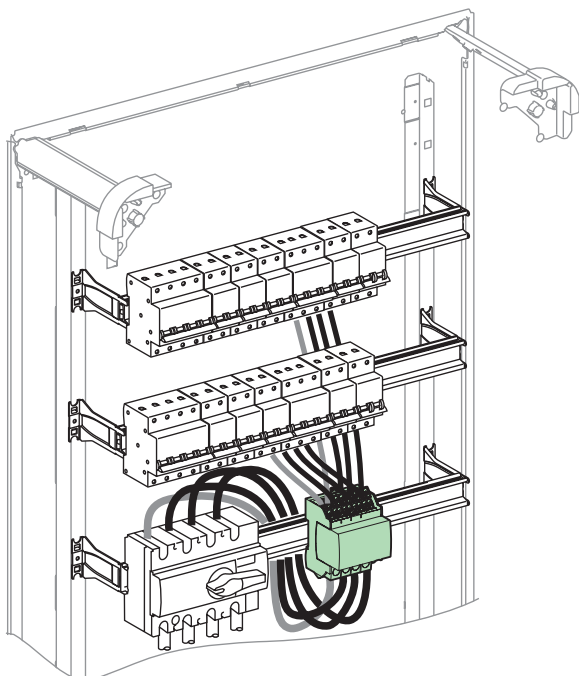

Подключение отходящих цепей снизу

DB1 22625

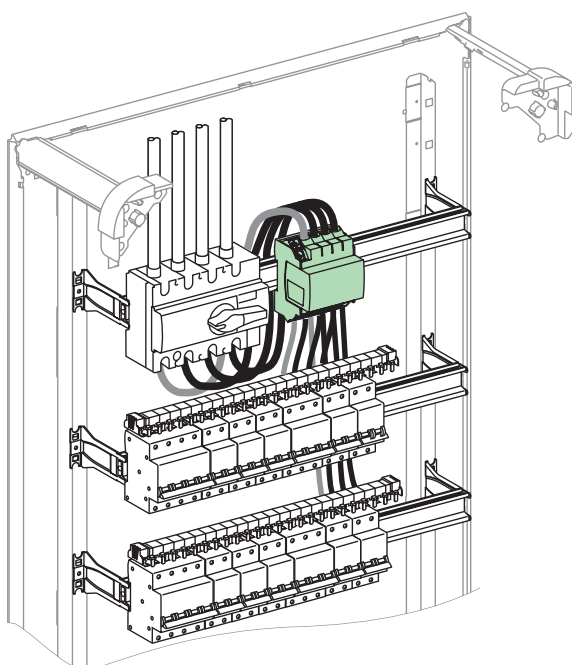

Подключение отходящих цепей сверху

Масса (г)

Распределительная колодка

Тип

Distribloc

290

Размеры (мм)

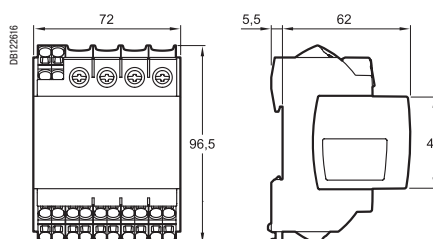

Распределительные колодки Distribloc 125 A

МЭК/EN 60947-7-1, МЭК/EN 60439-1

PG 120201_SE-14



Описание

- Распределительная колодка Distribloc 125 A представляет собой полностью изолированный четырёхполюсный модульный распределительный блок.
- Присоединение реализуется через винтовые или пружинные клеммы.
- Модульная крышка позволяет выполнять подключение питания сверху или снизу.

Преимущества

- Быстрое подключение.
- Упрощённое выравнивание фаз.
- Удобство подключений при расширении или модернизации распределительного щита.
- Дизайн передней стороны (наличие выступа 45 мм) обеспечивает полную интеграцию колодки в ряд модульных устройств.

Технические характеристики

Основные характеристики		
№ по каталогу	Distribloc 125 A	04045
На заказ	Комплект из 4 гибких кабелей 125 A	04047
Согласно стандарту МЭК/EN 60947-7-1		
Степень защиты		IPxxB
Номинальное напряжение изоляции (Ui)		750 В
Рабочее напряжение (Ue)		440 В пер. тока
Номинальное импульсное напряжение (Uimp)		8 кВ
Стойкость к токам короткого замыкания		Вплоть до отключающей способности отходящих автоматических выключателей Schneider Electric, даже в случае каскадного соединения
Эталонная температура		40 °С
Номинальный ток при 40 °С (In)		125 А
Максимальный ток короткого замыкания (Ipk)		20 кА ударн.
Количество модулей Ш = 9 мм		12

DB120208

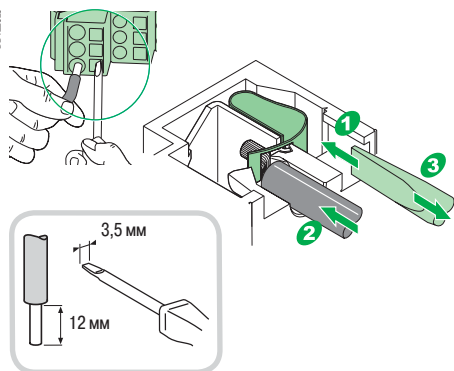

PG 120201_SE-71

Установка

- Крепление защёлкиванием на монтажной рейке
- Возможность крепления винтами на сплошной или перфорированной плате
- Количество модулей Ш = 9 мм: 12

Питание

- Через туннельные клеммы:
 - для гибкого кабеля сечением 6 - 35 мм²
 - для жёсткого кабеля сечением 10 - 35 мм²

Комплект гибких кабелей для подсоединения (на заказ)

- Сечение: 35 мм², Д = 210 мм
- (№ по каталогу 04047)



Распределение тока через пружинные клеммы

- Минимальное сечение кабеля: 1 мм²
- Упрощает выравнивание фаз и реализацию расширений
- Соединение не чувствительно к колебаниям температуры
- Сила нажатия кабельных зажимов автоматически подстраивается к сечению проводника
- К каждой точке подключения подсоединяется только один кабель без металлического наконечника
- Гибкий или жёсткий кабель на фазу или нейтраль:
 - 2 отходящие цепи из кабеля 4 - 10 мм²
 - 3 отходящие цепи из кабеля 2,5 - 6 мм²
 - 7 отходящих цепей из кабеля 2,5 - 4 мм²

Распределение тока через винтовые клеммы

- Гибкий кабель 4 - 16 мм²
- Жёсткий кабель 4 - 25 мм²

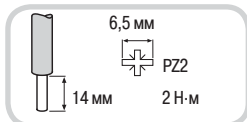

Распределительные колодки Distribloc 125 A

Дополнительные характеристики	
Температура хранения	От -40 °C до +85 °C
Рабочая температура	От -25 °C до +60 °C
В комплект поставки входят:	Идентификационная этикетка Самклеющиеся этикетки для маркировки фаз
Не устанавливаются во встраиваемые шкафы	Pragma C12 и Pragma D18
Межосевое расстояние при креплении на сплошной или перфорированной плате	100 x 75 мм

Установка

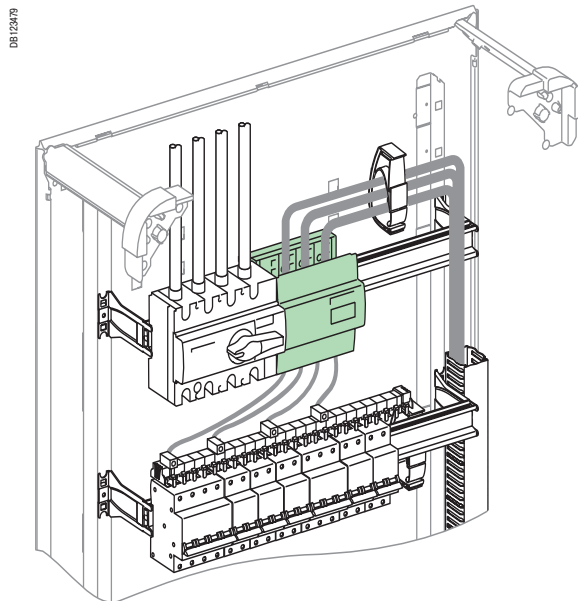

Масса (г)

Distribloc	
Тип	
125 A	425

Размеры (мм)

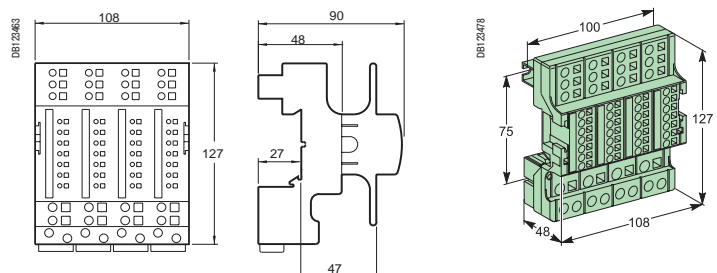

Распределительные блоки Multiclip 80 A

PI104607-35



МЭК/EN 60947-7-1
МЭК/EN 61439-2

Описание

- Multiclip 80 A – 24-модульный четырёхполюсный распределительный блок, который можно устанавливать на стандартную DIN-рейку.
- Отходящие цепи подключаются спереди через пружинные клеммы.
- Сила нажатия кабельных зажимов не зависит от оператора и автоматически подстраивается к сечению проводника.
- В комплект поставки входят 12 чёрных и 12 синих зачищенных кабелей сечением 6 мм².

D917266

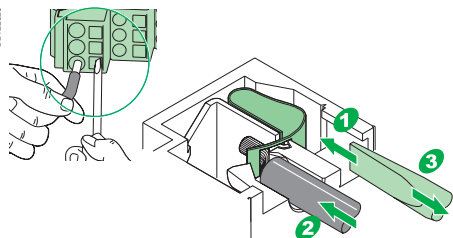

Преимущества

- Быстрое подключение.
- Упрощённое выравнивание фаз.
- Удобство подключений при расширении или модернизации распределительного щита.
- Совместимость с межречным расстоянием 150 мм.

Технические характеристики

Основные характеристики

№ по каталогу	04000
Согласно стандарту МЭК/EN 60947-7-1	
Номинальный ток при 40 °C (I _n)	80 A
Рабочее напряжение (U _e)	440 В пер. тока
Рабочая частота	50/60 Гц
Номинальное напряжение изоляции (U _i)	500 В пер. тока
Степень загрязнения	3
Номинальное импульсное напряжение (U _{imp})	6 кВ
Степень защиты	IP20
Стойкость к токам короткого замыкания	Вплоть до отключающей способности отходящих автоматических выключателей Schneider Electric, даже в случае каскадного соединения
Количество модулей Ш = 9 мм	48

Питание

- Четырёхполюсные винтовые туннельные клеммы.
- Туннельные клеммы расположены так, чтобы кабели было легче вставлять в гнезда и зажимать винтами.
- К каждой точке подключения подсоединяется только один кабель:
 - гибкий кабель сечением 6 - 25 мм²;
 - жёсткий кабель сечением 10 - 35 мм².

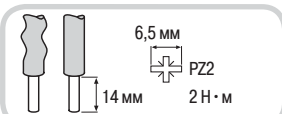

PI104601-45

Установка

- Крепление защёлкиванием на монтажной рейке.
- Крепление винтами на других симметричных рейках.



Распределение тока

- Подключение отходящих цепей спереди через пружинные клеммы.
- 2 ряда клемм
 - 18 точек подключения для фаз (L1, L2, L3);
 - 18 точек подключения для нейтрали.
- К каждой точке подключения подсоединяется только один кабель: гибкий (без наконечника) или жёсткий сечением 1 - 6 мм².
- Надёжное электрическое соединение, не требующее технического обслуживания (гарантия, что зажим не ослабнет со временем).
- Соединение не чувствительно к вибрации и колебаниям температуры.

Распределительные блоки Multiclip 80 A

PE10495-50



Дополнительные характеристики

Согласно стандарту МЭК/EN 61439-2

Рабочая температура	-25 °C ... +60 °C
Температура хранения	-40 °C ... +85 °C
Влияние температуры окружающей среды	Обращайтесь в Schneider Electric
Влияние высоты над уровнем моря	Обращайтесь в Schneider Electric
Цвет	RAL 7016

Установка

DB121198

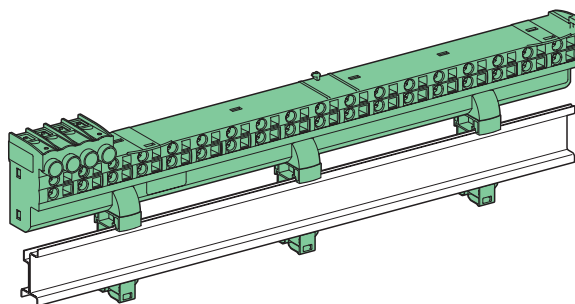

На рейках Pragma и Prisma

DB122199

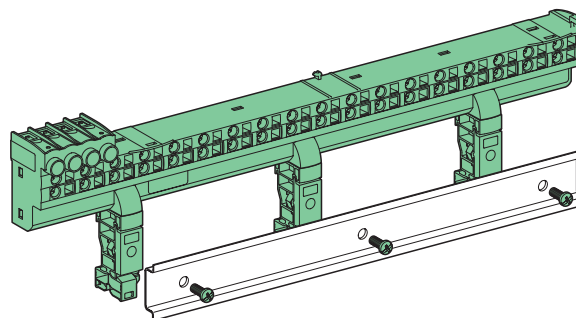

На других симметричных рейках

Масса (г)

Распределительный блок

Тип	
Multiclip	640

Размеры (мм)

DB122200

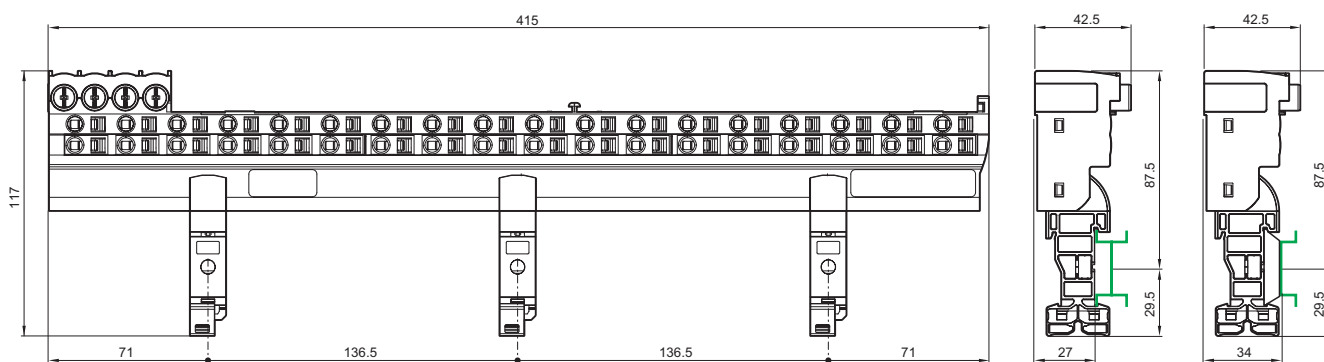

Маркировка и идентификация кабелей и низковольтного оборудования и т.д.



- **Ленточный принтер** этикеток (180 dpi) предназначен для изготовления маркировочных табличек, применяемых для маркировки проводов, кабелей, аппаратов, модульных устройств, корпусов щитов и т. д.
 - Позволяет печатать шрифтами различных видов и размеров.
- Принтер может печатать пиктограммы, текст, цифры, штрих-коды и т. д.

Комплект поставки включает в себя:

- 1 **принтер**
- 1 сетевой адаптер (230 В)
- 1 аккумулятор
- 4 ленты для печати (№ по каталогу: 13494, 13495, 13496, 13497)

Каталожные номера

Принтер	13501
Аксессуары (1)	
Белая пропиленовая лента, 19 мм, неклеякая	13494
Белая полистироловая лента, 12 мм, клейкая	13495
Белая полистироловая лента, 19 мм, клейкая	13496
Жёлтая виниловая лента, 19 мм, клейкая	13497

Технические характеристики

Основные характеристики	
Питание (2)	
Сетевой адаптер 230 В	■
Аккумулятор	■
Автоматическое отключение (через 5 мин.)	■
ЖК дисплей	
99 символов	■
Индикация уровня заряда аккумулятора	■
Подсветка дисплея	■
Многоязычность (латинские буквы)	■
Дополнительные характеристики	
Рабочая температура	От +4 °С до +40 °С, отн. влажность 0 % -90 %
Температура хранения	От 0 °С до +90 °С, отн. влажность 10 % -90 %
Обрезное лезвие	■

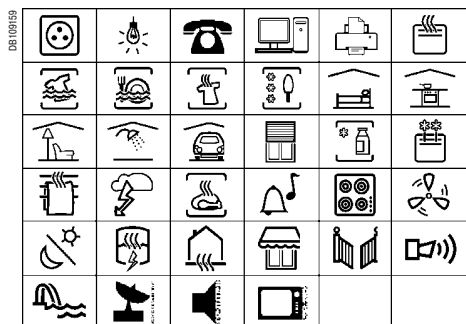

34 пиктограммы (функции, положение и т. д.)

(1) Возможны варианты лент из других материалов и других размеров (www.dymo.com).
 (2) Возможно применение батарей типа AA – 6 шт. (не входят в комплект поставки).

Масса (г)

Ленточный принтер этикеток

Тип

Принтер

512

Размеры (мм)

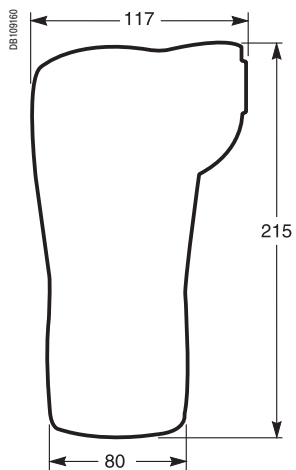

Вид спереди

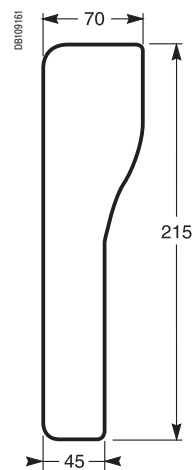

Вид сбоку

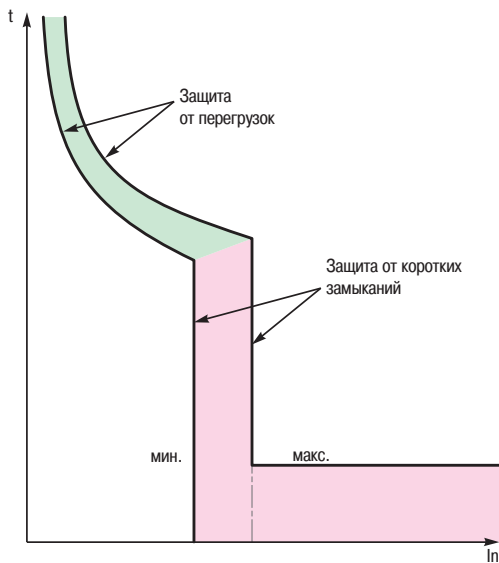

Приведённые ниже кривые отображают общее время отключения тока повреждения в зависимости от его силы. Пример: согласно кривой на странице 3, автоматический выключатель iC60 (кривая C, номинальный ток 20 А) отключит ток 100 А (то есть 5-кратный номинальный ток I_n) за:

- минимум 2 секунды;
- максимум 7 секунд.

Кривые отключения автоматических выключателей состоят из двух частей:

- срабатывание защиты от перегрузок (тепловой расцепитель): чем больше ток, тем короче время отключения;
- срабатывания защиты от коротких замыканий (электромагнитный расцепитель): если ток превышает уставку этой защиты, время отключения составляет менее 10 миллисекунд.

Для токов короткого замыкания, превышающих 20-кратный номинальный ток, времятоковые характеристики (кривые отключения) не обеспечивают достаточной точности отображения.

Отключение больших токов короткого замыкания характеризуется кривыми токоограничения (ударного тока и энергии). Общее время отключения может быть принятым примерно равным 5-кратному значению отношения $(I^2t)/(\hat{I})^2$.

Проверка селективности между двумя автоматическими выключателями

Путём наложения кривой автоматического выключателя на кривую вышестоящего автоматического выключателя можно проверить, будет ли данная комбинация аппаратов селективной в случае перегрузки (селективность для всех значений тока, вплоть до электромагнитной уставки вышестоящего выключателя). Такая проверка целесообразна, когда один из двух автоматических выключателей имеет регулируемую уставку; для аппаратов с постоянными уставками эта информация содержится непосредственно в таблицах селективности.

Для проверки селективности на короткое замыкание необходимо сравнить энергетические характеристики двух аппаратов.

iC60N/H/L номинальный ток до 4 А

Кривая В

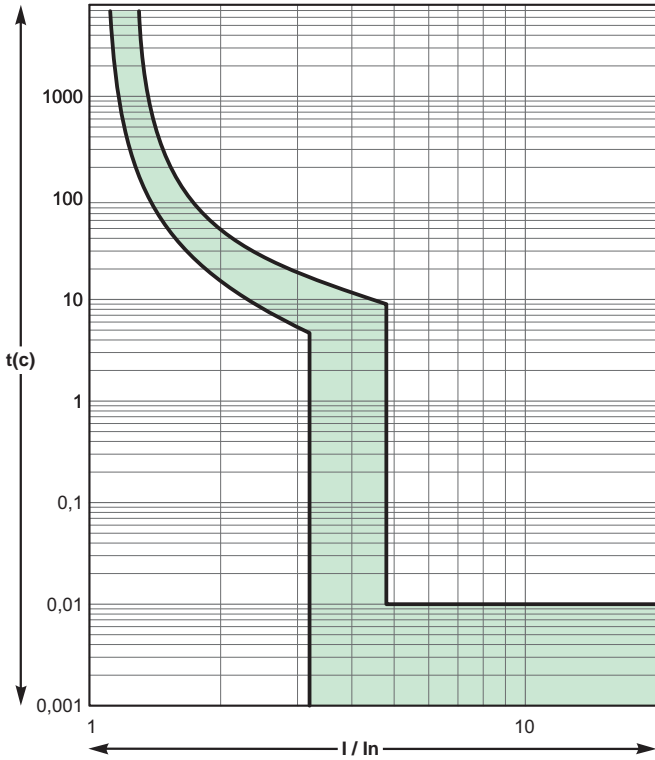

Кривая С

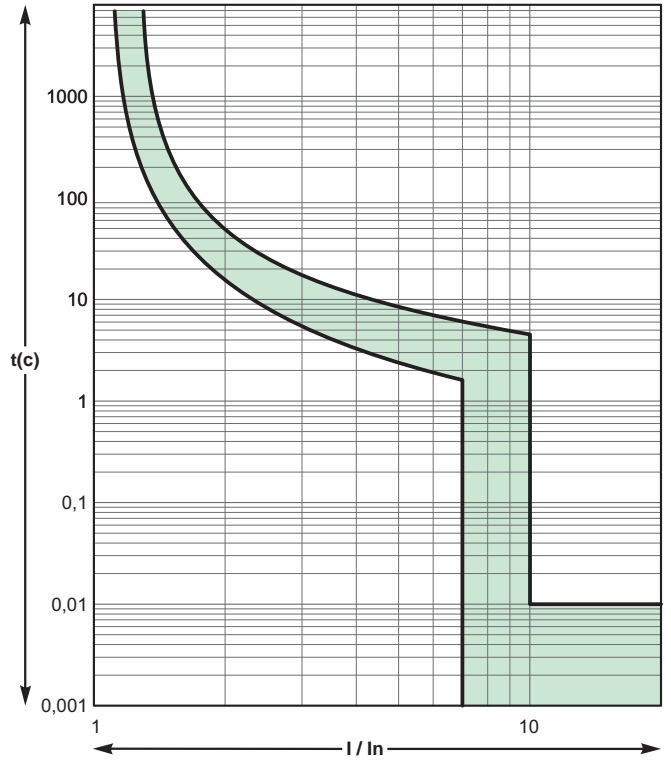

Кривая D

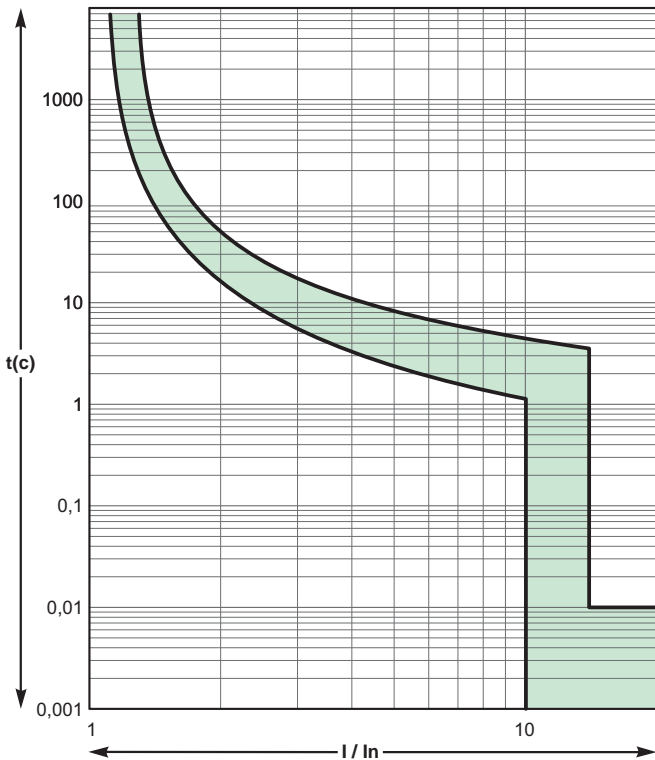

Время отключения (минимальное, максимальное) при температуре окружающей среды 30 °С (стандарты МЭК/EN 60898).

iC60N/H/L номинальный ток 6 - 63 А

Кривая В

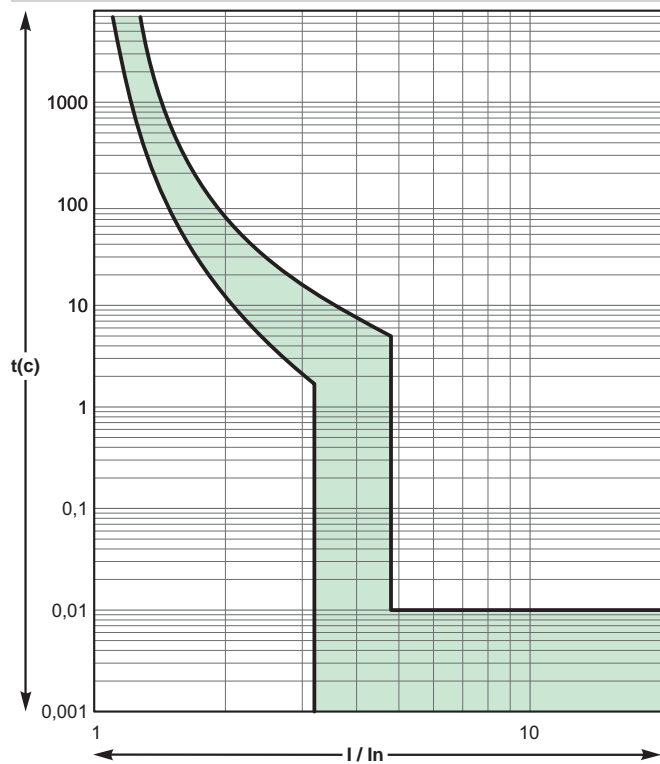

Кривая С

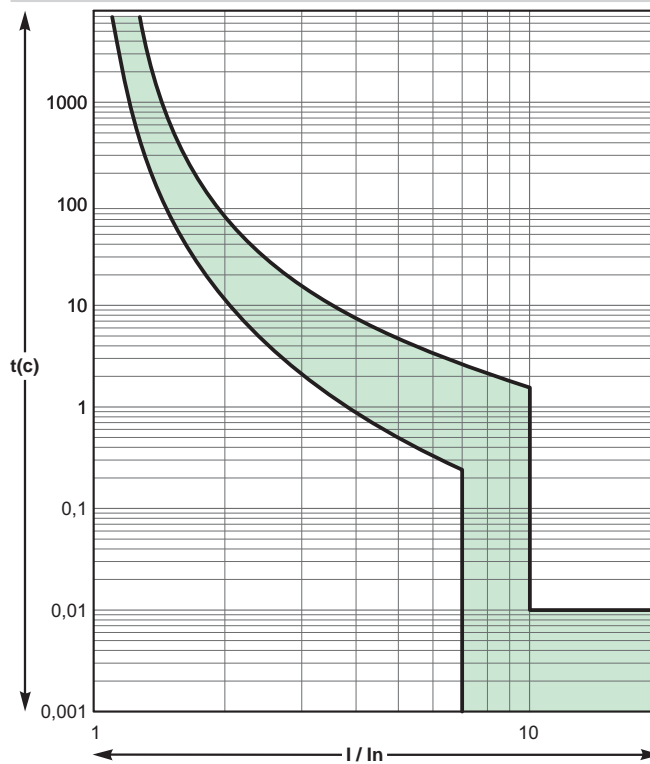

Кривая D

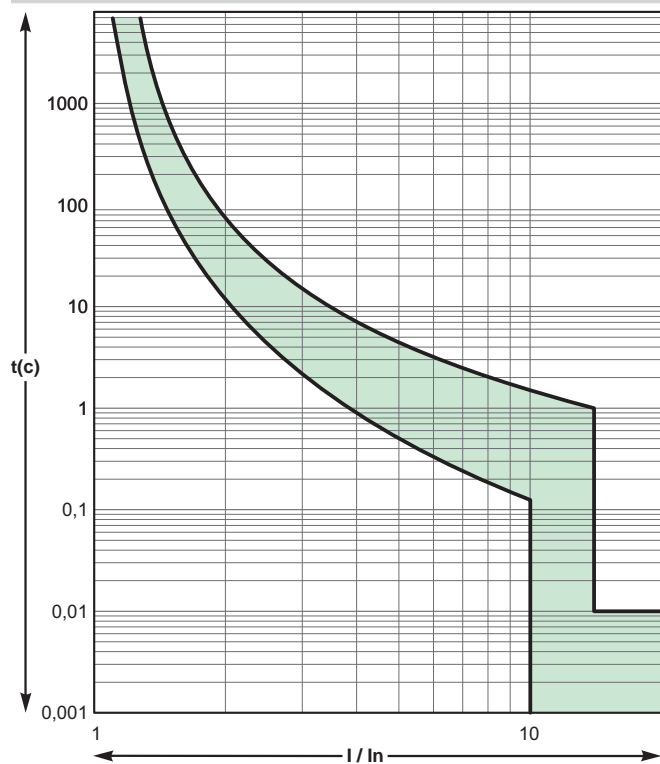

Время отключения (минимальное, максимальное) при температуре окружающей среды 30 °C (стандарты МЭК/EN 60898).

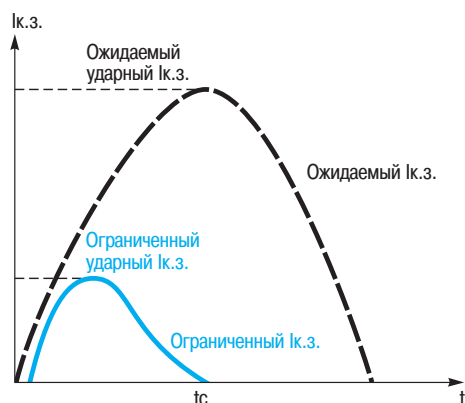

Ожидаемый ток и фактический ограниченный ток

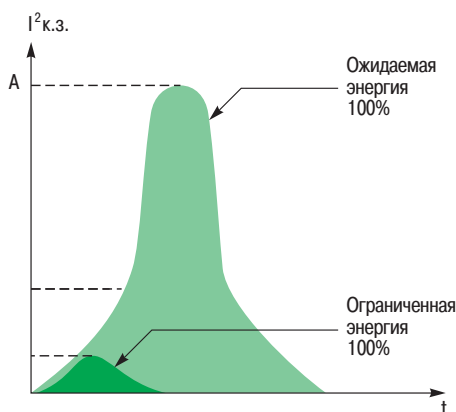

Определение

Под токоограничением автоматического выключателя понимается его способность уменьшать негативное воздействие короткого замыкания на электроустановку путём ограничения амплитуды тока и рассеиваемой энергии.

Преимущества токоограничения

Увеличение срока службы электроустановок

Уменьшение теплового воздействия

Уменьшение нагрева проводников увеличивает срок службы кабельных линий и всех компонентов без самозащиты (например, выключателей нагрузки, контакторов и т.д.).

Уменьшение механического воздействия

Уменьшение электродинамических сил снижает опасность деформирования или нарушения целостности контактных соединений и сборных шин.

Уменьшение электромагнитного воздействия

Уменьшение помех, воздействующих на чувствительные приборы, расположенные вблизи от электрической цепи.

Экономия за счёт каскадного соединения

Принцип каскадного соединения, использующий токоограничение автоматических выключателей, позволяет устанавливать ниже токоограничивающего автоматического выключателя аппараты с меньшей отключающей способностью, чем ожидаемый ток короткого замыкания (при этом необходимо соблюдать таблицы селективности на стр.). Отключающая способность нижестоящих аппаратов в этом случае увеличивается за счет токоограничения вышестоящего аппарата. Этот принцип позволяет значительно снизить затраты на коммутационные аппараты и распределительные шкафы.

Селективность защит

Токоограничивающая способность автоматических выключателей улучшает селективность с вышестоящими защитными устройствами; это происходит потому, что энергия, проходящая через вышестоящее защитное устройство, значительно уменьшается и может оказаться недостаточной для того, чтобы вызвать его срабатывание. Таким образом обеспечивается естественная селективность и отпадает необходимость в защите с выдержкой времени со стороны источника.

Токоограничение автоматических выключателей Acti9

Разработанные на основе опыта и ноу-хау Schneider Electric в области отключения токов короткого замыкания, автоматические выключатели серии Acti9 обладают наилучшими характеристиками токоограничения среди модульных устройств.

Это позволяет им обеспечивать оптимальную защиту всей электросредотделительной системы.

Токоограничение автоматических выключателей Compact NSX

$I_{cs} = 100 \% I_{cu}$

Исключительная токоограничивающая способность автоматических выключателей Compact NSX значительно сокращает нагрузки, вызванные током повреждения.

В результате существенно улучшаются характеристики отключения.

В частности, номинальный ток отключения I_{cs} достигает 100 % полного тока отключения I_{cu} .

Эта характеристика, определяемая стандартом МЭК 947-2, гарантируется проведением следующих испытаний:

■ выполняются три последовательных отключения автоматическим выключателем тока повреждения, равного 100 %;

■ затем проверяется работоспособность аппарата:

- аппарат должен пропускать свой номинальный ток без аномального повышения температуры;
- защита должна срабатывать в оговоренных стандартом пределах;
- должна обеспечиваться возможность секционирования.

Кривые токоограничения

Токоограничение автоматического выключателя выражается в виде двух кривых, которые отображают, в зависимости от ожидаемого тока короткого замыкания (ток к.з. при отсутствии защитного устройства):

- фактический ударный ток (ограниченный);
- тепловую энергию (в A^2c) – это значение, умноженное на сопротивление любого элемента, через который проходит ток короткого замыкания, даёт энергию, выделяемую этим элементом.

Прямая «10 мс», отображающая энергию A^2c ожидаемого тока короткого замыкания полупериода (10 мс), показывает энергию, которая была бы выделена током короткого замыкания в отсутствие токоограничивающего защитного устройства (см. пример 2).

Пример 1

Рассчитать ударное значение ожидаемого тока короткого замыкания с действующим значением 150 кА (то есть 330 кА), ограниченного вышестоящим аппаратом NSX250L.

- > Ударное значение ожидаемого тока короткого замыкания равно: $150 \text{ кА} \times \sqrt{2} : 210 \text{ кА}$.
- > Согласно кривым на стр. XXX, автоматический выключатель Compact NSX250L уменьшает это значение до: 30 кА.

Пример 2

Рассчитать энергию, ограниченную автоматическим выключателем iC60N 25 А, для ожидаемого тока короткого замыкания с действующим значением 10 кА. Каково качество токоограничения?

- > Согласно приведённым кривым:
 - этот ток короткого замыкания (действующее значение 10 кА) способен выделить до 1000 кА^2c .
 - автоматический выключатель iC60N уменьшает эту тепловую энергию до: 45 кА^2c , то есть в 22 раза.

Пример использования: термическая стойкость кабельных линий

Ниже в таблице указаны допустимые значения тепловой энергии для кабельных линий по условию термической стойкости. Это допустимое значение зависит от материала изоляции, материала жилы (медь Cu или алюминий Al) и его сечения. Значение сечения приведено в мм^2 , допустимое значение тепловой энергии в A^2c .

S (мм^2)		1,5	2,5	4	6	10
PVC (ПВХ)	Cu	$2,97 \cdot 10^4$	$8,26 \cdot 10^4$	$2,12 \cdot 10^5$	$4,76 \cdot 10^5$	$1,32 \cdot 10^6$
	Al					$5,41 \cdot 10^5$
PRC (сшитый полиэтилен.)	Cu	$4,10 \cdot 10^4$	$1,39 \cdot 10^5$	$2,92 \cdot 10^5$	$6,56 \cdot 10^5$	$1,82 \cdot 10^6$
	Al					$7,52 \cdot 10^5$
S (мм^2)		16	25	35	50	
PVC (ПВХ)	Cu	$3,4 \cdot 10^6$	$8,26 \cdot 10^6$	$1,62 \cdot 10^7$	$3,21 \cdot 10^7$	
	Al	$1,39 \cdot 10^6$	$3,38 \cdot 10^6$	$6,64 \cdot 10^6$	$1,35 \cdot 10^7$	
PRC (сшитый полиэтилен.)	Cu	$4,69 \cdot 10^6$	$1,39 \cdot 10^7$	$2,23 \cdot 10^7$	$4,56 \cdot 10^7$	
	Al	$1,93 \cdot 10^6$	$4,70 \cdot 10^6$	$9,23 \cdot 10^6$	$1,88 \cdot 10^7$	

Пример

Обеспечивается ли термическая стойкость медного кабеля сечением 10 мм^2 с изоляцией из ПВХ при использовании токоограничивающего аппарата Compact NSX160F?

В таблице указано, что допустимое значение тепловой энергии для этого кабеля по условию термической стойкости составляет $1,32 \times 10^6 \text{ A}^2c$.

При коротком замыкании в точке подключения NSX160F (полной ток отключения $I_{cu} = 36 \text{ кА}$ действ.) значение выделяемой тепловой энергии составляет менее $6 \times 10^5 \text{ A}^2c$ (см. кривые на стр. XX).

Таким образом, защита кабеля обеспечивается при токах к.з. вплоть до предельной отключающей способности автоматического выключателя.

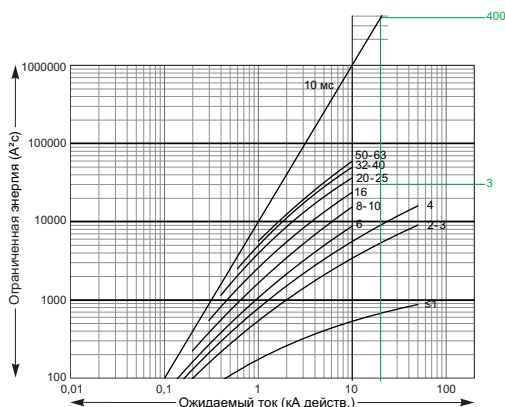

Кривые токоограничения для однофазной сети 230 В или трёхфазной сети 400 В (система TN или TT)

iC60N

Автоматические выключатели 1P / 3P / 4P

Ударный ток

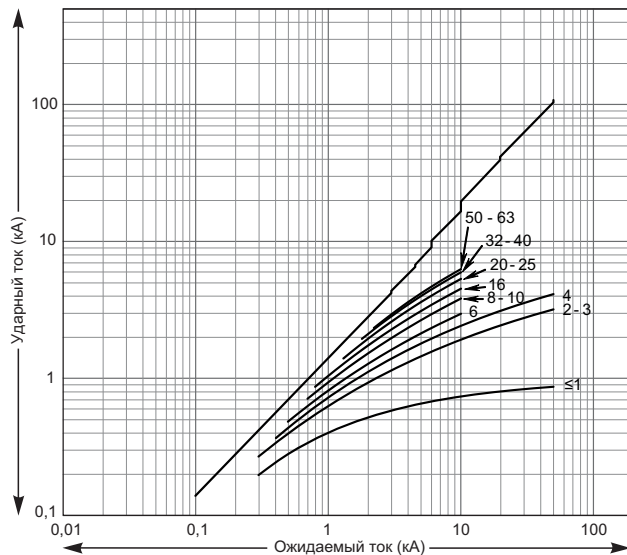

Тепловая энергия

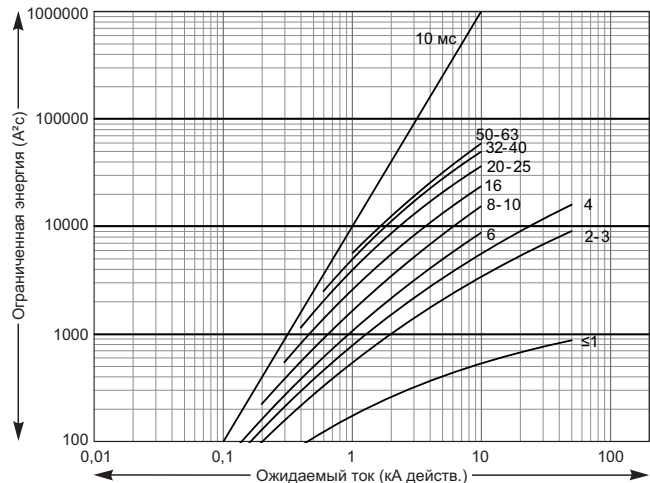

Автоматические выключатели 2P

Ударный ток

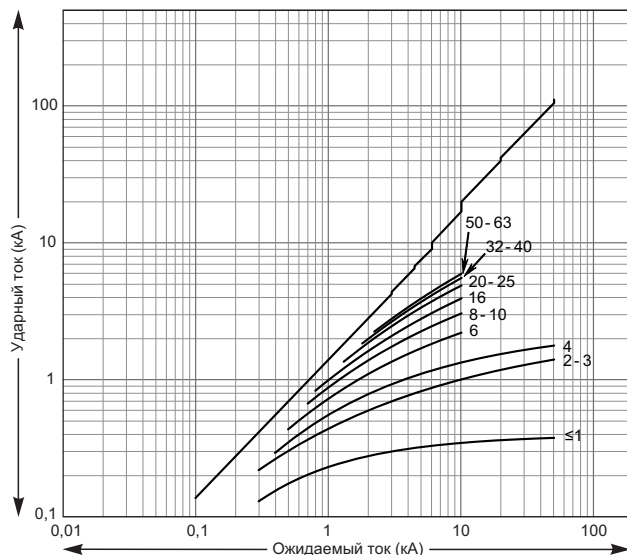

Тепловая энергия

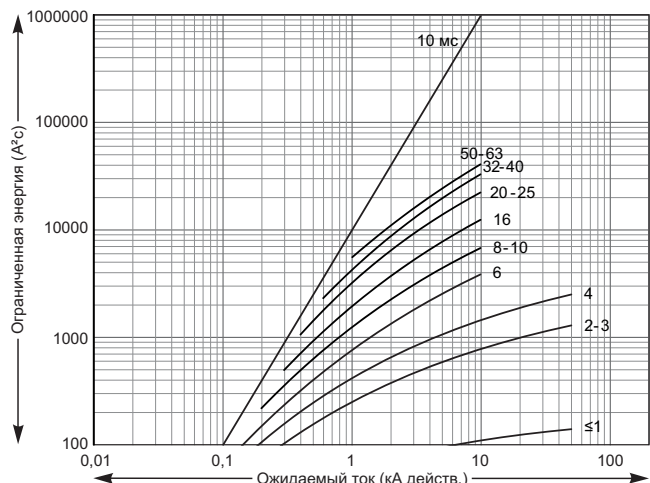

Примечание: данные значения являются также значениями токоограничения, полученными при использовании 3- или 4-полюсного автоматического выключателя iC60N, установленного в сети с линейным напряжением 230 В.

IC60H

Автоматические выключатели 1P / 3P / 4P

Ударный ток

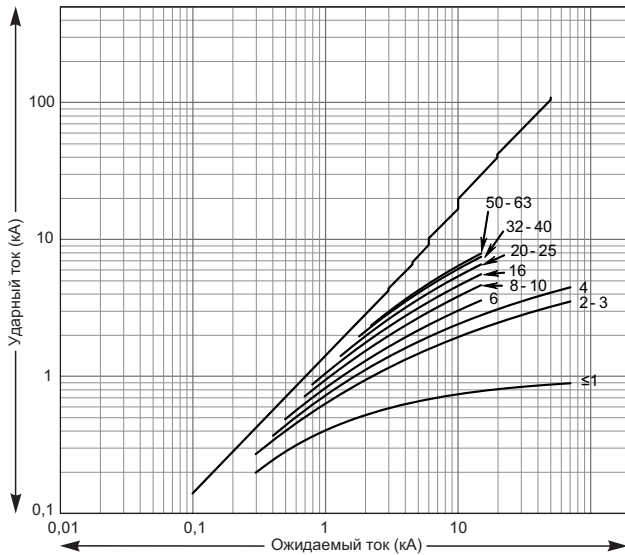

Тепловая энергия

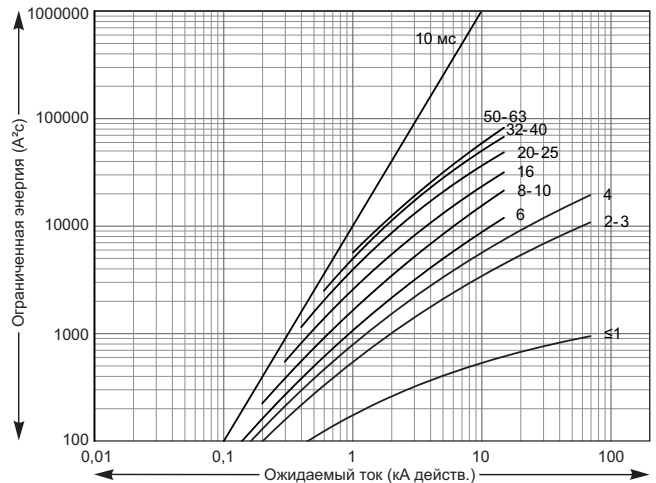

Автоматические выключатели 2P

Ударный ток

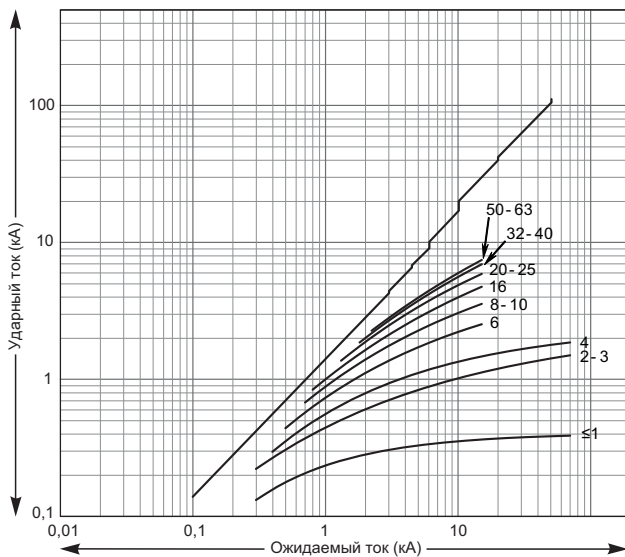

Тепловая энергия

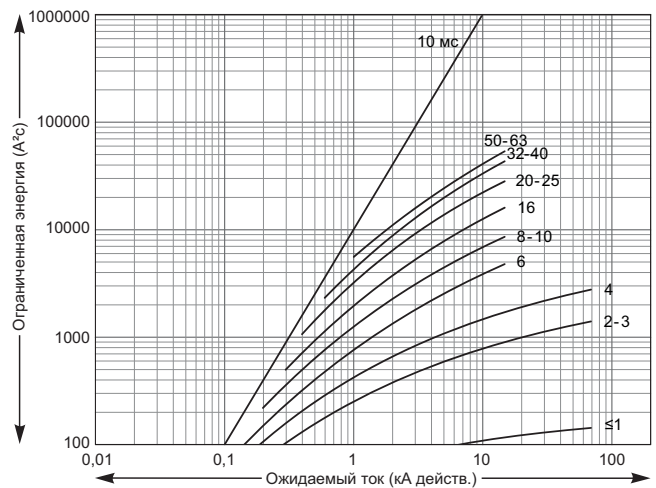

Примечание: данные значения являются также значениями токоограничения, полученными при использовании 3- или 4-полюсного автоматического выключателя IC60H, установленного в сети с линейным напряжением 230 В.

iC60L

Автоматические выключатели 1P / 3P / 4P

Ударный ток

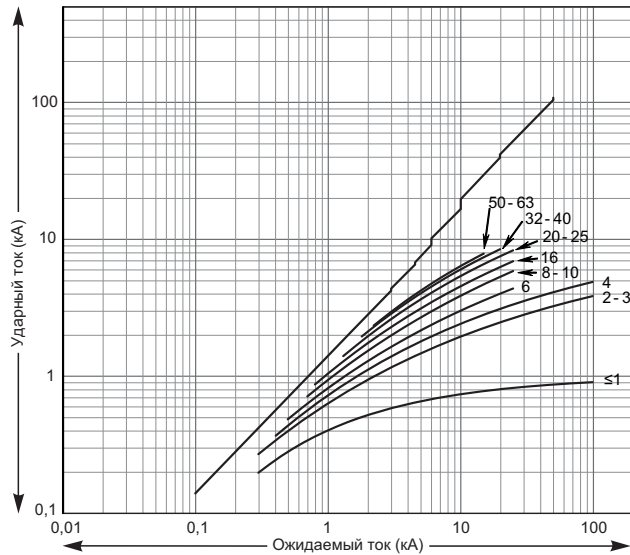

Тепловая энергия

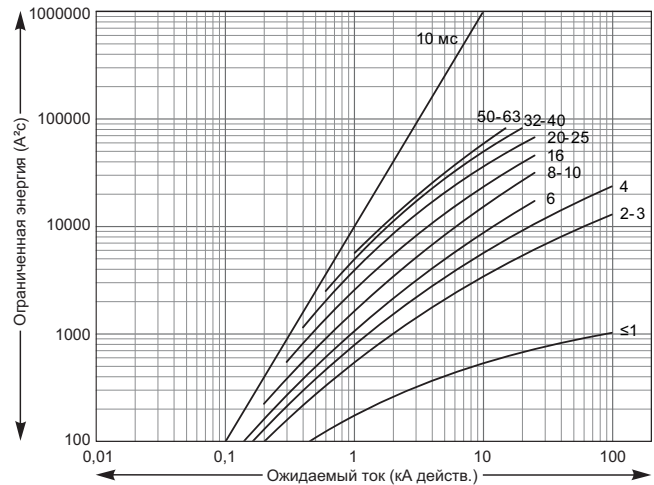

Автоматические выключатели 2P

Ударный ток

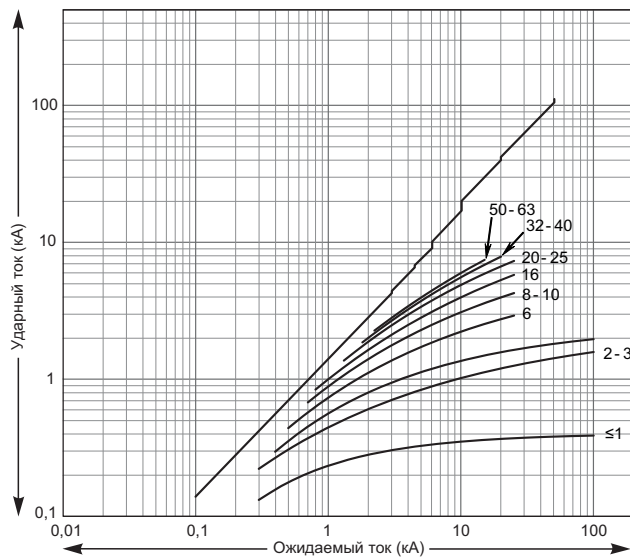

Тепловая энергия

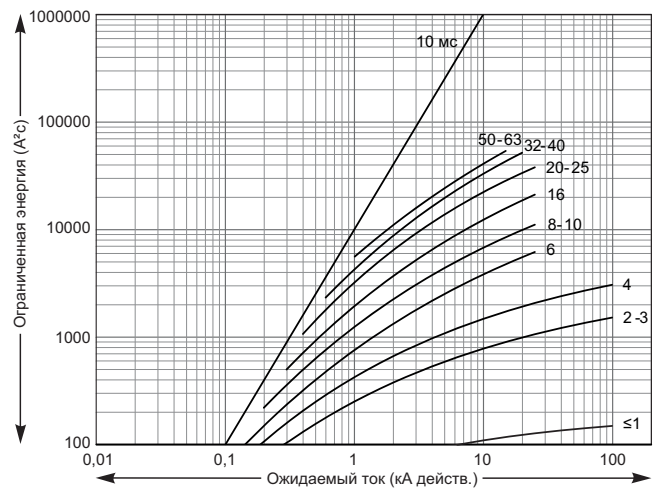

Примечание: данные значения являются также значениями токоограничения, полученными при использовании 3- или 4-полюсного автоматического выключателя iC60L, установленного в сети с линейным напряжением 230 В.

Селективность защит является одним из основных элементов, который следует учитывать в процессе проектирования электроустановки, чтобы гарантировать пользователям максимальную бесперебойность электроснабжения.

Селективность важна для всех электроустановок, где нужно обеспечить удобство пользователей, однако наибольшее значение она имеет в системах питания промышленного технологического оборудования.

Электроустановка, в которой нет селективности, подвергается следующим рискам различной степени тяжести:

- несоблюдение производственных требований;
- приостановка производственного процесса, влекущая за собой:
 - недопроизводство или потерю готовых изделий;
 - опасность повреждения технологической оснастки в случае непрерывного производственного процесса;
- после общего отключения питания необходимо повторно запустить одну за другой все производственные машины;
- отключение электродвигателей механизмов, связанных с безопасностью, таких как насос системы смазки, дымосос и т.д.

Что такое селективность?

Это координация устройств автоматического отключения, осуществляемая для того, чтобы повреждение, произошедшее в какой-либо точке сети, было устранено автоматическим выключателем, расположенным непосредственно перед повреждением, и только им.

■ Полная селективность

Распределительная сеть полностью селективна, если при любом токе повреждения, от перегрузки до глухого короткого замыкания, автоматический выключатель № 2 отключается, а автоматический выключатель № 1 остаётся включенным.

■ Частичная селективность

Селективность является частичной, если оговоренное выше условие соблюдается не до полной величины тока короткого замыкания, а только до определённого меньшего значения, называемого пределом селективности.

■ Отсутствие селективности

При повреждении отключаются оба выключателя (№ 1 и № 2).

001 20589

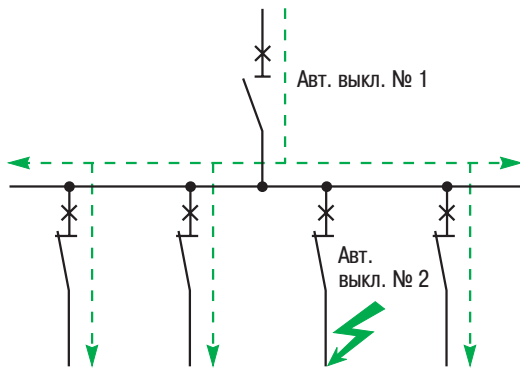

Полная селективность – стандартная функция для автоматических выключателей Masterpact NT/NW

Благодаря эффективным блокам контроля и управления, а также многим техническим преимуществам автоматические выключатели Masterpact NT и NW обеспечивают как стандартную функцию полную селективность с нижестоящими выключателями Compact NSX с номинальным током до 630 А⁽¹⁾.

Естественная селективность автоматических выключателей Compact NSX

Принцип рото-активного размыкания, который используется в аппаратах Compact NSX, позволяет значительно повысить пределы селективности. Высокие значения предельного тока селективности аппаратов Compact NSX обусловлены одновременным использованием 3 видов селективности:

- токовой селективности;
- временной селективности;
- энергетической селективности.

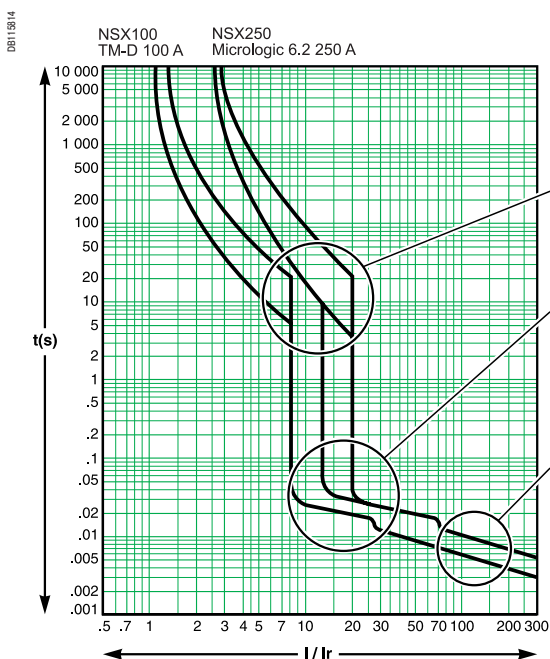

Защита от перегрузок: токовая селективность

Селективность обеспечивается, если соотношение уставок превышает 1,6 (аппараты распределительных сетей).

Защита при малых токах короткого замыкания: временная селективность

Вышестоящий аппарат имеет небольшую выдержку времени на отключение при коротком замыкании; нижестоящий аппарат срабатывает быстрее.

Селективность обеспечивается, если соотношение уставок защиты от коротких замыканий превышает 1,5.

Защита при больших токах короткого замыкания: энергетическая селективность

В этом методе сочетаются исключительная токоограничивающая способность выключателей Compact NS и принцип «рефлексного» отключения, чувствительного к выделяемой в аппарате энергии короткого замыкания. Мощное короткое замыкание, которое «увидели» оба аппарата, сильно ограничивается нижестоящим аппаратом. Выделяемая энергия в вышестоящем аппарате недостаточна, чтобы вызвать его отключение: селективность обеспечивается независимо от величины тока короткого замыкания.

Защита селективна, если соотношение номинальных токов выключателей превышает 2.

(1) За исключением характеристики L1 выключателя Masterpact NT и с учётом правил селективности на стр. Acti_9_232_245/244.

DBI 25390

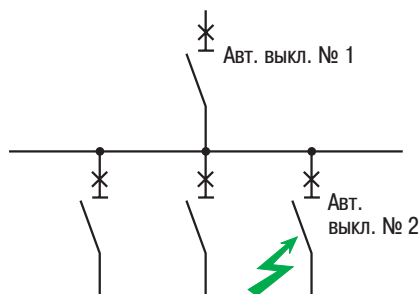

Селективность между автоматическими выключателями распределительной сети

Как пользоваться таблицами селективности

■ Автоматические выключатели распределительной сети

Буква «Т» в таблице (англ. Total) означает полную селективность данной пары автоматических выключателей.

В случае частичной селективности в таблице указан предельный ток селективности рассматриваемой пары аппаратов. Если ток повреждения превышает указанное значение, оба аппарата отключаются одновременно.

Условия применения

Значения, указанные в таблицах на последующих страницах (для 220, 380, 415 и 440 В), гарантируются при соблюдении следующих условий:

Для устройств серии Acti9 (миниатюрные автоматические выключатели) имеются два типа таблиц в зависимости от количества фаз в нижестоящей цепи:

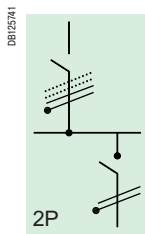

Однофазная нижестоящая цепь, при этом вышестоящая цепь может быть однофазной или трёхфазной. Эти таблицы отмечены приведённой пиктограммой.

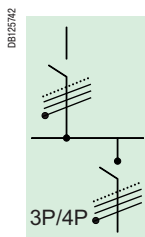

Трёхфазная нижестоящая (и вышестоящая) цепь: таблицы отмечены приведённой пиктограммой.

Вышестоящий аппарат	Нижестоящий аппарат	Ном. ток вышест. аппарата / ном. ток нижест. аппарата	Тепловая защита	Электромагнитная защита
TM ⁽¹⁾	TM или Multi 9	≥ 2,5	≥ 1,6	≥ 2
	Micrologic	≥ 2,5	≥ 1,6	≥ 1,5
Micrologic ⁽²⁾	TM или Multi 9	≥ 2,5	≥ 1,6	≥ 1,5
	Micrologic	≥ 2,5	≥ 1,3	≥ 1,5

(1) Аппарат с термомангнитным расцепителем.

(2) Аппарат с электронным расцепителем.

Данные условия исключают перекрытие кривых. Кроме того, кривые можно проверить с помощью программного обеспечения Curve Direct.

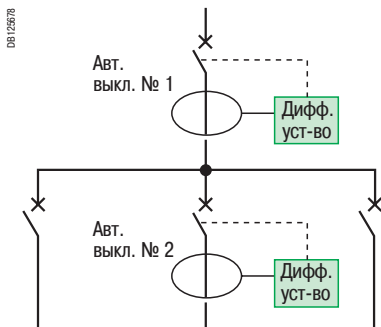
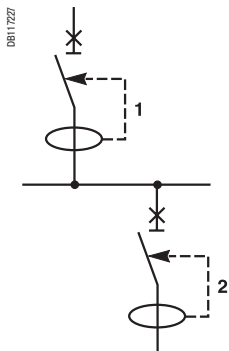
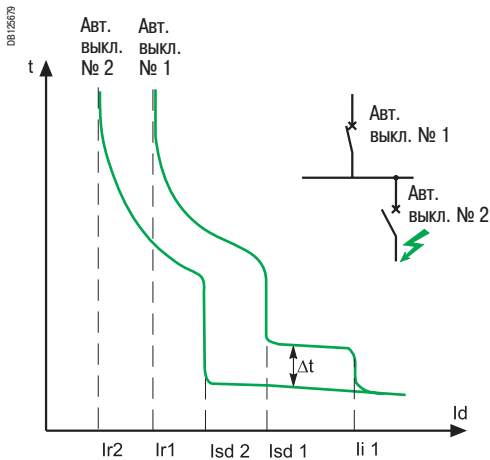

Дополнительные условия в зависимости от типа расцепителя

■ Уставка по току селективной токовой отсечки (I_{sd})

Указанные в таблицах пределы селективности даны исходя из предположения, что уставка по току селективной токовой отсечки $I_{sd} = 10 \times I_r$. Во многих случаях, когда селективность является полной, можно использовать меньшие уставки при условии соблюдения вышеуказанного отношения между уставками электромагнитной защиты. Когда указанный в таблице предел селективности равен $10 \times I_r$, пределом селективности фактически является уставка вышестоящей электромагнитной защиты (I_{sd}).

■ Уставка по току мгновенной токовой отсечки (I_i)

Указанные в таблицах пределы селективности даны исходя из предположения, что уставка по току мгновенной токовой отсечки отрегулирована на максимальное значение или запрещена (только для автоматического выключателя типа В). Когда указанный в таблице предел селективности равен $15 \times I_n$ вышестоящего аппарата, предел селективности фактически равен уставке мгновенной токовой отсечки вышестоящего аппарата (I_i). В случае, если вышестоящий аппарат – автоматический выключатель типа В, а нижестоящий – автоматический выключатель типа А, уставка мгновенной токовой отсечки вышестоящего аппарата может быть ниже значения $15 \times I_n$ при условии, что она остаётся выше уставки «рефлексного» отключения нижестоящего аппарата. Если расцепитель Micrologic 5.x является нижестоящим по отношению к расцепителю Micrologic 2.x, уставка времени T_{sd} нижестоящего аппарата должна быть установлена на 0, а уставка по току I_i должна быть равна I_{sd}.

■ Уставка времени селективной токовой отсечки (T_{sd})

Если вышестоящий и нижестоящий автоматические выключатели оснащены расцепителем Micrologic 5.x, 6.x, 7.x: минимальное время несрабатывания вышестоящего аппарата должно превышать максимальное время отключения нижестоящего аппарата.

T_{sd} авт. выключателя № 1 > T_{sd} авт. выключателя № 2 (один шаг)

■ I²t Off/On

Указанные в таблицах пределы селективности даны исходя из предположения, что функция I²t отключена (Off). Если функция I²t включена (On), пользователю необходимо убедиться, что кривые не перекрываются.

■ Защита от замыканий на землю (I_g, T_g)

Если вышестоящий и нижестоящий автоматические выключатели оснащены расцепителем Micrologic 6.x, пользователь должен проконтролировать токовую и временную селективность:

□ токовая селективность

Уставка по току вышестоящей защиты от замыканий на землю превышает уставку нижестоящей защиты от замыканий на землю. С учётом допустимых отклонений регулировки уставок достаточно обеспечить 30-процентную разность между уставками вышестоящей и нижестоящей защит.

□ временная селективность

Выдержка перед отключением вышестоящей защиты от замыканий на землю превышает время отключения нижестоящей защиты. Кроме того, необходимо, чтобы выдержка перед отключением вышестоящей защиты учитывала максимальное время устранения повреждений изоляции, оговоренное в правилах NEC § 230.95 (т.е. 1 с для 3000 А).

I_g авт. выключателя № 1 ≥ 1,3 I_g авт. выключателя № 2

T_g авт. выключателя № 1 > T_g авт. выключателя № 2 (один шаг)

■ Дифференциальные автоматические выключатели

Селективность дифференциальных автоматических выключателей позволяет пользователю обеспечить оптимальную бесперебойность работы. С этой целью любая пара, состоящая вышестоящего и нижестоящего дифференциальных автоматических выключателей распределительной сети, должна отвечать следующим условиям:

■ чувствительность вышестоящего дифференциального автоматического выключателя должна не менее чем в три раза превышать чувствительность нижестоящего дифференциального автоматического выключателя ($I_{\Delta n}$ авт. выключателя № 1 $\geq 3 \times I_{\Delta n}$ авт. выключателя № 2);

■ вышестоящий дифференциальный автоматический выключатель должен быть:

□ селективным (S) (или с селективной настройкой), если нижестоящий дифференциальный автоматический выключатель – мгновенного срабатывания;

□ с выдержкой времени (R) (или с соответствующей настройкой), если нижестоящий дифференциальный автоматический выключатель – селективный.

В результате минимальное время несрабатывания вышестоящего аппарата будет превышать максимальное время отключения нижестоящего аппарата для всех значений тока (Δt (авт. выкл. № 1) > Δt (авт. выкл. № 2)).

Для получения более подробной информации см. разделы СТ6-4 и СТ6-1: «Время срабатывания дифференциальных автоматических выключателей».

Особенность аппаратов Compact NSX

■ Расцепители, предназначенные для защиты электродвигателей, не могут использоваться для обеспечения селективности с нижестоящим автоматическим выключателем.

■ И наоборот: расцепители, предназначенные для защиты распределительной сети, не должны использоваться для защиты электродвигателей, даже если последние оснащены электронным пускателем или преобразователем частоты.

Селективность защит, сеть 240 В 1P/2P

Вышестоящий аппарат: C120N/H, NG125N/H/L, кривая B
Нижестоящий аппарат: C120/NG125, кривые B, C, D

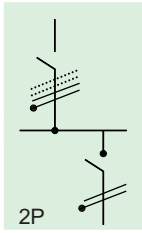

Вышестоящий аппарат		C120N/H, NG125N/H/L											
Кривая B		Кривая B											
In (A)	In (A)	10	16	20	25	32	40	50	63	80	100	125	
Пределный ток селективности (A)													
C120	10			80	100	130	260	200	400	540	670	1100	
NG125	16					130	240	200	250	480	630	910	
Кривая B	20						160	200	250	320	600	830	
	25							200	250	320	400	830	
	32								250	320	400	750	
	40									320	400	750	
	50										400	500	
	63											500	
	80												500
Пределный ток селективности (A)													
C120	10						240	200	250	480	670	980	
NG125	16								250	320	400	830	
Кривая C	20									320	400	830	
	25										400	750	
	32											500	
	40												500
Пределный ток селективности (A)													
C120	10							200	250	320	630	980	
NG125	16									320	400	750	
Кривая D	20										400	750	
	25											500	
	32												500

4000 Пределный ток селективности = 4 кА.

Селективность не обеспечивается.

Селективность защит, сеть 240 В 1P/2P

Вышестоящий аппарат: C120N/H, NG125N/H/L, кривые C, D
Нижестоящий аппарат: C120/NG125, кривые B, C, D

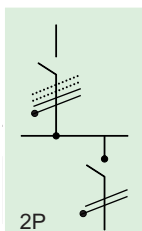

Вышестоящий аппарат		C120N/H, NG125N/H/L										
In (A)		Кривая C										
In (A)		10	16	20	25	32	40	50	63	80	100	125
Нижестоящий аппарат												
Предельный ток селективности (A)												
C120 NG125 Кривая B	10											
	16		130	160	200	480	510	930	1100	1200	1700	2500
	20					460	320	800	990	1100	1400	2000
	25					430	320	730	910	1100	1400	1900
	32						320	730	830	960	1200	1600
	40								830	960	1200	1600
	50									640	800	1500
	63									640	800	1500
80											1000	
Предельный ток селективности (A)												
C120 NG125 Кривая C	10				200	480	480	870	1100	1200	1700	2500
	16						320	730	910	1100	1400	2000
	20							670	830	960	1300	1700
	25								760	640	1200	1600
	32									640	800	1500
	40										800	1000
	50											1000
	63											
Предельный ток селективности (A)												
C120 NG125 Кривая D	10					430	320	800	1100	1100	1600	2200
	16							630	830	960	1300	1900
	20								760	960	1300	1700
	25									640	800	1500
	32										800	1500
	40											1000
	50											

Вышестоящий аппарат		C120N/H, NG125N/H/L										
In (A)		Кривая D										
In (A)		10	16	20	25	32	40	50	63	80	100	125
Нижестоящий аппарат												
Предельный ток селективности (A)												
C120 NG125 Кривые B,C,D	10		190	240	500	380	720	1300	2000	2400	3700	4800
	16					380	480	1100	1600	1900	2600	3200
	20					380	480	1100	1500	1800	2600	2900
	25						480	600	1200	1400	2100	2400
	32								1200	1400	2100	2400
	40									960	1800	1500
	50									960	1200	1500
	63											1500
80												

4000 Предельный ток селективности = 4 кА.

Селективность не обеспечивается.

Селективность защит, сеть 240 В 1P/2P

Вышестоящий аппарат: C120H, NG125N/H/L, кривая B
Нижестоящий аппарат: iC60N/H/L, кривые B, C, D

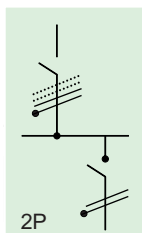

Вышестоящий аппарат		C120H, NG125N/H/L											
Кривая B		In (A)	10	16	20	25	32	40	50	63	80	100	125
Нижестоящий аппарат	In (A)												
Предельный ток селективности (A)													
iC60N/H/L	0.75	T	T	T	T	T	T	T	T	T	T	T	T
Кривая B	1	120	490	T	T	T	T	T	T	T	T	T	T
	2	60	160	350	500	1200	4200	8100	T	T	T	T	T
	3	40	110	170	250	520	1300	1900	6700	13000	T	T	T
	4	40	64	80	190	280	630	750	1400	2700	6200	T	T
	6		64	80	150	130	350	430	810	1400	2100	6100	
	8		64	80	100	130	260	300	570	1000	1500	2900	
	10			80	100	130	160	200	500	840	1300	2500	
	16					130	160	200	380	520	770	1400	
	20						160	200	250	320	600	1000	
	25							200	250	320	400	890	
	32								250	320	400	840	
	40									320	400	790	
	50										400	750	
	63											500	
Предельный ток селективности (A)													
iC60N/H/L	0.75	T	T	T	T	T	T	T	T	T	T	T	T
Кривая C	1	120	490	T	T	T	T	T	T	T	T	T	T
	2	60	160	350	500	1200	4200	8100	T	T	T	T	T
	3		110	170	250	520	1300	1900	6700	13000	T	T	T
	4		64	80	190	280	630	750	1400	2700	6200	T	T
	6				150	130	350	430	810	1400	2100	6100	
	8						260	300	570	1000	1500	2900	
	10						160	200	500	840	1300	2500	
	16								380	520	770	1400	
	20									320	600	1000	
	25										400	890	
	32											840	
	40												
Предельный ток селективности (A)													
iC60N/H/L	0.75	T	T	T	T	T	T	T	T	T	T	T	T
Кривая D	1	120	490	T	T	T	T	T	T	T	T	T	T
	2	60	160	350	500	1200	4200	8100	T	T	T	T	T
	3		110	170	250	520	1300	1900	6700	13000	T	T	T
	4			80	190	280	630	750	1400	2700	6200	T	T
	6					130	350	430	810	1400	2100	6100	
	8						260	300	570	1000	1500	2900	
	10							200	500	840	1300	2500	
	16									520	770	1400	
	20										600	1000	
	25											890	
	32												

T Полная селективность (до величины предельной отключающей способности нижестоящего аппарата).

4000 Предельный ток селективности = 4 кА.

Селективность не обеспечивается.

Селективность защит, сеть 240 В 1P/2P

Вышестоящий аппарат: C120N, кривая В

Нижестоящий аппарат: iC60N/Н/L, кривые В, С, D

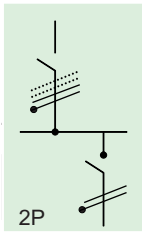

Вышестоящий аппарат		C120N Кривая В												
In (A)		10	16	20	25	32	40	50	63	80	100	125		
Нижестоящий аппарат	In (A)													
Предельный ток селективности (А)														
iC60N/Н/L Кривая В	0.75	T	T	T	T	T	T	T	T	T	T	T		
	1	120	490	T	T	T	T	T	T	T	T	T		
	2	60	160	350	500	1200	4200	8100	T	T	T	T		
	3	40	110	170	250	520	1300	1900	6700	T	T	T		
	4	40	64	80	190	280	630	750	1400	2700	6200	T		
	6		64	80	150	130	350	430	810	1400	2100	6100		
	8		64	80	100	130	260	300	570	1000	1500	2900		
	10			80	100	130	160	200	500	840	1300	2500		
	16					130	160	200	380	520	770	1400		
	20						160	200	250	320	600	1000		
	25							200	250	320	400	890		
	32								250	320	400	840		
	40									320	400	790		
	50										400	750		
	63											500		
Предельный ток селективности (А)														
iC60N/Н/L Кривая С	0.75	T	T	T	T	T	T	T	T	T	T	T		
	1	120	490	T	T	T	T	T	T	T	T	T		
	2	60	160	350	500	1200	4200	8100	T	T	T	T		
	3		110	170	250	520	1300	1900	6700	T	T	T		
	4		64	80	190	280	630	750	1400	2700	6200	T		
	6				150	130	350	430	810	1400	2100	6100		
	8						260	300	570	1000	1500	2900		
	10						160	200	500	840	1300	2500		
	16								380	520	770	1400		
	20									320	600	1000		
	25										400	890		
	32											840		
	40													
	Предельный ток селективности (А)													
	iC60N/Н/L Кривая D	0.75	T	T	T	T	T	T	T	T	T	T	T	
1		120	490	T	T	T	T	T	T	T	T	T		
2		60	160	350	500	1200	4200	8100	T	T	T	T		
3			110	170	250	520	1300	1900	6700	T	T	T		
4				80	190	280	630	750	1400	2700	6200	T		
6						130	350	430	810	1400	2100	6100		
8							260	300	570	1000	1500	2900		
10								200	500	840	1300	2500		
16										520	770	1400		
20											600	1000		
25												890		
32														

T Полная селективность (до величины предельной отключающей способности нижестоящего аппарата).

4000 Предельный ток селективности = 4 кА.

Селективность не обеспечивается.

Селективность защит, сеть 240 В 1P/2P

Вышестоящий аппарат: C120N/H, NG125N/H/L, кривая C
Нижестоящий аппарат: iC60N/H/L, кривые B, C, D

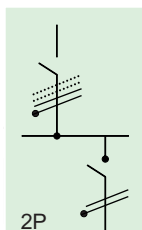

Вышестоящий аппарат		C120N/H, NG125N/H/L Кривая C											
In (A)		10	16	20	25	32	40	50	63	80	100	125	
Нижестоящий аппарат	In (A)												
Предельный ток селективности (A)													
iC60N/H/L Кривая B	0.5	T	T	T	T	T	T	T	T	T	T	T	
	0.75	T	T	T	T	T	T	T	T	T	T	T	
	1	870	T	T	T	T	T	T	T	T	T	T	
	2	210	1700	3700	10000	T	T	T	T	T	T	T	
	3	80	610	1200	4300	T	T	T	T	T	T	T	
	4	80	280	520	960	3600	13000	T	T	T	T	T	
	6	80	190	260	460	1500	2700	6400	9000	9000	T	T	
	8		130	160	200	1000	1400	3000	4500	4700	9000	T	
	10		130	160	200	890	1100	2500	3500	3700	6600	T	
	16					630	620	1400	2000	2000	3400	5100	
	20					450	480	1100	1300	1400	2200	3400	
	25						320	930	1000	1100	1800	2600	
	32								930	1100	1400	2100	
	40									960	1400	1900	
	50									960	1300	1800	
63											1800		
Предельный ток селективности (A)													
iC60N/H/L Кривая C	0.5	T	T	T	T	T	T	T	T	T	T	T	
	0.75	T	T	T	T	T	T	T	T	T	T	T	
	1	870	T	T	T	T	T	T	T	T	T	T	
	2	210	1700	3700	10000	T	T	T	T	T	T	T	
	3	80	610	1200	4300	T	T	T	T	T	T	T	
	4	80	280	520	960	3600	13000	T	T	T	T	T	
	6		190	260	460	1500	2700	6400	9000	9000	T	T	
	8			260	460	1500	2700	3000	4500	4700	9000	T	
	10				200	890	1100	2500	3500	3700	6600	T	
	16						620	1400	2000	2000	3400	5100	
	20							1100	1300	1400	2200	3400	
	25								1000	1100	1800	2600	
	32									1100	1400	2100	
	40										1400	1900	
	50											1800	
63													
Предельный ток селективности (A)													
iC60N/H/L Кривая D	0.5	T	T	T	T	T	T	T	T	T	T	T	
	0.75	T	T	T	T	T	T	T	T	T	T	T	
	1	870	T	T	T	T	T	T	T	T	T	T	
	2	210	1700	3700	10000	T	T	T	T	T	T	T	
	3	80	610	1200	4300	T	T	T	T	T	T	T	
	4		280	520	960	3600	13000	T	T	T	T	T	
	6			260	460	1500	2700	6400	9000	9000	T	T	
	8				460	1500	2700	3000	4500	4700	9000	T	
	10					890	1100	2500	3500	3700	6600	T	
	16							1400	2000	2000	3400	5100	
	20								1300	1400	2200	3400	
	25									1100	1800	2600	
	32										1400	2100	
	40											1900	
	50												

T Полная селективность (до величины предельной отключающей способности нижестоящего аппарата).

4000 Предельный ток селективности = 4 кА.

Селективность не обеспечивается.

Селективность защит, сеть 240 В 1P/2P

Вышестоящий аппарат: C120N/H, NG125N/H/L, кривая D
Нижестоящий аппарат: iC60N/H/L, кривые B, C, D

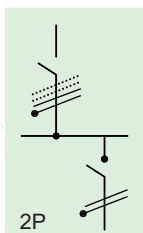

Вышестоящий аппарат		C120N/H, NG125N/H/L										
Кривая D												
In (A)		10	16	20	25	32	40	50	63	80	100	125
Нижестоящий аппарат	In (A)											
Предельный ток селективности (A)												
iC60N/H/L	≤ 1	T	T	T	T	T	T	T	T	T	T	T
Кривые B, C, D	2	1200	16000	17000	T	T	T	T	T	T	T	T
	3	490	3000	3100	T	T	T	T	T	T	T	T
	4	270	1100	1200	5300	5000	T	T	T	T	T	T
	6	120	650	660	1800	1700	5700	11000	T	T	T	T
	8		480	500	1300	1400	2800	4500	9000	T	T	T
	10		420	450	1100	1100	2200	3800	8000	T	T	T
	16					700	1300	2200	4300	4900	T	T
	20					380	810	1600	3000	3500	6500	T
	25						480	1300	2300	2500	4400	6400
	32								1900	2200	3400	4400
	40									1900	2600	3500
	50									1500	2300	2800
	63											2500

- T Полная селективность (до величины предельной отключающей способности нижестоящего аппарата).
- 4000 Предельный ток селективности = 4 кА.
- Селективность не обеспечивается.

Селективность защит, сеть 240 В 1P/2P

Вышестоящий аппарат: iC60N/H/L, кривая В

Нижестоящий аппарат: iC60N/H/L, кривые В, С, D

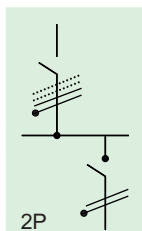

Вышестоящий аппарат In (A)	iC60N/H/L Кривая В														
	1	2	3	4	6	8	10	16	20	25	32	40	50	63	
Нижестоящий аппарат In (A)															
Предельный ток селективности (A)															
iC60N/H/L Кривая В	0.5	10	130	T	T	T	T	T	T	T	T	T	T	T	T
	0.75		20	50	120	T	T	T	T	T	T	T	T	T	T
	1		10	20	20	50	60	120	530	790	2000	T	T	T	T
	2				16	40	50	60	200	250	380	980	1700	2400	5300
	3					24	32	40	120	150	230	520	730	1000	1600
	4						32	40	64	80	160	340	490	630	860
	6								64	80	100	230	350	410	560
	8									64	80	100	130	160	250
	10										80	100	130	160	250
	16											130	160	200	250
	20												160	200	250
	25													200	250
	32														250
	40														
Предельный ток селективности (A)															
iC60N/H/L Кривая С	0.5		130	T	T	T	T	T	T	T	T	T	T	T	T
	0.75			50	120	T	T	T	T	T	T	T	T	T	T
	1				20	50	60	120	530	790	2000	T	T	T	T
	2						50	60	200	250	380	980	1700	2400	5300
	3								120	150	230	520	730	1000	1600
	4									64	80	160	340	490	630
	6											100	230	350	410
	8												130	160	250
	10													160	200
	16														250
	20														
Предельный ток селективности (A)															
iC60N/H/L Кривая D	0.5			T	T	T	T	T	T	T	T	T	T	T	T
	0.75				120	T	T	T	T	T	T	T	T	T	T
	1					50	60	120	530	790	2000	T	T	T	T
	2							60	200	250	380	980	1700	2400	5300
	3									120	150	230	520	730	1000
	4										80	160	340	490	630
	6											230	350	410	560
	8													250	450
	10													200	250
	16														

T Полная селективность (до величины предельной отключающей способности нижестоящего аппарата).

4000 Предельный ток селективности = 4 кА.

Селективность не обеспечивается.

Селективность защит, сеть 240 В 1P/2P

Вышестоящий аппарат: iC60N/H/L, кривые C, D

Нижестоящий аппарат: iC60N/H/L, кривые B, C, D

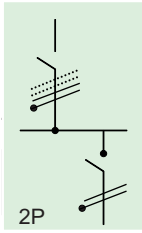

Вышестоящий аппарат		iC60N/H/L														
Кривая C		1	2	3	4	6	8	10	16	20	25	32	40	50	63	
ln (A)	In (A)															
Предельный ток селективности (A)																
iC60N/H/L Кривая B	0.5	80	T	T	T	T	T	T	T	T	T	T	T	T	T	
	0.75		70	260	T	T	T	T	T	T	T	T	T	T	T	
	1		20	40	50	120	250	540	2700	T	T	T	T	T	T	
	2				32	48	100	210	430	730	1500	3000	8400	9000	10000	
	3					48	64	130	270	420	670	1200	2100	5000	7500	
	4						64	120	190	290	460	680	1100	2200	2200	
	6							80	130	160	330	480	700	1100	1100	
	8							80	130	160	200	260	550	900	950	
	10								130	160	200	260	520	800	850	
	16											260	320	400	500	
	20											260	320	400	500	
	25												320	400	500	
	32														500	
	40															
	Предельный ток селективности (A)															
iC60N/H/L Кривые C, D	0.5		T	T	T	T	T	T	T	T	T	T	T	T	T	
	0.75			260	T	T	T	T	T	T	T	T	T	T	T	
	1			40	50	120	250	540	2700	T	T	T	T	T	T	
	2					48	100	210	430	730	1500	3000	8400	9000	10000	
	3					48	64	130	270	420	670	1200	2100	5000	7500	
	4								190	290	460	680	1100	2200	2200	
	6									160	330	480	700	1100	1100	
	8										200	260	550	900	950	
	10											260	520	800	850	
	16													400	500	
	20														500	
25																

Вышестоящий аппарат		iC60N/H/L														
Кривая D		1	2	3	4	6	8	10	16	20	25	32	40	50	63	
ln (A)	In (A)															
Предельный ток селективности (A)																
iC60N/H/L Кривые B, C, D	0.5	T	T	T	T	T	T	T	T	T	T	T	T	T	T	
	0.75		350	T	T	T	T	T	T	T	T	T	T	T	T	
	1		40	90	150	340	1000	1500	T	T	T	T	T	T	T	
	2				70	150	200	350	1100	2600	5800	10000	T	T	T	
	3					72	96	220	530	1000	1600	3800	10000	T	T	
	4						96	120	370	640	890	1400	2100	7100	10000	
	6							120	190	450	590	900	1200	2200	2800	
	8								190	240	450	750	1000	1750	2000	
	10								190	240	450	660	910	1500	1700	
	16											380	480	1100	1300	
	20											380	480	900	760	
	25												480	600	760	
	32														760	
	40															

- T Полная селективность (до величины предельной отключающей способности нижестоящего аппарата).
- 4000 Предельный ток селективности = 4 кА.
- Селективность не обеспечивается.

Селективность защит, сеть 415 В 3Р/4Р

Вышестоящий аппарат: C120N/H, NG125N/H/L, кривая В
Нижестоящий аппарат: C120/NG125, кривые В, С, D

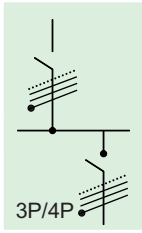

Вышестоящий аппарат		C120N/H, NG125N/H/L										
Кривая В		10	16	20	25	32	40	50	63	80	100	125
Нижестоящий аппарат	In (A)											
Предельный ток селективности (A)												
C120	10			80	100	130	160	200	250	320	400	500
NG125	16					130	160	200	250	320	400	500
Кривая В	20						160	200	250	320	400	500
	25							200	250	320	400	500
	32								250	320	400	500
	40									320	400	500
	50										400	500
	63											500
	80											
Предельный ток селективности (A)												
C120	10						160	200	250	320	400	500
NG125	16								250	320	400	500
Кривая С	20									320	400	500
	25										400	500
	32											500
	40											
Предельный ток селективности (A)												
C120	10							200	250	320	400	500
NG125	16									320	400	500
Кривая D	20										400	500
	25											500
	32											

4000 Предельный ток селективности = 4 кА.

Селективность не обеспечивается.

Селективность защит, сеть 415 В 3P/4P

Вышестоящий аппарат: C120N/H, NG125N/H/L, кривые C, D
Нижестоящий аппарат: C120/NG125, кривые B, C, D

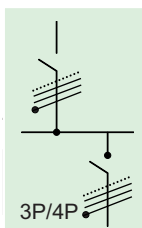

Вышестоящий аппарат		C120N/H, NG125N/H/L										
In (A)		Кривая C										
In (A)		10	16	20	25	32	40	50	63	80	100	125
Нижестоящий аппарат												
Предельный ток селективности (A)												
C120 NG125 Кривая B	10											
	16		130	160	200	260	320	600	760	640	1200	1600
	20					260	320	400	500	640	800	1000
	25						320	400	500	640	800	1000
	32								500	640	800	1000
	40									640	800	1000
	50									640	800	1000
	63											1000
Предельный ток селективности (A)												
C120 NG125 Кривая C	10				200	260	320	600	760	640	1200	1600
	16						320	400	500	640	800	1000
	20							400	500	640	800	1000
	25								500	640	800	1000
	32									640	800	1000
	40										800	1000
	50											1000
	63											
Предельный ток селективности (A)												
C120 NG125 Кривая D	10					260	320	600	760	640	1200	1600
	16							400	500	640	800	1000
	20								500	640	800	1000
	25									640	800	1000
	32										800	1000
	40											1000
	50											

Вышестоящий аппарат		C120N/H, NG125N/H/L										
In (A)		Кривая D										
In (A)		10	16	20	25	32	40	50	63	80	100	125
Нижестоящий аппарат												
Предельный ток селективности (A)												
C120 NG125 Кривые B, C, D	10		190	240	300	380	480	970	1300	1600	2200	2500
	16					380	480	600	1100	1400	2000	2300
	20					380	480	600	1100	1400	2000	2300
	25						480	600	760	960	1800	1500
	32								760	960	1800	1500
	40									960	1200	1500
	50									960	1200	1500
	63											1500
80												

4000 Предельный ток селективности = 4 кА.

Селективность не обеспечивается.

Селективность защит, сеть 415 В 3P/4P

Вышестоящий аппарат: C120N/H, NG125N/H/L, кривая В
Нижестоящий аппарат: iC60N/H/L, кривые В, С, D

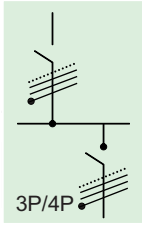

Вышестоящий аппарат		C120N/H, NG125N/H/L Кривая В										
In (A)		10	16	20	25	32	40	50	63	80	100	125
Нижестоящий аппарат	In (A)											
Предельный ток селективности (A)												
iC60N/H/L Кривая В	0,5	T	T	T	T	T	T	T	T	T	T	T
	0,75	200	T	T	T	T	T	T	T	T	T	T
	1	60	140	210	350	520	1600	2300	T	T	T	T
	2	40	110	140	230	280	560	630	1200	1900	3300	8600
	3	40	64	80	180	220	420	460	810	1400	2200	4900
	4	40	64	80	150	130	330	360	620	940	1400	2600
	6		64	80	100	130	260	200	440	700	1000	1700
	8		64	80	100	130	160	200	380	550	800	1300
	10			80	100	130	160	200	250	320	770	1200
	16					130	160	200	250	320	600	940
	20						160	200	250	320	400	800
	25							200	250	320	400	500
	32								250	320	400	500
	40									320	400	500
50										400	500	
63											500	
Предельный ток селективности (A)												
iC60N/H/L Кривые С, D	0,5	T	T	T	T	T	T	T	T	T	T	T
	0,75	200	T	T	T	T	T	T	T	T	T	T
	1	60	140	210	350	520	1600	2300	T	T	T	T
	2	40	110	140	230	280	560	630	1200	1900	3300	8600
	3		64	80	180	220	420	460	810	1400	2200	4900
	4			80	150	130	330	360	620	940	1400	2600
	6					130	260	200	440	700	1000	1700
	8						160	200	380	550	800	1300
	10							200	380	550	770	1200
	16									320	600	940
	20										400	800
	25											500
	32											

- T Полная селективность (до величины предельной отключающей способности нижестоящего аппарата).
- 4000 Предельный ток селективности = 4 кА.
- Селективность не обеспечивается.

Селективность защит, сеть 415 В 3Р/4Р

Вышестоящий аппарат: C120H, NG125N/H/L, кривая C
Нижестоящий аппарат: iC60N/H/L, кривые B, C, D

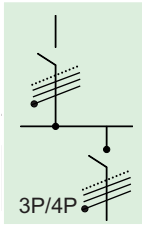

Вышестоящий аппарат		C120H, NG125N/H/L Кривая C											
In (A)		10	16	20	25	32	40	50	63	80	100	125	
Нижестоящий аппарат	In (A)												
Предельный ток селективности (A)													
iC60N/H/L Кривая B	0,5	T	T	T	T	T	T	T	T	T	T	T	
	0,75	T	T	T	T	T	T	T	T	T	T	T	
	1	140	490	860	2100	T	T	T	T	T	T	T	
	2	80	270	380	550	1800	2100	7700	10000	13000	T	T	
	3	80	190	280	380	1200	1300	3900	8000	8500	14000	T	
	4	80	130	160	300	830	880	2200	3500	3600	6500	14000	
	6	80	130	160	200	570	620	1400	2100	2300	3800	6400	
	8		130	160	200	500	550	1200	1500	1700	2500	4000	
	10		130	160	200	480	480	1000	1300	1500	2200	3400	
	16					420	320	770	950	1100	1600	2300	
	20					260	320	680	800	960	1300	1900	
	25						320	640	760	640	1200	1600	
	32								500	640	800	1500	
	40									640	800	1000	
	50									640	800	1000	
63											1000		
Предельный ток селективности (A)													
iC60N/H/L Кривая C	0,5	T	T	T	T	T	T	T	T	T	T	T	
	0,75	T	T	T	T	T	T	T	T	T	T	T	
	1	140	490	860	2100	T	T	T	T	T	T	T	
	2	80	270	380	550	1800	2100	7700	10000	13000	T	T	
	3	80	190	280	380	1200	1300	3900	8000	8500	14000	T	
	4	80	130	160	300	830	880	2200	3500	3600	6500	14000	
	6		130	160	200	570	620	1400	2100	2300	3800	6400	
	8			160	200	500	550	1200	1500	1700	2500	4000	
	10				200	480	480	1000	1300	1500	2200	3400	
	16						320	770	950	1100	1600	2300	
	20							680	800	960	1300	1900	
	25								760	640	1200	1600	
	32									640	800	1500	
	40										800	1000	
	50											1000	
63													
Предельный ток селективности (A)													
iC60N/H/L Кривая D	0,5	T	T	T	T	T	T	T	T	T	T	T	
	0,75	T	T	T	T	T	T	T	T	T	T	T	
	1	140	490	860	2100	T	T	T	T	T	T	T	
	2	80	270	380	550	1800	2100	7700	10000	13000	T	T	
	3	80	190	280	380	1200	1300	3900	8000	8500	14000	T	
	4		130	160	300	830	880	2200	3500	3600	6500	14000	
	6			160	200	570	620	1400	2100	2300	3800	6400	
	8				200	500	550	1200	1500	1700	2500	4000	
	10					480	480	1000	1300	1500	2200	3400	
	16							770	950	1100	1600	2300	
	20								800	960	1300	1900	
	25									640	1200	1600	
	32										800	1500	
	40											1000	
	50												

- T Полная селективность (до величины предельной отключающей способности нижестоящего аппарата).
- 4000 Предельный ток селективности = 4 кА.
- Селективность не обеспечивается.

Селективность защит, сеть 415 В 3Р/4Р

Вышестоящий аппарат: C120N, кривая С

Нижестоящий аппарат: iC60N/Н/L, Кривые В, С, D

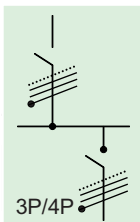

Вышестоящий аппарат		C120N Кривая С											
In (A)		10	16	20	25	32	40	50	63	80	100	125	
Нижестоящий аппарат													
In (A)													
Предельный ток селективности (A)													
iC60N/Н/L Кривая В	0,5	T	T	T	T	T	T	T	T	T	T	T	T
	0,75	T	T	T	T	T	T	T	T	T	T	T	T
	1	140	490	860	2100	T	T	T	T	T	T	T	T
	2	80	270	380	550	1800	2100	7700	T	T	T	T	T
	3	80	190	280	380	1200	1300	3900	8000	8500	T	T	T
	4	80	130	160	300	830	880	2200	3500	3600	6500	T	T
	6	80	130	160	200	570	620	1400	2100	2300	3800	6400	T
	8		130	160	200	500	550	1200	1500	1700	2500	4000	T
	10		130	160	200	480	480	1000	1300	1500	2200	3400	T
	16					420	320	770	950	1100	1600	2300	T
	20					260	320	680	800	960	1300	1900	T
	25						320	640	760	640	1200	1600	T
	32								500	640	800	1500	T
	40									640	800	1000	T
50									640	800	1000	T	
63											1000	T	
Предельный ток селективности (A)													
iC60N/Н/L Кривая С	0,5	T	T	T	T	T	T	T	T	T	T	T	T
	0,75	T	T	T	T	T	T	T	T	T	T	T	T
	1	140	490	860	2100	T	T	T	T	T	T	T	T
	2	80	270	380	550	1800	2100	7700	T	T	T	T	T
	3	80	190	280	380	1200	1300	3900	8000	8500	T	T	T
	4	80	130	160	300	830	880	2200	3500	3600	6500	T	T
	6		130	160	200	570	620	1400	2100	2300	3800	6400	T
	8			160	200	500	550	1200	1500	1700	2500	4000	T
	10				200	480	480	1000	1300	1500	2200	3400	T
	16						320	770	950	1100	1600	2300	T
	20							680	800	960	1300	1900	T
	25								760	640	1200	1600	T
	32									640	800	1500	T
	40										800	1000	T
50											1000	T	
63												1000	
Предельный ток селективности (A)													
iC60N/Н/L Кривая D	0,5	T	T	T	T	T	T	T	T	T	T	T	T
	0,75	T	T	T	T	T	T	T	T	T	T	T	T
	1	140	490	860	2100	T	T	T	T	T	T	T	T
	2	80	270	380	550	1800	2100	7700	T	T	T	T	T
	3	80	190	280	380	1200	1300	3900	8000	8500	T	T	T
	4		130	160	300	830	880	2200	3500	3600	6500	T	T
	6			160	200	570	620	1400	2100	2300	3800	6400	T
	8				200	500	550	1200	1500	1700	2500	4000	T
	10					480	480	1000	1300	1500	2200	3400	T
	16							770	950	1100	1600	2300	T
	20								800	960	1300	1900	T
	25									640	1200	1600	T
	32										800	1500	T
	40											1000	T
50												1000	

T Полная селективность (до величины предельной отключающей способности нижестоящего аппарата).

4000 Предельный ток селективности = 4 кА.

Селективность не обеспечивается.

Селективность защит, сеть 415 В 3P/4P

Вышестоящий аппарат: C120H, NG125N/H/L, кривая D
Нижестоящий аппарат: iC60N/H/L, кривые B, C, D

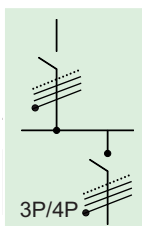

Вышестоящий аппарат		C120H, NG125N/H/L										
Кривая D												
In (A)		10	16	20	25	32	40	50	63	80	100	125
Нижестоящий аппарат	In (A)											
Предельный ток селективности (A)												
iC60N Кривые B, C, D	≤ 0,75	T	T	T	T	T	T	T	T	T	T	T
	1	410	3200	3900	T	T	T	T	T	T	T	T
	2	240	770	880	2300	2500	6300	14000	T	T	T	T
	3	180	570	640	1500	1600	3100	11000	T	T	T	T
	4	120	450	500	1000	1100	1800	4100	11000	14000	T	T
	6	120	340	360	730	740	1200	2400	4700	6200	T	T
	8		190	240	550	650	1000	1900	3200	4500	7500	9000
	10		190	240	300	620	860	1600	2800	3500	5600	6800
	16					380	480	1200	1900	2300	3600	4200
	20					380	480	1000	1500	1900	2700	3300
	25						480	950	1400	1700	2400	2800
	32								1200	1600	2200	2600
	40									1400	2100	2400
	50									960	1900	1500
	63											1500
Предельный ток селективности (A)												
iC60N/L Кривые B, C, D	≤ 0,75	T	T	T	T	T	T	T	T	T	T	T
	1	410	3200	3900	T	T	T	T	T	T	T	T
	2	240	770	880	2300	2500	6300	14000	T	T	T	T
	3	180	570	640	1500	1600	3100	11000	T	T	T	T
	4	120	450	500	1000	1100	1800	4100	11000	14000	T	T
	6	120	340	360	730	740	1200	2400	4700	6200	14000	T
	8		190	240	550	650	1000	1900	3200	4500	7500	9000
	10		190	240	300	620	860	1600	2800	3500	5600	6800
	16					380	480	1200	1900	2300	3600	4200
	20					380	480	1000	1500	1900	2700	3300
	25						480	950	1400	1700	2400	2800
	32								1200	1600	2200	2600
	40									1400	2100	2400
	50									960	1900	1500
	63											1500

T Полная селективность (до величины предельной отключающей способности нижестоящего аппарата).

4000 Предельный ток селективности = 4 кА.

Селективность не обеспечивается.

Селективность защит, сеть 415 В 3Р/4Р

Вышестоящий аппарат: iC60N/H/L, кривая В
Нижестоящий аппарат: iC60N/H/L, кривые В, С, D

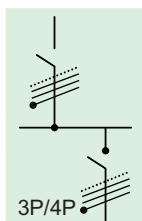

Вышестоящий аппарат	iC60N/H/L Кривая В	iC60N/H/L																
		In (A)	1	2	3	4	6	8	10	16	20	25	32	40	50	63		
Нижестоящий аппарат	In (A)																	
Предельный ток селективности (А)																		
iC60N/H/L Кривая В	0,5	4	10	30	90	T	T	T	T	T	T	T	T	T	T	T		
	0,8		10	20	30	60	150	320	T	T	T	T	T	T	T	T	T	
	1		8	12	16	40	50	60	170	210	280	670	1200	1500	2900			
	2				16	24	32	40	120	140	200	370	560	630	910			
	3					24	32	40	64	80	150	280	420	460	670			
	4								64	80	100	240	350	380	520			
	6									64	80	100	130	260	300	410		
	8										64	80	100	130	160	200	250	
	10											80	100	130	160	200	250	
	16													130	160	200	250	
	20														160	200	250	
	25															200	250	
	32																250	
	40																	
	Предельный ток селективности (А)																	
iC60N/H/L Кривая С	0,5		10	30	90	T	T	T	T	T	T	T	T	T	T	T		
	0,8			20	30	60	150	320	T	T	T	T	T	T	T	T	T	
	1				16	40	50	60	170	210	280	670	1200	1500	2900			
	2							32	40	120	140	200	370	560	630	910		
	3									64	80	150	280	420	460	670		
	4										64	80	100	240	350	380	520	
	6											100	130	260	300	410		
	8												130	160	200	250		
	10													160	200	250		
	16																250	
	20																	
	Предельный ток селективности (А)																	
	iC60N/H/L Кривая D	0,5			30	90	T	T	T	T	T	T	T	T	T	T	T	
		0,8				30	60	150	320	T	T	T	T	T	T	T	T	T
		1					40	50	60	170	210	280	670	1200	1500	2900		
2								40	120	140	200	370	560	630	910			
3										64	80	150	280	420	460	670		
4											80	100	240	350	380	520		
6												130	260	300	410			
8														200	250			
10															200	250		
16																		

- T Полная селективность (до величины предельной отключающей способности нижестоящего аппарата).
- 4000 Предельный ток селективности = 4 кА.
- Селективность не обеспечивается.

Селективность защит, сеть 415 В 3Р/4Р

Вышестоящий аппарат: iC60N/H/L, кривые C, D

Нижестоящий аппарат: iC60N/H/L, кривые B, C, D

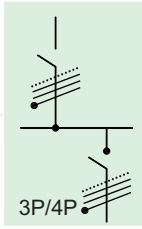

Вышестоящий аппарат		iC60N/H/L														
Кривая C																
In (A)		1	2	3	4	6	8	10	16	20	25	32	40	50	63	
Нижестоящий аппарат																
In (A)																
Предельный ток селективности (A)																
iC60N/H/L Кривая B	0,5	10	40	390	T	T	T	T	T	T	T	T	T	T	T	
	0,8		20	40	70	250	T	T	T	T	T	T	T	T	T	
	1		16	24	32	48	64	180	340	560	960	1900	5000	T	T	
	2				32	48	64	130	240	350	510	780	1200	2000	2000	
	3					48	64	80	130	260	380	580	880	1500	1500	
	4						64	80	130	160	320	460	650	1100	1100	
	6							80	130	160	200	260	480	770	800	
	8								130	160	200	260	320	400	500	
	10									130	160	200	260	320	400	500
	16											260	320	400	500	
	20											260	320	400	500	
	25												320	400	500	
	32														500	
	40															
Предельный ток селективности (A)																
iC60N/H/L Кривые C, D	0,5		40	390	T	T	T	T	T	T	T	T	T	T	T	
	0,8			40	70	250	T	T	T	T	T	T	T	T	T	
	1			24	32	48	64	180	340	560	960	1900	5000	T	T	
	2					48	64	130	240	350	510	780	1200	2000	2000	
	3							80	130	260	380	580	880	1500	1500	
	4								130	160	320	460	650	1100	1100	
	6									160	200	260	480	770	800	
	8										200	260	320	400	500	
	10											260	320	400	500	
	16													400	500	
	20														500	
	25															

Вышестоящий аппарат		iC60N/H/L														
Кривая D																
In (A)		1	2	3	4	6	8	10	16	20	25	32	40	50	63	
Нижестоящий аппарат																
In (A)																
Предельный ток селективности (A)																
iC60N/H/L Кривые B, C, D	0,5	30	390	T	T	T	T	T	T	T	T	T	T	T	T	
	0,8		40	100	200	T	T	T	T	T	T	T	T	T	T	
	1		24	36	48	72	190	290	770	1500	2900	13000	T	T	T	
	2				48	72	96	210	450	730	1000	1500	2100	4600	6300	
	3					72	96	120	350	550	720	1100	1600	3200	4300	
	4						96	120	290	430	560	840	1200	2000	2600	
	6							120	190	240	450	620	860	1400	1600	
	8								190	240	300	380	550	1200	1400	
	10									190	240	300	380	480	1100	1300
	16											380	480	900	760	
	20											380	480	600	760	
	25												480	600	760	
	32														760	
	40															

- T Полная селективность (до величины предельной отключающей способности нижестоящего аппарата).
- 4000 Предельный ток селективности = 4 кА.
- Селективность не обеспечивается.

Селективность защит

Вышестоящий аппарат: NG160E/N/H

Нижестоящий аппарат: iC60, Ph-N

Вышестоящий аппарат		NG160E/N/H									
Нижестоящий аппарат	Ном. ток (А)	16	25	32	40	50	63	80	100	125	160
Предельный ток селективности (кА)											
iC60N/H	0.5-0.8	T	T	T	T	T	T	T	T	T	T
Кривые В, С, D	1	T	T	T	T	T	T	T	T	T	T
	2-3	T	T	T	T	T	T	T	T	T	T
	4	T	T	T	T	T	T	T	T	T	T
iC60L	6	T	T	T	T	T	T	T	T	T	T
Кривые В, С, D, К, Z	8-10	T	T	T	T	T	T	T	T	T	T
	16			T	T	T	T	T	T	T	T
Ph-N	20				T	T	T	T	T	T	T
	25					T	T	T	T	T	T
	32						T	T	T	T	T
	40							T	T	T	T
	50								10	T	T
	63									T	T

T Полная селективность (до величины предельной отключающей способности нижестоящего аппарата).

4000 Предельный ток селективности = 4 кА.

Селективность не обеспечивается.

Примечание: соблюдайте основные правила селективности при перегрузке и коротком замыкании (см. стр. 558E4300/2) или проверяйте кривые с помощью программного обеспечения Curve Direct (особенно для кривых D нижестоящих аппаратов).

Селективность защит

Вышестоящий аппарат: Compact NSX100-250 TM-D

Нижестоящий аппарат: iDPN, iC60, C120, NG125, Ph-N

Вышестоящий аппарат		Compact NSX100B/F/N/H/S/L TM-D								Compact NSX160B/F/N/H/S/L TM-D				Compact NSX250B/F/N/H/S/L TM-D			
Расцепитель																	
Нижестоящий аппарат	Ном. ток (А)	16	25	32	40	50	63	80	100	80	100	125	160	160	200	250	
Пределный ток селективности (кА)																	
iDPN Кривые В, С	1	3	T	T	T	T	T	T	T	T	T	T	T	T	T	T	
	2	0,7	2	4	T	T	T	T	T	T	T	T	T	T	T	T	
	3	0,5	1	2	4	4	4	T	T	T	T	T	T	T	T	T	
	4	0,5	1	2	3	3	3	T	T	T	T	T	T	T	T	T	
iDPNN Кривые С, D	6	0,19	0,5	1	2	2	2	4	T	4	T	T	T	T	T	T	
	10	0,19	0,5	0,8	1	1	1	2	5	2	5	T	T	T	T	T	
	16			0,4	0,8	0,8	0,8	1,5	3	1,5	3	T	T	T	T	T	
Ph-N	20			0,4	0,5	0,5	0,5	1,5	3	1,5	3	T	T	T	T	T	
	25				0,5	0,5	0,5	1	2,5	1	2,5	T	T	T	T	T	
	32					0,5	0,5	1	2	1	2,5	T	T	T	T	T	
	40						0,5	0,63	1	1	2	T	T	T	T	T	
iC60N/H Кривые В, С, D	0.5-0.8	T	T	T	T	T	T	T	T	T	T	T	T	T	T	T	
	1	T	T	T	T	T	T	T	T	T	T	T	T	T	T	T	
	2-3	1	5	T	T	T	T	T	T	T	T	T	T	T	T	T	
iC60L Кривые В-С-D-K-Z	4	0,5	2	5	10	T	T	T	T	T	T	T	T	T	T	T	
	6	0,19	1	2	3	3	3	6	T	6	T	T	T	T	T	T	
	8-10	0,19	0,7	1	2	2	2	3	10	3	10	T	T	T	T	T	
	16			0,8	1	1	1	2	5	2	5	T	T	T	T	T	
	20			0,4	0,8	0,8	0,8	1,5	3	1,5	3	T	T	T	T	T	
Ph-N	25				0,8	0,8	0,8	1,5	3	1,5	3	T	T	T	T	T	
	32					0,5	0,5	1	2	1	2	T	T	T	T	T	
	40						0,5	0,63	1	0,63	1	T	T	T	T	T	
	50							0,63	0,8	0,63	0,8	T	T	T	T	T	
	63								0,8	0,8	0,8	T	T	T	T	T	
	80												T	T	T	T	
	100														T	T	
C120N/H Кривые В, С, D	10 (H)	0,19	0,3	0,4	0,5	0,5	0,5	1,5	2,5	1,5	2,5	T	T	T	T	T	
	16 (H)			0,4	0,5	0,5	0,5	1	2	1	2	T	T	T	T	T	
	20 (H)			0,4	0,5	0,5	0,5	1	2	1	2	T	T	T	T	T	
	25 (H)				0,5	0,5	0,5	0,63	1,5	0,63	1,5	T	T	T	T	T	
	32 (H)					0,5	0,5	0,63	0,8	0,63	0,8	T	T	T	T	T	
Ph-N	40 (H)							0,63	0,8	0,63	0,8	T	T	T	T	T	
	50 (H)								0,8		0,8	T	T	T	T	T	
	63											T	T	T	T	T	
	80												T	T	T	T	
	100														T	T	
	125															T	
	NG125N/H/L Кривые В, С, D	10	0,19	0,3	0,4	0,5	0,5	0,5	1,5	2,5	1,5	2,5	T	T	T	T	T
16				0,4	0,5	0,5	0,5	1	2	1	2	T	T	T	T	T	
20				0,4	0,5	0,5	0,5	1	2	1	2	T	T	T	T	T	
25					0,5	0,5	0,5	0,63	1,5	0,63	1,5	T	T	T	T	T	
Ph-N	32					0,5	0,5	0,63	0,8	0,63	0,8	T	T	T	T	T	
	40							0,63	0,8	0,63	0,8	T	T	T	T	T	
	50								0,8		0,8	T	T	T	T	T	
	63											T	T	T	T	T	
	80												T	T	T	T	
	100 (N)														T	T	
125 (N)															T		

T Полная селективность (до величины предельной отключающей способности нижестоящего аппарата).

4000 Пределный ток селективности = 4 кА.

Селективность не обеспечивается.

Примечание: соблюдайте основные правила селективности при перегрузке и коротком замыкании (см. стр. 558E4300/2) или проверяйте кривые с помощью программного обеспечения Curve Direct (особенно для кривых D нижестоящих аппаратов).

Селективность защит

Вышестоящий аппарат: Compact NSX100 - 250 Micrologic

Нижестоящий аппарат: iDPN, iC60, C120, NG125, Ph-N

Вышестоящий аппарат		Compact NSX100B/F/N/H/S/L Micrologic				Compact NSX160B/F/N/H/S/L Micrologic				Compact NSX250B/F/N/H/S/L Micrologic							
Расцепитель																	
Нижестоящий аппарат	Ном. ток (А)	40				100				160				250			
		18	25	32	40	40	63	80	100	80	100	125	160	160	200	250	
Предельный ток селективности (кА)																	
iDPN Кривые В, С	1	T	T	T	T	T	T	T	T	T	T	T	T	T	T	T	
	2	T	T	T	T	T	T	T	T	T	T	T	T	T	T	T	
	3	T	T	T	T	T	T	T	T	T	T	T	T	T	T	T	
	4	T	T	T	T	T	T	T	T	T	T	T	T	T	T	T	
iDPNN Кривые С, D	6	T	T	T	T	T	T	T	T	T	T	T	T	T	T	T	
	10	T	T	T	T	T	T	T	T	T	T	T	T	T	T	T	
	16		T	T	T	T	T	T	T	T	T	T	T	T	T	T	
Ph-N	20			T	T	T	T	T	T	T	T	T	T	T	T	T	
	25				T	T	T	T	T	T	T	T	T	T	T	T	
	32						T	T	T	T	T	T	T	T	T	T	
	40							T	T	T	T	T	T	T	T	T	
iC60N/H Кривые В, С, D	0,5-0,8	T	T	T	T	T	T	T	T	T	T	T	T	T	T	T	
	1	T	T	T	T	T	T	T	T	T	T	T	T	T	T	T	
	2-3	T	T	T	T	T	T	T	T	T	T	T	T	T	T	T	
	4	T	T	T	T	T	T	T	T	T	T	T	T	T	T	T	
iC60L Кривые В-С-D-K-Z	6	T	T	T	T	T	T	T	T	T	T	T	T	T	T	T	
	8-10	T	T	T	T	T	T	T	T	T	T	T	T	T	T	T	
	16		T	T	T	T	T	T	T	T	T	T	T	T	T	T	
	20			T	T	T	T	T	T	T	T	T	T	T	T	T	
Ph-N	25				T	T	T	T	T	T	T	T	T	T	T	T	
	32						T	T	T	T	T	T	T	T	T	T	
	40							T	T	T	T	T	T	T	T	T	
	50								T	T	T	T	T	T	T	T	
	63									T	T	T	T	T	T	T	
	80											T	T	T	T	T	
	100												T	T	T	T	
	125														T	T	
C120N/H Кривые В, С, D	10 (H)	T	T	T	T	T	T	T	T	T	T	T	T	T	T	T	
	16 (H)		T	T	T	T	T	T	T	T	T	T	T	T	T	T	
	20 (H)			T	T	T	T	T	T	T	T	T	T	T	T	T	
	25 (H)				T	T	T	T	T	T	T	T	T	T	T	T	
	32 (H)					T	T	T	T	T	T	T	T	T	T	T	
Ph-N	40 (H)					T	T	T	T	T	T	T	T	T	T	T	
	50 (H)							T	T	T	T	T	T	T	T	T	
	63									T	T	T	T	T	T	T	
	80											T	T	T	T	T	
	100												T	T	T	T	
	125														T	T	
	NG125N/H/L Кривые В, С, D	10	T	T	T	T	T	T	T	T	T	T	T	T	T	T	T
		16		T	T	T	T	T	T	T	T	T	T	T	T	T	T
20				T	T	T	T	T	T	T	T	T	T	T	T	T	
25					T	T	T	T	T	T	T	T	T	T	T	T	
32						T	T	T	T	T	T	T	T	T	T	T	
40							T	T	T	T	T	T	T	T	T	T	
50								T	T	T	T	T	T	T	T	T	
63										T	T	T	T	T	T	T	
Ph-N	80											T	T	T	T	T	
	100 (N)												T	T	T	T	
	125 (N)														T	T	

T Полная селективность (до величины предельной отключающей способности нижестоящего аппарата).

Селективность не обеспечивается.

Примечание: соблюдайте основные правила селективности при перегрузке и коротком замыкании (см. стр. 558E4300/2) или проверяйте кривые с помощью программного обеспечения Curve Direct (особенно для кривых D нижестоящих аппаратов).

Селективность защит

Вышестоящий аппарат: NG160E/N/H, NSC100N

Нижестоящий аппарат: iDPN, iC60, C120, NG125

Вышестоящий аппарат		NG160E/N/H										NSC100N								
Нижестоящий аппарат	Ном. ток (А)	16	25	32	40	50	63	80	100	125	160	16	25	32	40	50	63	80	100	
Пределный ток селективности (кА)																				
iDPN Кривые В, С	≤ 10	5	5	5	5	5	T	T	T	T	T	5	5	5	5	5	T	T	T	
	16			3	3	3	T	T	T	T	T			3	3	3	T	T	T	
	20				3	3	T	T	T	T	T				3	3	T	T	T	
	25					3	T	T	T	T	T					3	T	T	T	
	32						4	4	T	T	T							4	4	T
	40							4	T	T	T								4	T
iDPNN Кривые С, D	≤ 10	5	5	5	5	5	T	T	T	T	T	5	5	5	5	5	T	T	T	
	16			3	3	3	T	T	T	T	T			3	3	3	T	T	T	
	20				3	3	T	T	T	T	T				3	3	T	T	T	
	25					3	6	6	T	T	T					3	6	6	T	
	32						4	4	7	T	T						4	4	7	
	40							4	7	8	8							4	7	
iC60N/H Кривые В, С, D	≤ 10	5	5	5	5	5	10	T	T	T	T	5	5	5	5	5	10	T	T	
	16			3	3	3	10	T	T	T	T			3	3	3	10	T	T	
	20				3	3	10	T	T	T	T				3	3	10	T	T	
	25					3	6	6	T	T	T					3	6	6	T	
	32						4	4	7	T	T						4	4	7	
	40							4	7	8	8							4	7	
	50								5	8	8								5	
	63									6	6									
iC60L Кривые В-С-D-K-Z	≤ 10	5	5	5	5	5	10	15	T	T	T	5	5	5	5	5	10	15	T	
	16			3	3	3	10	15	T	T	T			3	3	3	10	15	T	
	20				3	3	10	15	T	T	T				3	3	10	15	T	
	25					3	6	6	T	T	T					3	6	6	T	
	32						4	4	7	T	T						4	4	7	
	40							4	7	8	8							4	7	
	50								5	8	8								5	
	63									6	6									
C120N/H Кривые В, С, D	10 (H)	0,6	0,6	0,6	0,6	0,6	0,8	0,8	1	1,25	1,25	0,6	0,6	0,6	0,6	0,6	0,8	0,8	1	
	16 (H)			0,6	0,6	0,6	0,8	0,8	1	1,25	1,25			0,6	0,6	0,6	0,8	0,8	1	
	20 (H)			0,6	0,6	0,6	0,8	0,8	1	1,25	1,25			0,6	0,6	0,6	0,8	0,8	1	
	25 (H)			0,6	0,6	0,6	0,8	0,8	1	1,25	1,25			0,6	0,6	0,6	0,8	0,8	1	
	32 (H)				0,6	0,6	0,8	0,8	1	1,25	1,25				0,6	0,6	0,8	0,8	1	
	40 (H)						0,8	0,8	1	1,25	1,25						0,8	0,8	1	
	50 (H)							0,8	1	1,25	1,25							0,8	1	
	63									1,25	1,25									
	80										1,25									
	100										1,25									
	125																			
	NG125N/H/L Кривые В, С, D	10	0,6	0,6	0,6	0,6	0,6	0,8	0,8	1	1,25	1,25	0,6	0,6	0,6	0,6	0,6	0,8	0,8	1
		16			0,6	0,6	0,6	0,8	0,8	1	1,25	1,25			0,6	0,6	0,6	0,8	0,8	1
20				0,6	0,6	0,6	0,8	0,8	1	1,25	1,25			0,6	0,6	0,6	0,8	0,8	1	
25				0,6	0,6	0,6	0,8	0,8	1	1,25	1,25			0,6	0,6	0,6	0,8	0,8	1	
32					0,6	0,6	0,8	0,8	1	1,25	1,25				0,6	0,6	0,8	0,8	1	
40							0,8	0,8	1	1,25	1,25						0,8	0,8	1	
50								0,8	1	1,25	1,25							0,8	1	
63										1,25	1,25									
80											1,25									
100 (N)											1,25									
125 (N)																				

T Полная селективность (до величины предельной отключающей способности нижестоящего аппарата).

4000 Пределный ток селективности = 4 кА.

Селективность не обеспечивается.

Примечание: соблюдайте основные правила селективности при перегрузке и коротком замыкании (см. стр. 558E4300/2) или проверяйте кривые с помощью программного обеспечения *Silve Direct* (особенно для кривых D нижестоящих аппаратов).

Селективность защит

Вышестоящий аппарат: Compact NSX100 - 250 TM-D

Нижестоящий аппарат: iDPN, iC60, C120, NG125-160, NSC100N

Вышестоящий аппарат		Compact NSX100B/F/N/H/S/L TM-D								Compact NSX160B/F/N/H/S/L TM-D				Compact NSX250B/F/N/H/S/L TM-D			
Расцепитель																	
Нижестоящий аппарат	Ном. ток (А)	16	25	32	40	50	63	80	100	80	100	125	160	160	200	250	
Предельный ток селективности (кА)																	
iDPN Кривые В, С	≤ 10	0,19	0,3	0,4	0,5	0,5	0,5	0,63	0,8	0,63	0,8	T	T	T	T	T	
	16		0,3	0,4	0,5	0,5	0,5	0,63	0,8	0,63	0,8	T	T	T	T	T	
	20			0,4	0,5	0,5	0,5	0,63	0,8	0,63	0,8	T	T	T	T	T	
	25					0,5	0,5	0,63	0,8	0,63	0,8	T	T	T	T	T	
	32						0,5	0,63	0,8	0,63	0,8	T	T	T	T	T	
iDPNN Кривые С, D	≤ 10	0,19	0,3	0,4	0,5	0,5	0,5	0,63	0,8	0,63	0,8	T	T	T	T	T	
	16		0,3	0,4	0,5	0,5	0,5	0,63	0,8	0,63	0,8	T	T	T	T	T	
	20			0,4	0,5	0,5	0,5	0,63	0,8	0,63	0,8	T	T	T	T	T	
	25					0,5	0,5	0,63	0,8	0,63	0,8	T	T	T	T	T	
	32						0,5	0,63	0,8	0,63	0,8	T	T	T	T	T	
iC60N/H Кривые В, С, D	≤ 10	0,19	0,3	0,4	0,9	0,9	0,9	1,3	3	1,3	3	T	T	T	T	T	
	16		0,3	0,4	0,5	0,5	0,5	1	2	1	2	T	T	T	T	T	
	20			0,4	0,5	0,5	0,5	0,63	1,5	0,63	1,5	T	T	T	T	T	
	25				0,5	0,5	0,5	0,63	1,5	0,63	1,5	T	T	T	T	T	
iC60L Кривые В-С-D-K-Z	25				0,5	0,5	0,5	0,63	1,5	0,63	1,5	T	T	T	T	T	
	32						0,5	0,63	1	0,63	1	T	T	T	T	T	
	40						0,5	0,63	1	0,63	1	T	T	T	T	T	
	50							0,63	0,8	0,63	0,8	T	T	T	T	T	
	63								0,8	0,8	0,8	T	T	T	T	T	
	63									0,8	0,8	T	T	T	T	T	
C120N/H Кривые В, С, D	10 (H)	0,19	0,3	0,4	0,5	0,5	0,5	0,63	0,8	0,63	0,8	T	T	T	T	T	
	16 (H)		0,3	0,4	0,5	0,5	0,5	0,63	0,8	0,63	0,8	T	T	T	T	T	
	20 (H)			0,4	0,5	0,5	0,5	0,63	0,8	0,63	0,8	T	T	T	T	T	
	25 (H)				0,5	0,5	0,5	0,63	0,8	0,63	0,8	2,4	2,4	2,4	T	T	
	32 (H)						0,5	0,63	0,8	0,63	0,8	2,4	2,4	2,4	T	T	
	40 (H)							0,63	0,8	0,63	0,8	2,4	2,4	2,4	T	T	
	50 (H)							0,63	0,8	0,63	0,8	2,4	2,4	2,4	T	T	
	63								0,8		0,8	2,4	2,4	2,4	T	T	
	80											2,4	2,4	2,4	T	T	
	100														T	T	
	125															T	
NG125N/H/L Кривые В, С, D	10	0,19	0,3	0,4	0,5	0,5	0,5	0,63	0,8	0,63	0,8	T	T	T	T	T	
	16		0,3	0,4	0,5	0,5	0,5	0,63	0,8	0,63	0,8	T	T	T	T	T	
	20			0,4	0,5	0,5	0,5	0,63	0,8	0,63	0,8	T	T	T	T	T	
	25					0,5	0,5	0,63	0,8	0,63	0,8	2,4	2,4	2,4	T	T	
	32						0,5	0,63	0,8	0,63	0,8	2,4	2,4	2,4	T	T	
	40							0,63	0,8	0,63	0,8	2,4	2,4	2,4	T	T	
	50							0,63	0,8	0,63	0,8	2,4	2,4	2,4	T	T	
	63								0,8		0,8	2,4	2,4	2,4	T	T	
	80											2,4	2,4	2,4	T	T	
	100 (N)															T	
125 (N)																T	
NG160E/N/H NSC100N	16			0,4	0,5	0,5	0,5	0,63	0,8	0,63	0,8	2	2	2	T	T	
	25				0,5	0,5	0,5	0,63	0,8	0,63	0,8	2	2	2	T	T	
	32						0,5	0,63	0,8	0,63	0,8	2	2	2	T	T	
	40							0,63	0,8	0,63	0,8	2	2	2	T	T	
	50							0,63	0,8	0,63	0,8	2	2	2	T	T	
	63								0,8		0,8	2	2	2	T	T	
	80											2	2	2	T	T	
	100												2	2	T	T	
	125														T	T	
	160															T	

T Полная селективность (до величины предельной отключающей способности нижестоящего аппарата).

4000 Предельный ток селективности = 4 кА.

Селективность не обеспечивается.

Примечание: соблюдайте основные правила селективности при перегрузке и коротком замыкании (см. стр. 558E4300/2) или проверяйте кривые с помощью программного обеспечения Curve Direct (особенно для кривых D нижестоящих аппаратов).

Селективность защит

Вышестоящий аппарат: Compact NSX100-250 Micrologic

Нижестоящий аппарат: iDPN, iC60, C120, NG125-160, NSC100N

Вышестоящий аппарат		Compact NSX100B/F/N/H/S/L Micrologic								Compact NSX160B/F/N/H/S/L Micrologic				Compact NSX250B/F/N/H/S/L Micrologic		
Расцепитель																
Нижестоящий аппарат	Ном. ток (А)	40				100				160				250		
		16	25	32	40	40	63	80	100	80	100	125	160	160	200	250
Предельный ток селективности (кА)																
iDPN Кривые В, С	≤ 10	T	T	T	T	T	T	T	T	T	T	T	T	T	T	T
	16		T	T	T	T	T	T	T	T	T	T	T	T	T	T
	20			T	T	T	T	T	T	T	T	T	T	T	T	T
	25				T	T	T	T	T	T	T	T	T	T	T	T
	32					T	T	T	T	T	T	T	T	T	T	T
iDPNN Кривые С, D	≤ 10	T	T	T	T	T	T	T	T	T	T	T	T	T	T	T
	16		T	T	T	T	T	T	T	T	T	T	T	T	T	T
	20			T	T	T	T	T	T	T	T	T	T	T	T	T
	25				T	T	T	T	T	T	T	T	T	T	T	T
	32					T	T	T	T	T	T	T	T	T	T	T
iC60N/H Кривые В, С, D	≤ 10	T	T	T	T	T	T	T	T	T	T	T	T	T	T	T
	16		T	T	T	T	T	T	T	T	T	T	T	T	T	T
	20			T	T	T	T	T	T	T	T	T	T	T	T	T
	25				T	T	T	T	T	T	T	T	T	T	T	T
	32					T	T	T	T	T	T	T	T	T	T	T
iC60L Кривые В-С-D-K-Z	40						T	T	T	T	T	T	T	T	T	T
	50							6	6	T	T	T	T	T	T	T
	63								6		T	T	T	T	T	T
	80										T	T	T	T	T	T
	100											T	T	T	T	T
C120N/H Кривые В, С, D	10 (H)	0,6	0,6	0,6	0,6	1,5	1,5	1,5	1,5	T	T	T	T	T	T	T
	16 (H)		0,6	0,6	0,6	1,5	1,5	1,5	1,5	T	T	T	T	T	T	T
	20 (H)			0,6	0,6	1,5	1,5	1,5	1,5	T	T	T	T	T	T	T
	25 (H)				0,6	1,5	1,5	1,5	1,5	2,4	2,4	2,4	2,4	T	T	T
	32 (H)						1,5	1,5	1,5	2,4	2,4	2,4	2,4	T	T	T
	40 (H)						1,5	1,5	1,5	2,4	2,4	2,4	2,4	T	T	T
	50 (H)							1,5	1,5	2,4	2,4	2,4	2,4	T	T	T
	63								1,5		2,4	2,4	2,4	T	T	T
	80											2,4	2,4	T	T	T
	100												2,4	T	T	T
NG125N/H/L Кривые В, С, D	10	0,6	0,6	0,6	0,6	1,5	1,5	1,5	1,5	T	T	T	T	T	T	T
	16		0,6	0,6	0,6	1,5	1,5	1,5	1,5	T	T	T	T	T	T	T
	20			0,6	0,6	1,5	1,5	1,5	1,5	T	T	T	T	T	T	T
	25				0,6	1,5	1,5	1,5	1,5	2,4	2,4	2,4	2,4	T	T	T
	32						1,5	1,5	1,5	2,4	2,4	2,4	2,4	T	T	T
	40						1,5	1,5	1,5	2,4	2,4	2,4	2,4	T	T	T
	50							1,5	1,5	2,4	2,4	2,4	2,4	T	T	T
	63								1,5		2,4	2,4	2,4	T	T	T
	80											2,4	2,4	T	T	T
	100 (N)												2,4	T	T	T
NG160E/N/H NSC100N	16				0,6	1,5	1,5	1,5	1,5	2,4	2,4	2,4	2,4	T	T	T
	25					1,5	1,5	1,5	1,5	2,4	2,4	2,4	2,4	T	T	T
	32						1,5	1,5	1,5	2,4	2,4	2,4	2,4	T	T	T
	40							1,5	1,5	2,4	2,4	2,4	2,4	T	T	T
	50								1,5	1,5	2,4	2,4	2,4	T	T	T
	63									1,5		2,4	2,4	T	T	T
	80											2,4	2,4	T	T	T
	100												2,4	T	T	T
	125														T	T
	160															T

T Полная селективность (до величины предельной отключающей способности нижестоящего аппарата).

4 Предельный ток селективности = 4 кА.

Селективность не обеспечивается.

Примечание: соблюдайте основные правила селективности при перегрузке и коротком замыкании (см. стр. 558E4300/2) или проверяйте кривые с помощью программного обеспечения Curve Direct (особенно для кривых D нижестоящих аппаратов).

Селективность защит

Вышестоящий аппарат: Compact NSX100 - 250

TM-D - Micrologic

Нижестоящий аппарат: Compact NSX100 - 250

TM-D - Micrologic

Вышестоящий аппарат		Compact NSX100B/F/N/H/S/L TM-D								Compact NSX160B/F/N/H/S/L TM-D				Compact NSX250B/F/N/H/S/L TM-D		
Расцепитель		16	25	32	40	50	63	80	100	80	100	125	160	160	200	250
Нижестоящий аппарат	Ном. ток (А)	Предельный ток селективности (кА)														
Compact NSX100 B/F TM-D	16				0,5	0,5	0,5	0,63	0,8	0,63	0,8		1,25	1,25	T	T
	25					0,5	0,5	0,63	0,8	0,63	0,8	1,25	1,25	1,25	T	T
	32						0,5	0,63	0,8	0,63	0,8	1,25	1,25	1,25	T	T
	40							0,63	0,8	0,63	0,8	1,25	1,25	1,25	T	T
	50							0,63	0,8	0,63	0,8	1,25	1,25	1,25	T	T
	63								0,8		0,8	1,25	1,25	1,25	T	T
	80											1,25	1,25	1,25	T	T
Compact NSX100 N/H/S/L TM-D	16				0,5	0,5	0,5	0,63	0,8	0,63	0,8	1,25	1,25	1,25	T	T
	25					0,5	0,5	0,63	0,8	0,63	0,8	1,25	1,25	1,25	T	T
	32						0,5	0,63	0,8	0,63	0,8	1,25	1,25	1,25	36	36
	40							0,63	0,8	0,63	0,8	1,25	1,25	1,25	36	36
	50							0,63	0,8	0,63	0,8	1,25	1,25	1,25	36	36
	63								0,8		0,8	1,25	1,25	1,25	36	36
	80											1,25	1,25	1,25	36	36
Compact NSX160 B/F/N/H/S/L TM-D	≤ 63											1,25	1,25	1,25	4	5
	80											1,25	1,25	1,25	4	5
	100												1,25	1,25	4	5
	160															5
Compact NSX250 B/F/N/H/S/L TM-D	≤ 100													1,25	2	2,5
	125														2	2,5
	160															2,5
	200															
Compact NSX100 B/F/N/H/S/L Micrologic	40						0,5	0,63	0,8	0,63	0,8	1,25	1,25	1,25	2	2,5
	100												1,25	1,25	2	2,5
Compact NSX160 B/F/N/H/S/L Micrologic	40						0,5	0,63	0,8	0,63	0,8	1,25	1,25	1,25	2	2,5
	100												1,25	1,25	2	2,5
	160															2,5
Compact NSX250 B/F/N/H/S/L Micrologic	≤ 100													1,25	2	2,5
	160															2,5
	250															

Вышестоящий аппарат		Compact NSX100B/F/N/H/S/L Micrologic								Compact NSX160B/F/N/H/S/L Micrologic				Compact NSX250B/F/N/H/S/L Micrologic					
Расцепитель		40								100				160			250		
Нижестоящий аппарат		Предельный ток селективности (кА)																	
Регулировка		16	25	32	40	40	63	80	100	80	100	125	160	160	200	250			
Compact NSX100 B/F TM-D	16					1,5	1,5	1,5	1,5	2,4	2,4	2,4	2,4	T	T	T			
	25					1,5	1,5	1,5	1,5	2,4	2,4	2,4	2,4	T	T	T			
	32						1,5	1,5	1,5	2,4	2,4	2,4	2,4	T	T	T			
	40							1,5	1,5	2,4	2,4	2,4	2,4	T	T	T			
	50								1,5	2,4	2,4	2,4	2,4	T	T	T			
	63										2,4	2,4	2,4	T	T	T			
	80											2,4	2,4	T	T	T			
Compact NSX100 N/H/S/L TM-D	16					1,5	1,5	1,5	1,5	2,4	2,4	2,4	2,4	T	T	T			
	25					1,5	1,5	1,5	1,5	2,4	2,4	2,4	2,4	T	T	T			
	32						1,5	1,5	1,5	2,4	2,4	2,4	2,4	36	36	36			
	40							1,5	1,5	2,4	2,4	2,4	2,4	36	36	36			
	50								1,5	2,4	2,4	2,4	2,4	36	36	36			
	63										2,4	2,4	2,4	36	36	36			
	80											2,4	2,4	36	36	36			
Compact NSX160 B/F/N/H/S/L TM-D	≤ 63									2,4	2,4	2,4	3	3	3				
	80										2,4	2,4	3	3	3				
	100											2,4	3	3	3				
	160												3	3	3				
Compact NSX250 B/F/N/H/S/L TM-D	≤ 100													3	3				
	125														3				
	160														3				
	200																		
Compact NSX100 B/F/N/H/S/L Micrologic	40						1,5	1,5	1,5	2,4	2,4	2,4	2,4	36	36	36			
	100											2,4	2,4	36	36	36			
Compact NSX160 B/F/N/H/S/L Micrologic	40									2,4	2,4	2,4	2,4	3	3	3			
	100											2,4	2,4	3	3	3			
	160												2,4	3	3	3			
Compact NSX250 B/F/N/H/S/L Micrologic	≤ 100													3	3	3			
	160															3			
	250																		

T Полная селективность (до величины предельной отключающей способности нижестоящего аппарата).

4000 Предельный ток селективности = 4 кА.

Селективность не обеспечивается.

Примечание: соблюдайте основные правила селективности при перегрузке и коротком замыкании (см. стр. 558E4300/2) или проверяйте кривые с помощью программного обеспечения Curve Direct (особенно для кривых D нижестоящих аппаратов).

Селективность защит

Вышестоящий аппарат: Compact NSX400 - 630

Micrologic

Нижестоящий аппарат: iDPN, iC60, C120, NG125-160, NSC100N, Compact NSX100 - 400

Вышестоящий аппарат Расцепитель		Compact NSX400F/N/H/S/L Micrologic					Compact NSX630F/N/H/S/L Micrologic				
Нижестоящий аппарат	Ном. ток (А) Регулировка	400					630				
		160	200	250	320	400	250	320	400	500	630
Пределный ток селективности (кА)											
iDPN		T	T	T	T	T	T	T	T	T	T
iDPNN		T	T	T	T	T	T	T	T	T	T
iC60N/H/L		T	T	T	T	T	T	T	T	T	T
C120N/H	≤ 80	T	T	T	T	T	T	T	T	T	T
	100		T	T	T	T	T	T	T	T	T
	125			T	T	T	T	T	T	T	T
NG125N/H/L	≤ 80	T	T	T	T	T	T	T	T	T	T
	100		T	T	T	T	T	T	T	T	T
	125			T	T	T	T	T	T	T	T
NG160E/N/H NSC100N	≤ 80	T	T	T	T	T	T	T	T	T	T
	100	T	T	T	T	T	T	T	T	T	T
	125		T	T	T	T	T	T	T	T	T
Compact NSX100 B/F/N/H/S/L TM-D	≤ 80	T	T	T	T	T	T	T	T	T	T
	100	T	T	T	T	T	T	T	T	T	T
	125		T	T	T	T	T	T	T	T	T
Compact NSX160 B/F/N/H/S/L TM-D	≤ 100	T	T	T	T	T	T	T	T	T	T
	125		T	T	T	T	T	T	T	T	T
	160			T	T	T	T	T	T	T	T
Compact NSX250 B/F/N/H/S/L TM-D	≤ 100	4,8	4,8	4,8	4,8	4,8	T	T	T	T	T
	125		4,8	4,8	4,8	4,8	T	T	T	T	T
	160			4,8	4,8	4,8	T	T	T	T	T
	200				4,8	4,8		T	T	T	T
	250					4,8			T	T	T
Compact NSX100 B/F/N/H/S/L Micrologic	40	T	T	T	T	T	T	T	T	T	T
	100	T	T	T	T	T	T	T	T	T	T
Compact NSX160 B/F/N/H/S/L Micrologic	40	T	T	T	T	T	T	T	T	T	T
	100	T	T	T	T	T	T	T	T	T	T
Compact NSX250 B/F/N/H/S/L Micrologic	≤ 100	4,8	4,8	4,8	4,8	4,8	T	T	T	T	T
	160			4,8	4,8	4,8	T	T	T	T	T
Compact NSX400 F/N/H/S/L Micrologic	160					4,8			T	T	T
	200						6,9	6,9	6,9	6,9	6,9
	250							6,9	6,9	6,9	6,9
	320								6,9	6,9	6,9
400									6,9	6,9	

T Полная селективность (до величины предельной отключающей способности нижестоящего аппарата).

4000 Пределный ток селективности = 4 кА.

Селективность не обеспечивается.

Примечание: соблюдайте основные правила селективности при перегрузке и коротком замыкании (см. стр. 558E4300/2) или проверяйте кривые с помощью программного обеспечения Curve Direct (особенно для кривых D нижестоящих аппаратов).

Автоматические выключатели Acti9 с описанными ниже характеристиками соответствуют стандарту МЭК 60947-2 для использования в сетях постоянного тока.

Выбор номинального тока

При постоянном токе кривая отключения тепловой защитой автоматического выключателя аналогична кривой для переменного тока (50/60 Гц). Соответственно, правило выбора то же: чтобы обеспечить защиту цепи от перегрузок, выбирайте автоматический выключатель, номинальный ток (I_n) которого меньше или равен допустимому току в кабеле (I_z).

Цепи с кратковременным изменением направления тока

В случае цепей с кратковременным изменением направления тока:

- автоматические выключатели C60H-DC нельзя использовать;
- автоматические выключатели iC60 могут использоваться.

То же самое относится к «комбинированным» сетям, работающим попеременно в режимах переменного и постоянного тока (напр., устройства безопасности).

Примеры цепей с кратковременным изменением направления тока

- Параллельно включенные источники электроэнергии (фотоэлементы, генераторы, электроагрегаты и т.д.)

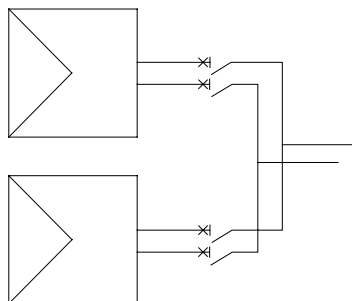

- Батарея с зарядным выпрямителем

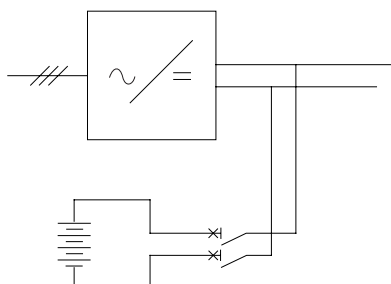

- Защита электродвигателя, могущего работать в качестве генератора

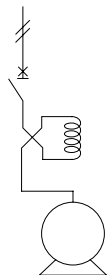

Распределительные сети постоянного тока

Выбор и применение автоматических выключателей

Выбор кривой

Чтобы обеспечить защиту, порог отключения электромагнитной защитой должен быть:

- выше пусковых токов, вызываемых нагрузками (электродвигатели, конденсаторы и т.д.);
- ниже тока короткого замыкания в точке установки, зависящего:
 - от мощности короткого замыкания источника (указывается изготовителем);
 - от полного сопротивления линии питания.

Соответственно, выбор кривой должен учитывать следующие элементы:

- при постоянном токе, порог отключения электромагнитной защитой автоматических выключателей iC60 (принимая во внимание номинальный ток) выше, чем при переменном:

Автоматический выключатель	iC60N, H, L				C60 H-DC
	Z	B	C	D / MA	
Кривая					
Порог отключения электромагнитной защитой	4,2 In ±20 %	5,6 In ±20 %	11,2 In ±20 %	16 In ±20 %	8,5 In ±20 %

- мощность короткого замыкания источников энергии обычно мала: батареи ⁽¹⁾, фотоэлектрические панели, генераторы, электронные преобразователи и т.д.;
- генерируемые нагрузками пусковые токи слабее, чем при переменном токе (напр., пуск электродвигателя: 2...4-кратный номинальный ток).

➤ Таким образом, в общем случае следует использовать автоматические выключатели iC60 (кривая B) или C60H-DC.

Выбор кривой C или D может оказаться необходимым для видов применения с очень большим пусковым током (например, электронное оборудование с особо большими ёмкостными фильтрами).

Выбор отключающей способности

Выбор автоматического выключателя относительно отключающей способности реализуется в зависимости:

- от системы заземления;
- от напряжения сети;
- от тока короткого замыкания в данной точке электроустановки.

Значения отключающей способности определяются в соответствии со стандартом МЭК 60947-2.

Использование таблиц

- Выберите таблицу в соответствии с системой заземления.
- Выберите строку, соответствующую напряжению сети и току короткого замыкания в точке установки:
 - подходящий автоматический выключатель указан в этой строке;
 - вверху колонки, в которой находится автоматический выключатель, приведена необходимая схема соединений в зависимости от того, должен ли выключатель обеспечивать секционирование или нет.

Ток короткого замыкания на клеммах батареи

Его можно рассчитать по формуле $I_{k.z.} (A) = k C$, где:

- C = ёмкость батареи (А · ч);
- k = коэффициент, близкий к 10 (не более 20).

Пример: батарея 125 В ёмкостью 220 А · ч выдаёт ток короткого замыкания (I_{k.z.}) между 2,2 кА и 4,4 кА.

Как правило, этот ток короткого замыкания относительно мал и, при небольшой протяжённости распределительной системы, ток короткого замыкания I_{k.z.} в любой точке электроустановки может быть принят равным току короткого замыкания I_{k.z.} источника.

Выбор автоматических выключателей для распределительной сети постоянного тока с одной заземлённой полярностью

Секционирование не требуется

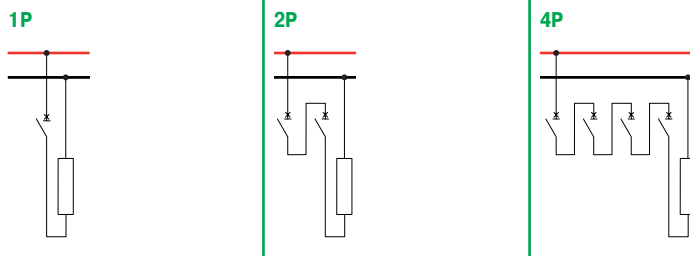

Секционирование требуется

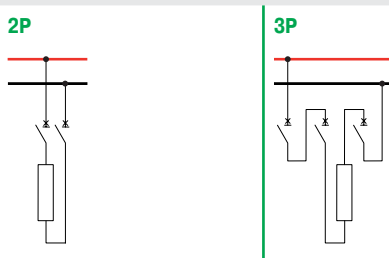

Напряжение сети	Ток короткого замыкания	Автоматический выключатель	
60 В	≤ 20 кА	C60H-DC ⁽¹⁾	
72 В	≤ 6 кА	iC60N	
	≤ 10 кА	iC60H	
	≤ 15 кА	iC60L	
125 В	≤ 10 кА	C60H-DC ⁽¹⁾	
	≤ 20 кА		C60H-DC ⁽¹⁾
133 В	≤ 6 кА		iC60N
	≤ 10 кА		iC60H
	≤ 15 кА		iC60L
250 В	≤ 6 кА	C60H-DC ⁽¹⁾	iC60N
	≤ 10 кА	-	C60H-DC ⁽¹⁾
	≤ 15 кА		iC60L
500 В	≤ 6 кА		C60H-DC ⁽¹⁾

(1) C60H-DC: подходит только для цепей без изменения направления тока (см. стр. 1); подключение должно соответствовать указанным полярностям.

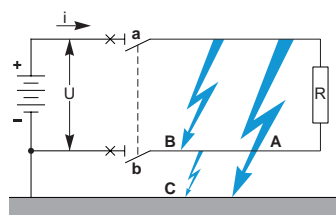

На рисунке изображён источник с заземлённой отрицательной полярностью.

Анализ условий повреждения

Повреждение	Ток повреждения (макс.)	Напряжение	Полюса, участвующие в отключении	Характеристики отключения
A	Ik.з.	Un	a	Ik.з. при Un на полюсах, соединённых с положительной полярностью
B	Ik.з.	Un	a + b	Ik.з. при Un на всех последовательно соединённых полюсах
C	-	-	b	Отключение не требуется

Ik.з.: ожидаемый ток короткого замыкания
Un: номинальное напряжение сети

Отключение заземлённой полярности автоматическим выключателем не требуется. Тем не менее, один полюс этой полярности реализует функцию секционирования. При выборе автоматического выключателя учитывается отключающая способность полюсов, относящихся к полярности, противоположной заземлённой полярности.

Выбор автоматических выключателей для распределительной сети постоянного тока с заземлённой средней точкой

Секционирование требуется или не требуется

2P

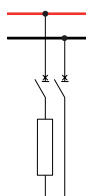

4P

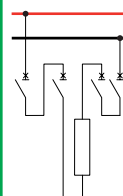

Напряжение сети	Ток короткого замыкания	Автоматический выключатель	
60 В	≤ 20 кА	C60H-DC ⁽¹⁾	
72 В	≤ 6 кА	iC60N	
	≤ 10 кА	iC60H	
	≤ 15 кА	iC60L	
125 В	\leq ????	C60H-DC ⁽¹⁾	
133 В	≤ 6 кА	iC60N	
	≤ 10 кА	iC60H	
	≤ 15 кА	iC60L	
250 В	≤ 6 кА		iC60N
	≤ 10 кА	C60H-DC ⁽¹⁾	iC60H
	≤ 15 кА		iC60L
500 В	≤ 6 кА	C60H-DC ⁽¹⁾	

(1) C60H-DC: подходит только для цепей без изменения направления тока (см. стр. 6).

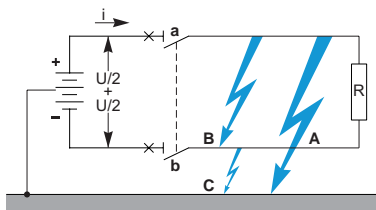

Анализ условий повреждения

Повреждение	Ток повреждения (макс.)	Напряжение	Полюса, участвующие в отключении	Характеристики отключения
A	Ik.з.	$U_n/2$	a	Ik.з. при $U_n/2$ на полюсах, соединённых с положительной полярностью
B	Ik.з.	U_n	a + b	Ik.з. при U_n на всех последовательно соединённых полюсах
C	Ik.з.	$U_n/2$	b	Ik.з. при $U_n/2$ на полюсах, соединённых с отрицательной полярностью

Ik.з.: ожидаемый ток короткого замыкания

U_n : номинальное напряжение сети

Случаи А и С требуют, чтобы полюсы автоматического выключателя были симметрично распределены по двум полярностям. Случай В требует, чтобы все последовательно соединённые полюсы могли отключить полный ток короткого замыкания.

Такое подключение реализует секционирование естественным образом.

Выбор автоматических выключателей для распределительной сети постоянного тока, изолированной от земли

Секционирование требуется или не требуется

2P

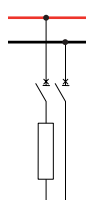

4P

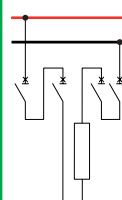

Напряжение сети	Ток короткого замыкания	Автоматический выключатель
60 В	≤ 15 кА	C60H-DC ⁽¹⁾
72 В	≤ 6 кА	iC60N
	≤ 10 кА	iC60H
	≤ 15 кА	iC60L
125 В	≤ 10 кА	C60H-DC ⁽¹⁾
133 В	≤ 6 кА	iC60N
	≤ 10 кА	iC60H
	≤ 15 кА	iC60L
250 В	≤ 10 кА	C60H-DC ^{(1) (2)}

(1) C60H-DC: подходит только для цепей без изменения направления тока (см. стр. 6).

(2) Используйте двухполюсный выключатель C60H-DC на каждой полярности.

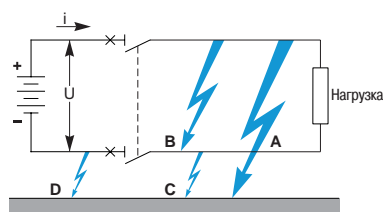

На рисунке изображён источник с системой заземления IT при втором повреждении (D) на отрицательной полярности.

Анализ условий повреждения

Повреждение	Ток повреждения (макс.)	Напряжение	Полюса, участвующие в отключении	Характеристики отключения
A	0	Не определено	a	Отключение не требуется
A + C	I_d	U_n	a + b	I_d при U_n на всех последовательно соединённых полюсах
A + D	I_d	U_n	a	I_d при U_n на полюсах, соединённых с положительной полярностью
B	И.з.	U_n	a + b	И.з. при U_n на всех последовательно соединённых полюсах
C	0	Не определено	b	Отключение не требуется

И.з.: ожидаемый ток короткого замыкания

U_n : номинальное напряжение сети

I_d : максимальное значение тока замыкания фазы на землю в соответствии с ПУЭ

■ $0,15 \times$ И.з., если ожидаемый ток короткого замыкания не превышает 10 кА

■ $0,25 \times$ И.з. в противном случае.

Случай A + D (и симметричный случай) требует, чтобы:

- полюсы автоматического выключателя были распределены по двум полярностям. Такое подключение реализует секционирование естественным образом;
- полюсы одной полярности отключали ток I_d при U_n .

Случай B требует, чтобы все последовательно соединённые полюсы отключали полный ток короткого замыкания (при номинальном напряжении).

Примеры выбора

Пример 1

В распределительной системе, питаемой от зарядного выпрямителя, напряжением 125 В постоянного тока, с заземлённой полярностью «-», какие автоматические выключатели необходимо установить для защиты:

- цепи батареи с допустимым током $I_z = 69$ А, рабочим током $I_b = 55$ А, током короткого замыкания 10 кА?
- осветительной отходящей линии с допустимым током $I_z = 22$ А, рабочим током $I_b = 18$ А, током короткого замыкания 10 кА?

Если отходящая линия батареи с кратковременным изменением направления тока, выберите автоматический выключатель iC60:

Защищаемая цепь	Выбор автоматического выключателя	
$I_b = 55$ А, $I_z = 69$ А	Номинальный ток	$I_n = 63$ А
Без значительных пиков тока	Кривая	В
$U = 125$ В, $I_{к.з.} = 10$ кА, «-» заземлён	Отключающая способность	iC60H
	Присоединение	2 последовательных полюса к «+»
Секционирование требуется		1 полюс к «-»

- Следует выбрать автоматический выключатель iC60H 3P 63 А (кривая В) с двумя присоединёнными к полярности «+» полюсами.

Если осветительная отходящая линия без кратковременного изменения направления тока, выберите автоматический выключатель C60H-DC:

Защищаемая цепь	Выбор автоматического выключателя	
$I_b = 18$ А, $I_z = 22$ А	Номинальный ток	$I_n = 20$ А
Без значительных пиков тока	Кривая	В
$U = 125$ В, $I_{к.з.} = 10$ кА, «-» заземлён	Отключающая способность	C60H-DC
	Присоединение	1 полюс к «+»
Секционирование требуется		К «-» не присоединён ни один полюс

- Следует выбрать автоматический выключатель C60H-DC 1P 20 А, присоединённый к полярности «+».

Пример 2

В распределительной системе, питаемой от зарядного выпрямителя, напряжением 125 В постоянного тока, с заземлённой средней точкой, какие автоматические выключатели необходимо установить для защиты:

- Цепи батареи с допустимым током $I_z = 69$ А, рабочим током $I_b = 55$ А, током короткого замыкания 10 кА?
- осветительной отходящей линии с допустимым током $I_z = 22$ А, рабочим током $I_b = 18$ А, током короткого замыкания 10 кА?

Если отходящая линия батареи с кратковременным изменением направления тока, выберите автоматический выключатель iC60 с характеристиками, соответствующими установке:

Защищаемая цепь	Выбор автоматического выключателя	
$I_b = 55$ А, $I_z = 69$ А	Номинальный ток	$I_n = 63$ А
Без значительных пиков тока	Кривая	В
$U = 125$ В, $I_{к.з.} = 10$ кА, средняя точка заземлена	Отключающая способность	iC60H
	Присоединение	1 полюс к «+» 1 полюс к «-»
Секционирование требуется		Обеспечено двумя полюсами

- Следует выбрать автоматический выключатель iC60H 3P 63 А (кривая В), два полюса которого симметрично присоединены к полярностям «+» и «-».

Распределительные сети

постоянного тока

Выбор и применение автоматических выключателей

Если осветительная отходящая линия без кратковременного изменения направления тока, выберите автоматический выключатель C60H-DC:

Защищаемая цепь	Выбор автоматического выключателя	
$I_b = 18 \text{ A}$, $I_z = 22 \text{ A}$	Номинальный ток	$I_n = 20 \text{ A}$
$U = 125 \text{ В}$, $I_{к.з.} = 10 \text{ кА}$, средняя точка заземлена	Отключающая способность	C60H-DC
	Присоединение	1 полюс к «+» 1 полюс к «-»
Секционирование не требуется		Обеспечено двумя полюсами

> Следует выбрать автоматический выключатель C60H-DC 2P 20 А, симметрично присоединённый к обеим полярностям.

Пример 3

В распределительной системе постоянного тока, питаемой от двух параллельных выпрямителей, изолированной от земли, напряжением 125 В, с током короткого замыкания 15 кА, какие автоматические выключатели необходимо установить для защиты:

- каждой цепи питания с допустимым током $I_z = 69 \text{ А}$ и рабочим током $I_b = 55 \text{ А}$
- осветительной отходящей линии с допустимым током $I_z = 22 \text{ А}$ и рабочим током $I_b = 18 \text{ А}$?

Если цепи питания (для каждого источника) с кратковременным изменением направления тока, выберите автоматический выключатель iC60:

Защищаемая цепь	Выбор автоматического выключателя	
$I_b = 55 \text{ А}$, $I_z = 69 \text{ А}$	Номинальный ток	$I_n = 63 \text{ А}$
Без значительных пиков тока	Кривая	B
Изолированная от земли распределительная система, $U = 125 \text{ В}$, $I_{к.з.} = 15 \text{ кА}$	Отключающая способность	iC60L
	Присоединение	2 полюса к «+» 2 полюса к «-»
Секционирование требуется		Обеспечено четырьмя полюсами

> Следует выбрать автоматический выключатель iC60L 4P 63 А, симметрично присоединённый к обеим полярностям.

Осветительная отходящая линия без кратковременного изменения направления тока, но ток короткого замыкания слишком велик для автоматического выключателя C60H-DC.

Защищаемая цепь	Выбор автоматического выключателя	
$I_b = 18 \text{ А}$, $I_z = 22 \text{ А}$	Номинальный ток	$I_n = 20 \text{ А}$
Без значительных пиков тока	Кривая	B
Изолированная от земли распределительная система, $U = 125 \text{ В}$, $I_{к.з.} = 15 \text{ кА}$	Отключающая способность	iC60L
	Присоединение	2 полюса к «+» 2 полюса к «-»
Секционирование не требуется		Обеспечено четырьмя полюсами

> Следует выбрать автоматический выключатель iC60L 4P 20 А (кривая B), симметрично присоединённый к обеим полярностям.

Распределительные сети постоянного тока

Выбор и применение автоматических выключателей

Дифференциальные устройства не работают в распределительной системе постоянного тока.

Дифференциальная защита может быть обеспечена дифференциальными автоматическими выключателями, установленными в вышестоящей распределительной системе переменного тока.

Сети постоянного тока, изолированные от сети переменного тока

Дифференциальные устройства не функционируют в распределительной системе постоянного тока, питаемой от батареи, электроагрегата, фотоэлементов и т.д. или от выпрямителя с электрической развязкой. Защита должна обеспечиваться за счёт достаточно низкого напряжения, не представляющего опасности для человека в случае прикосновения.

В нижеприведенной таблице указано максимальное допустимое напряжение (согласно стандарту МЭК 60 364) в зависимости от системы заземления и влажности окружающей среды.

Безопасное напряжение сети постоянного тока

Система заземления			
Окружающая среда	Заземлённая полярность	Заземлённая средняя точка	Изолированная от земли распред. сеть
Сухая	120 В	240 В	120 В
Влажная	60 В	120 В	60 В
Водная	30 В	60 В	30 В

Сети постоянного тока, соединённые с сетью переменного тока

Защита распределительной системы, питаемой от преобразователя переменного тока в постоянный без электрической развязки, может быть реализована с помощью дифференциальных устройств, установленных выше преобразователя.

Выбор типа

Для правильного функционирования защиты дифференциальные устройства должны быть следующего типа:

- **A** или **Asi**, если преобразователь запитывается по однофазной схеме.
- **B**, если преобразователь запитывается по трёхфазной схеме.

Выбор чувствительности

В соответствии со стандартом МЭК 60 479, предельное значение постоянного тока, допустимое для человеческого организма, составляет 150 мА.

В правилах устройства электроустановок (стандарт МЭК 60364) содержатся особые требования для обеспечения такой защиты.

Защита от прямых прикосновений обязательна, если на некоторых участках сети постоянного тока существует риск прикосновения к неизолированным токоведущим частям (см. действующие ПУЭ). Дифференциальное устройство должно иметь чувствительность 100 мА, если оно действует только в сети постоянного тока (30 мА, если оно защищает также сеть переменного тока).

Для обеспечения **защиты от косвенных прикосновений**, чувствительность дифференциальных устройств должна составлять 1000 мА (не более), если они действуют только в сети постоянного тока.

Дифференциальная защита

Время срабатывания дифференциальных устройств высокой чувствительности

Все дифференциальные устройства высокой чувствительности (30 мА) серии Acti9 соответствуют стандартам МЭК/EN 61008 и МЭК/EN 61009. Определяемые этими стандартами время срабатывания гарантирует эффективность этих устройств для защиты людей от прямых прикосновений.

Время срабатывания

Время срабатывания дифференциального устройства – время между появлением опасного тока утечки и отключением поврежденной цепи.

Для дифференциального устройства чувствительностью $I_{\Delta n} = 30$ мА:

Ток повреждения (мА)	Максимальное время срабатывания (мс)
$I_{\Delta n}/2$ 15 мА	Несрабатывание
$I_{\Delta n}$ 30 мА	300 мс
$2 \times I_{\Delta n}$ 60 мА	150 мс
$5 \times I_{\Delta n}$ 150 мА	40 мс

Эти значения времени срабатывания соответствуют требованиям стандартов МЭК/EN 61008 и МЭК/EN 61009.

Они гарантируют защиту людей от прямых прикосновений, так как:

- При прямом прикосновении человека к проводнику под напряжением ток проходит непосредственно через тело человека.
- Ток такой же силы обнаруживается дифференциальным устройством.

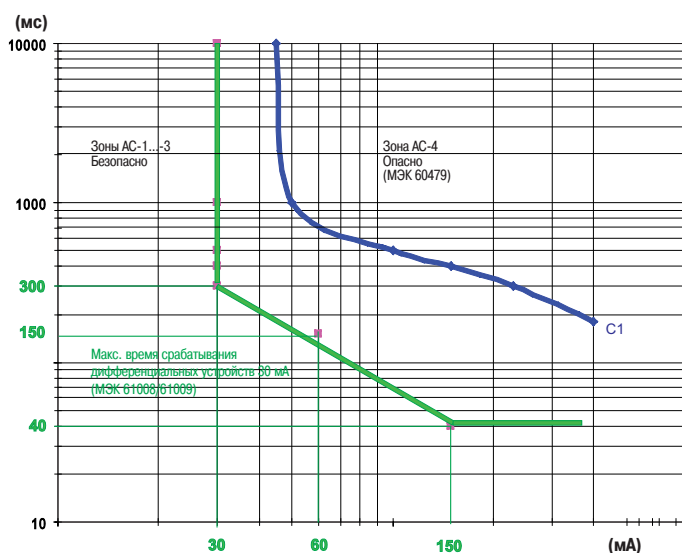
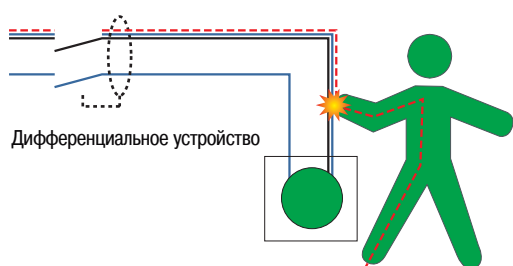

■ В технической части стандарта МЭК 60479 анализируется чувствительность человеческого тела к электрическому току. Кривая с1 определяет, для каждого значения тока, максимальную продолжительность действия тока до возникновения опасности травмирования человека.

■ Наложение двух кривых показывает, что приведенные выше значения времени срабатывания обеспечивают безопасность пользователей.

Контроль времени срабатывания

В случае, если пользователю требуется проверить время срабатывания дифференциальных устройств, он должен действовать в соответствии со следующей процедурой:

- установить ток утечки эталонной силы;
- определить точное время срабатывания.

Порядок действий

Измерительные приборы должны соответствовать стандарту МЭК/EN 61557-6.

Выполните действия в следующем порядке, соблюдая меры безопасности:

- отсоедините нагрузки;
- установите измерительный прибор ниже тестируемого дифференциального устройства (например, в розетку);
- выполните измерение.

Устройства дифференциальной защиты жизненно важны для защиты людей. Поэтому:

- стандарты по эксплуатации и техническому обслуживанию электроустановок требуют регулярного тестирования этих устройств;
- стандарты на изделия МЭК 61008 и МЭК 61009 требуют, чтобы на передней панели этих устройств была установлена кнопка тестирования (обозначенная буквой «Т»). Таким образом, пользователь может удостовериться в работоспособности дифференциального устройства.

Кнопка тестирования даёт возможность получать достоверную информацию о функционировании устройства: срабатывание непосредственно при нажатии кнопки гарантирует правильную работу защиты. В случае несрабатывания необходимо провести соответствующий анализ с целью определения причины данного отказа.

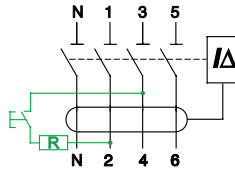





Периодичность тестирования

Устройства дифференциальной защиты должны тестироваться с периодичностью, определяемой действующими правилами устройства электроустановок и/или техники безопасности.

В отсутствие правил компания Schneider Electric рекомендует осуществлять тестирование:

- после первого подключения и после каждого повторного подключения;
- ежегодно – для недавно установленных устройств, эксплуатирующихся в неагрессивной окружающей среде (отсутствие пыли, корродирующих веществ, влажности и т.д.);
- раз в три месяца – для устройств, эксплуатирующихся 7 и более лет в неагрессивной окружающей среде;
- ежемесячно – для устройств, эксплуатирующихся в агрессивной окружающей среде или при высоком риске грозových разрядов.

Порядок действий

<p>Дифференциальное устройство под напряжением, нагрузки подключены.</p>	<p>Кратковременно нажмите расположенную на передней панели кнопку тестирования («Т»).</p> <p> Продолжительное нажатие кнопки тестирования может привести к серьёзному повреждению устройства.</p>	<p>Дифференциальная защита должна немедленно сработать.</p> <p>В случае несрабатывания устройства выполните дополнительные проверки (см. следующую стр.).</p>	<p>После тестирования дифференциальное устройство снова вводится в эксплуатацию.</p>
			

Дифференциальная защита



Периодическая проверка работоспособности

Несрабатывание при тестировании

Несрабатывание при тестировании часто объясняется внешними по отношению к устройству причинами.

В нижеприведённой таблице представлены возможные причины, дополнительные проверки и испытания, а также необходимые корректирующие действия (в зависимости от результатов проверок).

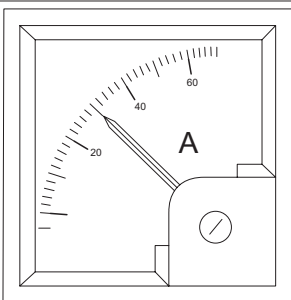
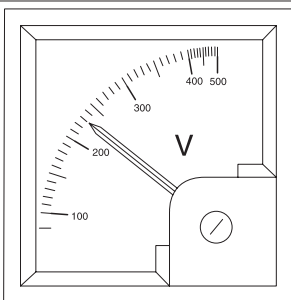
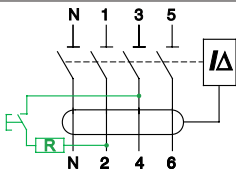
После выполнения корректирующего действия следует повторить тестирование вплоть до получения положительного результата.

Причина отказа			
Частота сети	Напряжение сети	Подключение 3- или 4-полюсного аппарата	Токи утечки нагрузки
Дополнительное тестирование			
Убедитесь, что частота сети совпадает с указанной на аппарате или в каталоге.	Убедитесь, что напряжение сети соответствует значению, указанному на лицевой стороне аппарата.	Измерьте напряжение между клеммами: ■ 4 и 6 для Vigi iC60; ■ 3 и 5 для iID. Это напряжение должно находиться между 85 % и 110 % от значения, указанного на аппарате ⁽¹⁾ .	Отсоедините нагрузки и снова нажмите кнопку тестирования.
			
Отрицательный результат тестирования			
Если частота сети отличается от требуемой, испытание посредством кнопки тестирования не будет достоверным.	<ul style="list-style-type: none"> ■ Если измеренное напряжение меньше 85 % от указанного на аппарате значения, кнопка тестирования может не функционировать, в то время как защита остаётся работоспособной ⁽¹⁾. ■ Если измеренное напряжение превышает 110 % от указанного на аппарате значения, существует опасность разрушения аппарата. 	Неправильное напряжение может являться результатом ошибки при подключении (например, инверсия фаза/нейтраль, отсутствие одной фазы и т.д.). 3- и 4-полюсные дифференциальные устройства Acti9 не могут использоваться в однофазных цепях. 4-полюсные дифференциальные устройства Acti9 могут стандартно использоваться в трёхфазных цепях без нейтрали.	Если аппарат отключается, дифференциальная защита функционирует правильно.
Корректирующие действия			
Контроль аппарата должен осуществляться с помощью внешнего устройства (см. ниже).	Если измеренное напряжение отличается от номинального напряжения сети, проблему следует искать в системе питания или в отходящих цепях (линии, нагрузки). В противном случае: ■ если номинальное напряжение сети ниже указанного на аппарате, последний должен быть заменён на аппарат с соответствующим номинальным напряжением во время следующей остановки эксплуатации; ■ если номинальное напряжение сети превышает указанное на аппарате, последний должен быть немедленно заменён на аппарат с соответствующим номинальным напряжением.	Исправьте подключение для получения номинального линейного напряжения между клеммами 1 и 3.	Измерьте установившийся ток утечки каждой нагрузки: ■ в случае аномального тока утечки одной из нагрузок, устраните повреждение изоляции; ■ в противном случае выполните развязку цепей для уменьшения установившихся токов утечки, обнаруживаемых каждым дифференциальным устройством.

(1) В большинстве случаев кнопка тестирования дифференциальных устройств Acti9 функционирует при напряжении, составляющем не менее 50 % номинального напряжения.

Если все дополнительные тесты не выявили никаких аномалий, дифференциальное устройство неисправно. Контроль с помощью внешнего устройства (см. ниже) позволит определить степень срочности его замены.

Результат тестирования	Положительный	Отрицательный
Диагностика	<ul style="list-style-type: none"> ■ Дифференциальная защита функционирует правильно ■ Неисправна цепь тестирования 	Дифференциальная защита не функционирует
Корректирующие действия		
	Дифференциальное устройство необходимо заменить в ближайшее время (при следующей остановке эксплуатации).	 Дифференциальное устройство необходимо немедленно заменить

В некоторых правилах техники безопасности для электроустановок промышленной и административно-коммерческой сфер содержится требование проверки устройств дифференциальной защиты с помощью специального прибора.

Контроль с помощью специального тестирующего прибора

Чтобы проведённые испытания были достоверными, эти приборы должны обязательно соответствовать стандарту МЭК 61557-6.

Эти приборы позволяют проверить:

- рабочее напряжение;
- порог отключения (в зависимости от чувствительности $I_{\Delta n}$) дифференциального устройства;
- время отключения при $I_{\Delta n}$, $2 \times I_{\Delta n}$, $5 \times I_{\Delta n}$ и т.д. Стандартные значения указаны на стр. СТ6-1 и СТ6-4.

При системе заземления IT (изолированная нейтраль) необходимо искусственно создать первое повреждение изоляции, чтобы ток повреждения мог циркулировать во время тестирования.

Порядок действий

- Отсоедините стационарные и мобильные нагрузки (если дифференциальное устройство защищает розетки).
- Подключите тестирующий прибор к отходящим клеммам дифференциального устройства или к нижестоящей розетке.



№ по кат.	Описание	Стр.
04000	РАСПР.БЛОК MULTICLIP, 80 А КОМПАКТНЫЙ	215, 228
04004	РАСПР.БЛОК MULTICLIP, 80 А ПОЛНОЙ ДЛ, 4П	215
04008	РАСПР.БЛ.MULTICLIP,63А ПОЛОВ.ДЛ, 4П	215
04012	РАСПР.БЛ.MULTICLIP,200А ПОЛН.ДЛ, 2П	215
04013	РАСПР.БЛ.MULTICLIP,200А ПОЛН.ДЛ, 3П	215
04014	РАСПР.БЛ.MULTICLIP,200А ПОЛН.ДЛ, 4П	215
04018	РАСПР.БЛ.MULTICLIP,160А ПОЛОВ.ДЛ, 4П	215
04021	КОМП.ПОДС.POWERCLIP К БЛ.MULTICLIP,200А	211, 215
04024	КОМП.ПОДС К ШИНАМ В КАБ.К.MULTICLIP200А	210, 215
04029	КОМП.ПОДС.К ЗАД.ШИНАМ MULTICLIP, 200 А	210, 215
04031	РАСПР.КОЛОД. POLYBLOC, 160 А, 1 ПОЛЮС	212
04033	РАСПР.КОЛОД. POLYBLOC, 250 А, 3 ПОЛЮСА	213
04034	РАСПР.КОЛОД. POLYBLOC, 250 А, 4 ПОЛЮСА	213
04040	РАСПРЕД.КОЛОДКА DISTRIBLOC, 63 А ОТХ ЦЕПИ СВЕРХУ	213, 224
04041	РАСПРЕД.КОЛОДКА DISTRIBLOC, 63 А ОТХ ЦЕПИ СНИЗУ	213, 224
04045	РАСПРЕД.КОЛОДКА DISTRIBLOC, 125 А	213, 226
04046	РАСПР.КОЛ.DISTRIBLOC,160А+СОЕД.ПРИН	213
04047	КОМПЛ.4ПРОВ.для ПОДС.DISTRIBLOC К INS125	213, 226
04052	СТУПЕНЧАТЫЙ РАСПРЕД. БЛОК, 160 А, 4 П	213
04053	СТУПЕНЧАТЫЙ РАСПРЕД. БЛОК, 250 А, 4 П	213
04054	СТУПЕНЧАТЫЙ РАСПРЕД. БЛОК, 400 А, 4 П	213
04060	БЛОК ПИТАНИЯ ДЛЯ ГОРИЗ. АЛП-ТОВ NS250	211
04061	УНИВЕРСАЛЬНЫЙ БЛОК ПИТАНИЯ, 250 А	211
04062	КОМПЛ.ПОДС.ВЕРТ.NS-INS250 К УНИВ.БЛ.ПИТ	211
04064	КОМПЛ.ПОДС.В.NS-INS250 В КАБ.К.К БЛ.ПИТ	211
04070	БЛОК ПИТАНИЯ ДЛЯ ГОРИЗ. АЛП-ТОВ NS400	211
04071	БЛОК ПИТАНИЯ ДЛЯ ГОРИЗ. АЛП-ТОВ NS630	211
04073	КОМПЛ.ПОДС.NS-INS630 В КАБ.К.К УН.БЛ.ПИТ	211
04074	УНИВЕРСАЛЬНЫЙ БЛОК ПИТАНИЯ, 400 - 630 А	211
04103	СИЛ.ШИНЫ POWERCLIP, 125 А, 3 П, 450 ММ	211
04104	СИЛ.ШИНЫ POWERCLIP, 125 А, 4П, 450 ММ	211
04107	СИЛ.ШИНЫ POWERCLIP, 125 А, 3П, 750 ММ	211
04108	СИЛ.ШИНЫ POWERCLIP, 125 А, 4П, 750 ММ	211
04111	СИЛ.ШИНЫ POWERCLIP, 160 А, 3П, 1000 ММ	211
04112	СИЛ.ШИНЫ POWERCLIP, 250 А, 3П, 1000 ММ	211
04113	СИЛ.ШИНЫ POWERCLIP, 400 А, 3П, 1000 ММ	211
04114	СИЛ.ШИНЫ POWERCLIP, 630 А, 3П, 1000 ММ	211
04116	СИЛ.ШИНЫ POWERCLIP, 160 А, 3П, 1400 ММ	211
04117	СИЛ.ШИНЫ POWERCLIP, 250 А, 3П, 1400 ММ	211
04118	СИЛ.ШИНЫ POWERCLIP, 400 А, 3П, 1400 ММ	211
04119	СИЛ.ШИНЫ POWERCLIP, 630 А, 3 П, 1400 ММ	211
04121	СИЛ.ШИНЫ POWERCLIP, 160 А, 4П, 1000 ММ	211
04122	СИЛ.ШИНЫ POWERCLIP, 250 А, 4П, 1000 ММ	211
04123	СИЛ.ШИНЫ POWERCLIP, 400 А, 4П, 1000 ММ	211
04124	СИЛ.ШИНЫ POWERCLIP, 630 А, 4П, 1000 ММ	211
04126	СИЛ.ШИНЫ POWERCLIP, 160 А, 4П, 1400 ММ	211
04127	СИЛ.ШИНЫ POWERCLIP, 250 А, 4П, 1400 ММ	211
04128	СИЛ.ШИНЫ POWERCLIP, 400 А, 4П, 1400 ММ	211
04129	СИЛ.ШИНЫ POWERCLIP, 630 А, 4П, 1400 ММ	211
04145	КОМПЛ. ИЗ 4 ПРОВОДНИКОВ, 125 А	210, 211
04146	КОМПЛ. ИЗ 4 ПРОВОДНИКОВ, 160 А	210
04150	8 КРЫШЕК IPXHV ДЛЯ СИЛОВЫХ ШИН POWERCLIP	211
04151	12 ОТВ. КЛЕММ НА 6/10 ММ ДЛЯ POWERCLIP	211
04152	12 ОТВ.КЛЕММ НА 16 ММ ДЛЯ POWERCLIP	211
04158	20 ВИНТОВ ДЛЯ СИЛОВЫХ ШИН POWERCLIP	211
04161	4 ШИНЫ С РЕЗЬБ.ОТВЕР., 160 А, 1000 ММ	210
04162	4 ШИНЫ С РЕЗЬБ.ОТВЕР., 250 А, 1000 ММ	210
04163	4 ШИНЫ С РЕЗЬБ.ОТВЕР., 400 А, 1000 ММ	210
04171	4 ШИНЫ С РЕЗЬБ.ОТВЕР., 160 А, 1400 ММ	210
04172	4 ШИНЫ С РЕЗЬБ.ОТВЕР., 250 А, 1400 ММ	210
04173	4 ШИНЫ С РЕЗЬБ.ОТВЕР., 400 А, 1400 ММ	210
04174	4 ШИНЫ С РЕЗЬБ.ОТВЕР., 630 А, 1400 ММ	210
04191	ДЕРЖАТЕЛЬ ЗАДНИХ СИЛОВЫХ ШИН	210
04192	СТУПЕНЧАТЫЙ ДЕРЖАТЕЛЬ СИЛОВЫХ ШИН	210

№ по кат.	Описание	Стр.
04194	20 БОЛТОВ М6Х20 ДЛЯ ШИН 5 ММ	210
04195	40 ВИНТ.М6Х16 ДЛЯ ШИН С РЕЗЬБ.ОТВЕР.630А	210
04197	ЭКРАН ДЛЯ СИЛОВЫХ ШИН 630 А	210
04198	ЭКРАН ДЛЯ ЗАДНИХ СИЛОВЫХ ШИН	210
04200	ШИНКА ЗАЗЕМЛЕНИЯ, 24 МОДУЛЯ	216
04201	НЕИЗОЛИРОВАННАЯ ЗАЗЕМЛЯЮЩАЯ ШИНКА 12Х3ММ	216
04214	4 БЛОКА ЗАЗЕМЛЕНИЯ, 12 ? 4 ММ?	216
04215	4 БЛОКА ЗАЗЕМЛЕНИЯ, 3 ? 16 ММ?	216
04233	КАБ.КАН.ПРОКЛ.ПРОВОД.ПО ДВЕРИ,2000 ММ	218
04239	12 КРЕПЛЕНИЙ ДЛЯ ГОРИЗ. КАБЕЛЕЙ	219
04243	4 КРЫШКИ КРЕПЛЕНИЙ ДЛЯ ГОРИЗ. КАБЕЛЕЙ	219
04255	12 ДЕРЖАТЕЛЕЙ ГОРИЗ. КАБЕЛЬНЫХ КАНАЛОВ	218
04256	10 СУППОРТОВ ГОР.	218
04257	4 ГОР.КАБ.КАН.450 ММ + ДЕРЖАТЕЛИ	218
04263	2 КРЫШ.КРЕПЛ.ВЕРТ.КАБЕЛЕЙ1000 ММ	219
04264	12 КРЕПЛЕНИЙ ДЛЯ ВЕРТИК. КАБЕЛЕЙ,СЕРИЯ G	219
04265	12 ДЕРЖАТЕЛЕЙ ВЕРТИК. КАБЕЛЬНЫХ КАНАЛОВ	218
04267	ВЕРТИКАЛЬНЫЙ КАБЕЛЬНЫЙ КАНАЛ 2000 ММ	218
13506	КЛЕММНЫЙ БЛОК 2Р 100А 2Х7 ОТВ.	213
13507	КЛЕММНЫЙ БЛОК 2Р 125А 2Х13 ОТВ.	213
13508	КЛЕММНЫЙ БЛОК 4Р 40А 4Х13 ОТВ.	213
13510	КЛЕММНЫЙ БЛОК 4Р 100А 4Х7 ОТВ.	213
13512	СТУП.РАСПРЕД.БЛОК 125А 4Х10ОТВ.	213
13514	СТУП.РАСПРЕД.БЛОК 125А 4Х17ОТВ.	213
13575	КЛЕММНИК 80А 4 ОТВЕРСТИЯ 85ММ	216
13576	КЛЕММНИК 80А 8 ОТВЕРСТИЙ 85ММ	216
13577	КЛЕММНИК 80А 16 ОТВЕРСТИЙ 202ММ	216
13578	КЛЕММНИК 80А 22 ОТВЕРСТИЙ 202ММ	216
13579	КЛЕММНИК 80А 32 ОТВЕРСТИЙ 202ММ	216
14811	ГРЕБЕНЧАТАЯ ШИНКА 1П.ШАГ 27ММ	214, 222
14812	ГРЕБЕНЧАТАЯ ШИНКА 2П.ШАГ 27ММ	214, 222
14813	ГРЕБЕНЧАТАЯ ШИНКА 3П.ШАГ 27ММ	214, 222
14814	ГРЕБЕНЧАТАЯ ШИНКА 4П.ШАГ 27ММ	214, 222
14818	КОНЦ.И ИЗОЛ.КОЛПАЧКИ ДЛЯ КОНТАКТОВ	214, 222
14880	ГРЕБЕНЧАТАЯ ШИНКА 1П+Н 26 МОД.9ММ	79, 117, 214, 220
14881	ГРЕБЕНЧАТАЯ ШИНКА 1П. 24 МОДУЛЯ 9ММ	79, 214, 222
14882	ГРЕБЕНЧАТАЯ ШИНКА 2П. 24 МОДУЛЯ 9ММ	79, 214, 222
14883	ГРЕБЕНЧАТАЯ ШИНКА 3П. 24 МОДУЛЯ 9ММ	79, 214, 222
14884	ГРЕБЕНЧАТАЯ ШИНКА 4П. 24 МОДУЛЯ 9ММ	79, 214, 222
14885	4 СОЕДИНИТЕЛЯ ДЛЯ КАБЕЛЕЙ	79, 117, 214, 220, 222
14886	40КОНЦ.КОЛП.для ГР.ШИНОК 1П/2П/1П+Н	79, 214, 220, 222
14887	40КОНЦ.КОЛП.для ГР.ШИНОК 3П/4П/3П+Н	79, 214, 220, 222
14888	40 ИЗОЛИР.КОЛП. для КОНТ.ГРЕБ.ШИНКИ	79, 214, 222
14890	ГРЕБЕНЧАТАЯ ШИНКА 1П+Н 48 МОД. 9ММ	117, 214, 220
14891	2 ГРЕБЕНЧАТЫЕ ШИНКИ 1П. 48 МОД. 9ММ	214, 222
14892	2 ГРЕБЕНЧАТЫЕ ШИНКИ 2П. 48 МОД. 9ММ	214, 222
14893	2 ГРЕБЕНЧАТЫЕ ШИНКИ 3П. 48 МОД. 9ММ	214, 222
14894	2 ГРЕБЕНЧАТЫЕ ШИНКИ 4П. 48 МОД. 9ММ	214, 222
14898	ЗАЩИТНЫЕ КОЛПАЧКИ	220
14899	2 ГРЕБ. ШИНКИ 3П+Н 48 МОД. 9ММ	117, 214, 220
14936	РАСПРЕД. БЛОК, 1 ПОЛЮС, 25 ММ2	212
14937	РАСПРЕД. БЛОК, 2 ПОЛЮСА, 25 ММ2	213
14938	РАСПРЕД. БЛОК, 1 ПОЛЮС, 35 ММ2	212
14939	РАСПРЕД. БЛОК, 2 ПОЛЮСА, 35 ММ2	213
14964	КОНТАКТ. КОЛОДКА 125А 11 ОТВЕРСТИЙ	216
14965	КОНТ.КОЛОДКА 125А 14 ОТВЕРСТИЙ	216
15111	НЕОНОВАЯ ЛАМПА ДЛЯ iSW	187
15112	ЛАМПА НАКАЛИВАНИЯ ДЛЯ iSW, 12В	187
15113	ЛАМПА НАКАЛИВАНИЯ ДЛЯ iSW, 24В	187
15114	ЛАМПА НАКАЛИВАНИЯ ДЛЯ iSW, 48В	187
15635	РАЗЪЕД-ЛЬ ПРЕДОХР. STI 1П 8,5Х31,5 400В	78
15636	РАЗЪЕД-ЛЬ ПРЕДОХР. STI 1П 10,3Х38 500В	78
15645	РАЗЪЕД-ЛЬ ПРЕДОХР STI 1П+Н 8,5Х31,5 400В	78

№ по кат.	Описание	Стр.
15646	РАЗЪЕД-ЛЬ ПРЕДОХР. STI 1П+Н 10,3Х38 500В	78
15650	РАЗЪЕД-ЛЬ ПРЕДОХР. STI 2П 8,5Х31,5 400В	78
15651	РАЗЪЕД-ЛЬ ПРЕДОХР. STI 2П 10,3Х38 500В	78
15655	РАЗЪЕД-ЛЬ ПРЕДОХР. STI 3П 8,5Х31,5 400В	78
15656	РАЗЪЕД-ЛЬ ПРЕДОХР. STI 3П 10,3Х38 500В	78
15657	РАЗЪЕД-ЛЬ ПРЕДОХР STI 3П+Н 8,5Х31,5 400В	78
15658	РАЗЪЕД-ЛЬ ПРЕДОХР. STI 3П+Н 10,3Х38 500В	78
15668	ИНД-Р СИГН. SFT/STI	78, 79
15669	НАВЕСНАЯ БЛОКИР-КА ДЛЯ STI	79
15733	ПРЕД-ТЕЛЬ АМ 8,5Х31,5 2А (10ПРЕД-ТЕЛЕЙ)	78
15734	ПРЕД-ТЕЛЬ АМ 8,5Х31,5 4А (10ПРЕД-ТЕЛЕЙ)	78
15735	ПРЕД-ТЕЛЬ АМ 8,5Х31,5 6А (10ПРЕД-ТЕЛЕЙ)	78
15737	ПРЕД-ТЕЛЬ АМ 8,5Х31,5 10А (10ПРЕД-ТЕЛЕЙ)	78
15742	ПРЕД-ТЕЛЬ АМ 10,3Х38 2А (10ПРЕД-ТЕЛЕЙ)	78
15743	ПРЕД-ТЕЛЬ АМ 10,3Х38 4А (10ПРЕД-ТЕЛЕЙ)	78
15744	ПРЕД-ТЕЛЬ АМ 10,3Х38 6А (10ПРЕД-ТЕЛЕЙ)	78
15746	ПРЕД-ТЕЛЬ АМ 10,3Х38 10А (10ПРЕД-ТЕЛЕЙ)	78
15750	ПРЕД-ТЕЛЬ АМ 10,3Х38 25А (10ПРЕД-ТЕЛЕЙ)	78
15751	ПРЕД-ТЕЛЬ АМ 14Х51 40А (10ПРЕД-ТЕЛЕЙ)	82
15752	ПРЕД-ТЕЛЬ АМ 22Х58 50А (10ПРЕД-ТЕЛЕЙ)	82
15753	ПРЕД-ТЕЛЬ АМ 22Х58 63А (10ПРЕД-ТЕЛЕЙ)	82
15754	ПРЕД-ТЕЛЬ АМ 22Х58 80А (10ПРЕД-ТЕЛЕЙ)	82
15755	ПРЕД-ТЕЛЬ АМ 22Х58 100А (10ПРЕД-ТЕЛЕЙ)	82
15762	ПРЕД-ТЕЛЬ АМ 14Х51 25А (10ПРЕД-ТЕЛЕЙ)	82
15763	ПРЕД-ТЕЛЬ АМ 14Х51 32А (10ПРЕД-ТЕЛЕЙ)	82
15764	ПРЕД-ТЕЛЬ АМ 14Х51 40А (10ПРЕД-ТЕЛЕЙ)	82
15765	ПРЕД-ТЕЛЬ АМ 14Х51 50А (10ПРЕД-ТЕЛЕЙ)	82
15767	ПРЕД-ТЕЛЬ G1 8,5Х31,5 2А (10ПРЕД-ТЕЛЕЙ)	78
15768	ПРЕД-ТЕЛЬ G1 8,5Х31,5 4А (10ПРЕД-ТЕЛЕЙ)	78
15769	ПРЕД-ТЕЛЬ G1 8,5Х31,5 6А (10ПРЕД-ТЕЛЕЙ)	78
15775	ПРЕД-ТЕЛЬ G1 10,3Х38 2А (10ПРЕД-ТЕЛЕЙ)	78
15776	ПРЕД-ТЕЛЬ G1 10,3Х38 4А (10ПРЕД-ТЕЛЕЙ)	78
15777	ПРЕД-ТЕЛЬ G1 10,3Х38 6А (10ПРЕД-ТЕЛЕЙ)	78
15779	ПРЕД-ТЕЛЬ G1 10,3Х38 10А (10ПРЕД-ТЕЛЕЙ)	78
15787	ПАТРОН ПРЕД-ТЕЛЯ G1 14Х51 10А (10ШТ)	82
15788	ПРЕД-ТЕЛЬ G1 14Х51 16А (10ПРЕД-ТЕЛЕЙ)	82
15791	ПРЕД-ТЕЛЬ G1 14Х51 32А (10ПРЕД-ТЕЛЕЙ)	82
15792	ПРЕД-ТЕЛЬ G1 14Х51 40А (10ПРЕД-ТЕЛЕЙ)	82
15794	ПРЕД-ТЕЛЬ G1 22Х58 32А (10ПРЕД-ТЕЛЕЙ)	82
15795	ПРЕД-ТЕЛЬ G1 22Х58 40А (10ПРЕД-ТЕЛЕЙ)	82
15796	ПРЕД-ТЕЛЬ G1 22Х58 50А (10ПРЕД-ТЕЛЕЙ)	82
15797	ПРЕД-ТЕЛЬ G1 22Х58 63А (10ПРЕД-ТЕЛЕЙ)	82
15798	ПРЕД-ТЕЛЬ G1 22Х58 80А (10ПРЕД-ТЕЛЕЙ)	82
15826	КЛЕММНЫЕ ЗАГЛУШКИ ДЛЯ C120	142
16314	КАРТРИДЖ C1 Master-350	122
16315	КАРТРИДЖ C1 25-350	122
16316	КАРТРИДЖ C2 40-350	122
16317	КАРТРИДЖ C1 Neutral-350	122
16329	PRD1 25R 1P 350B	120, 122
16330	PRD1 25R 1P N 350B	120, 122
16331	PRD1 25R 3P 350B	120, 122
16332	PRD1 25R 3P+N 350B	120, 122
16360	PRD1 MASTER 1P 350B	120, 122
16361	PRD1 MASTER 1P+N 350B	120, 122
16362	PRD1 MASTER 3P 350B	120, 122
16363	PRD1 MASTER 3P+N 350B	120, 122
16632	PRF1 12,5R 1P+N	120, 122
16633	PRF1 12,5R 3P	120, 122
16634	PRF1 12,5R 3P+N	120, 122
16905	ДИФФ.ВЫКЛ.НАГРУЗКИ ID 4П 125А 30МА	114
16906	ДИФФ.ВЫКЛ.НАГРУЗКИ ID 4П 125А 100МА	114
16907	ДИФФ.ВЫКЛ.НАГРУЗКИ ID 4П 125А 300МА	114
16908	ДИФФ.ВЫКЛ.НАГРУЗКИ ID 4П 125А 500МА	114
16920	ДИФФ.ВЫКЛ.НАГРУЗКИ ID 4П 125А 30МА Asi	114

№ по кат.	Описание	Стр.
16921	ДИФФ.ВЫКЛ.НАГРУЗКИ ID 4П 125А 300МА Asi	114
16924	ДИФФ.ВЫКЛ.НАГРУЗКИ ID 4П 125А 30МА А	114
16925	ДИФФ.ВЫКЛ.НАГРУЗКИ ID 4П 125А 300МА А S	114
16926	ДИФФ.ВЫКЛ.НАГРУЗКИ ID 4П 125А 300МА А	114
16927	ДИФФ.ВЫКЛ.НАГРУЗКИ ID 4П 125А 500МА А	114
16938	ЗАЩИТНЫЕ КОЛПАЧКИ 2П	114
16939	ЗАЩИТНЫЕ КОЛПАЧКИ 4П	114
16940	АКСЕССУАР OFSP ДЛЯ RCCB	114
16966	ДИФФ.ВЫКЛ.НАГРУЗКИ ID 2П 125А 30МА	114
16967	ДИФФ.ВЫКЛ.НАГРУЗКИ ID 2П 125А 300МА	114
16970	ДИФФ.ВЫКЛ.НАГРУЗКИ ID 2П 125А 30МА А	114
16971	ДИФФ.ВЫКЛ.НАГРУЗКИ ID 2П 125А 300МА А	114
16972	ДИФФ.ВЫКЛ.НАГРУЗКИ ID 2П 125А 30МА Asi	114
16973	ДИФФ.ВЫКЛ.НАГРУЗКИ ID 2П 125А 300МА Asi	114
17400	КОМПЛЕКТ ПОДКЛ КОЛЬЦЕВОГО НАКОНЕЧНИКА C60	38
18312	МОТОР-РЕДУКТОР ТМ ДЛЯ C120 1-2П	140
18340	АВТ. ВЫКЛ. C120N 1П 63А В	48
18341	АВТ. ВЫКЛ. C120N 1П 80А В	48
18342	АВТ. ВЫКЛ. C120N 1П 100А В	48
18343	АВТ. ВЫКЛ. C120N 1П 125А В	48
18344	АВТ. ВЫКЛ. C120N 2П 63А В	48
18345	АВТ. ВЫКЛ. C120N 2П 80А В	48
18346	АВТ. ВЫКЛ. C120N 2П 100А В	48
18347	АВТ. ВЫКЛ. C120N 2П 125А В	48
18348	АВТ. ВЫКЛ. C120N 3П 63А В	48
18349	АВТ. ВЫКЛ. C120N 3П 80А В	48
18350	АВТ. ВЫКЛ. C120N 3П 100А В	48
18351	АВТ. ВЫКЛ. C120N 3П 125А В	48
18352	АВТ. ВЫКЛ. C120N 4П 63А В	48
18353	АВТ. ВЫКЛ. C120N 4П 80А В	48
18354	АВТ. ВЫКЛ. C120N 4П 100А В	48
18355	АВТ. ВЫКЛ. C120N 4П 125А В	48
18356	АВТ. ВЫКЛ. C120N 1П 63А С	48
18357	АВТ. ВЫКЛ. C120N 1П 80А С	48
18358	АВТ. ВЫКЛ. C120N 1П 100А С	48
18359	АВТ. ВЫКЛ. C120N 1П 125А С	48
18360	АВТ. ВЫКЛ. C120N 2П 63А С	48
18361	АВТ. ВЫКЛ. C120N 2П 80А С	48
18362	АВТ. ВЫКЛ. C120N 2П 100А С	48
18363	АВТ. ВЫКЛ. C120N 2П 125А С	48
18364	АВТ. ВЫКЛ. C120N 3П 63А С	48
18365	АВТ. ВЫКЛ. C120N 3П 80А С	48
18367	АВТ. ВЫКЛ. C120N 3П 100А С	48
18369	АВТ. ВЫКЛ. C120N 3П 125А С	48
18371	АВТ. ВЫКЛ. C120N 4П 63А С	48
18372	АВТ. ВЫКЛ. C120N 4П 80А С	48
18374	АВТ. ВЫКЛ. C120N 4П 100А С	48
18376	АВТ. ВЫКЛ. C120N 4П 125А С	48
18378	АВТ. ВЫКЛ. C120N 1П 63А D	48
18379	АВТ. ВЫКЛ. C120N 1П 80А D	48
18380	АВТ. ВЫКЛ. C120N 1П 100А D	48
18381	АВТ. ВЫКЛ. C120N 1П 125А D	48
18382	АВТ. ВЫКЛ. C120N 2П 63А D	48
18383	АВТ. ВЫКЛ. C120N 2П 80А D	48
18384	АВТ. ВЫКЛ. C120N 2П 100А D	48
18385	АВТ. ВЫКЛ. C120N 2П 125А D	48
18386	АВТ. ВЫКЛ. C120N 3П 63А D	48
18387	АВТ. ВЫКЛ. C120N 3П 80А D	48
18388	АВТ. ВЫКЛ. C120N 3П 100А D	48
18389	АВТ. ВЫКЛ. C120N 3П 125А D	48
18390	АВТ. ВЫКЛ. C120N 4П 63А D	48
18391	АВТ. ВЫКЛ. C120N 4П 80А D	48
18392	АВТ. ВЫКЛ. C120N 4П 100А D	48
18393	АВТ. ВЫКЛ. C120N 4П 125А D	48

Указатель каталожных номеров

№ по кат.	Описание	Стр.
18394	АВТ. ВЫКЛ. С120Н 1П 10А В	52
18395	АВТ. ВЫКЛ. С120Н 1П 16А В	52
18396	АВТ. ВЫКЛ. С120Н 1П 20А В	52
18397	АВТ. ВЫКЛ. С120Н 1П 25А В	52
18398	АВТ. ВЫКЛ. С120Н 1П 32А В	52
18399	АВТ. ВЫКЛ. С120Н 1П 40А В	52
18400	АВТ. ВЫКЛ. С120Н 1П 50А В	52
18401	АВТ. ВЫКЛ. С120Н 1П 63А В	52
18402	АВТ. ВЫКЛ. С120Н 1П 80А В	52
18403	АВТ. ВЫКЛ. С120Н 1П 100А В	52
18404	АВТ. ВЫКЛ. С120Н 1П 125А В	52
18405	АВТ. ВЫКЛ. С120Н 2П 10А В	52
18406	АВТ. ВЫКЛ. С120Н 2П 16А В	52
18407	АВТ. ВЫКЛ. С120Н 2П 20А В	52
18408	АВТ. ВЫКЛ. С120Н 2П 25А В	52
18409	АВТ. ВЫКЛ. С120Н 2П 32А В	52
18410	АВТ. ВЫКЛ. С120Н 2П 40А В	52
18411	АВТ. ВЫКЛ. С120Н 2П 50А В	52
18412	АВТ. ВЫКЛ. С120Н 2П 63А В	52
18413	АВТ. ВЫКЛ. С120Н 2П 80А В	52
18414	АВТ. ВЫКЛ. С120Н 2П 100А В	52
18415	АВТ. ВЫКЛ. С120Н 2П 125А В	52
18416	АВТ. ВЫКЛ. С120Н 3П 10А В	52
18417	АВТ. ВЫКЛ. С120Н 3П 16А В	52
18418	АВТ. ВЫКЛ. С120Н 3П 20А В	52
18419	АВТ. ВЫКЛ. С120Н 3П 25А В	52
18420	АВТ. ВЫКЛ. С120Н 3П 32А В	52
18421	АВТ. ВЫКЛ. С120Н 3П 40А В	52
18422	АВТ. ВЫКЛ. С120Н 3П 50А В	52
18423	АВТ. ВЫКЛ. С120Н 3П 63А В	52
18424	АВТ. ВЫКЛ. С120Н 3П 80А В	52
18425	АВТ. ВЫКЛ. С120Н 3П 100А В	52
18426	АВТ. ВЫКЛ. С120Н 3П 125А В	52
18427	АВТ. ВЫКЛ. С120Н 4П 10А В	52
18428	АВТ. ВЫКЛ. С120Н 4П 16А В	52
18429	АВТ. ВЫКЛ. С120Н 4П 20А В	52
18430	АВТ. ВЫКЛ. С120Н 4П 25А В	52
18431	АВТ. ВЫКЛ. С120Н 4П 32А В	52
18432	АВТ. ВЫКЛ. С120Н 4П 40А В	52
18433	АВТ. ВЫКЛ. С120Н 4П 50А В	52
18434	АВТ. ВЫКЛ. С120Н 4П 63А В	52
18435	АВТ. ВЫКЛ. С120Н 4П 80А В	52
18436	АВТ. ВЫКЛ. С120Н 4П 100А В	52
18437	АВТ. ВЫКЛ. С120Н 4П 125А В	52
18438	АВТ. ВЫКЛ. С120Н 1П 10А С	52
18439	АВТ. ВЫКЛ. С120Н 1П 16А С	52
18440	АВТ. ВЫКЛ. С120Н 1П 20А С	52
18441	АВТ. ВЫКЛ. С120Н 1П 25А С	52
18442	АВТ. ВЫКЛ. С120Н 1П 32А С	52
18443	АВТ. ВЫКЛ. С120Н 1П 40А С	52
18444	АВТ. ВЫКЛ. С120Н 1П 50А С	52
18445	АВТ. ВЫКЛ. С120Н 1П 63А С	52
18446	АВТ. ВЫКЛ. С120Н 1П 80А С	52
18447	АВТ. ВЫКЛ. С120Н 1П 100А С	52
18448	АВТ. ВЫКЛ. С120Н 1П 125А С	52
18449	АВТ. ВЫКЛ. С120Н 2П 10А С	52
18450	АВТ. ВЫКЛ. С120Н 2П 16А С	52
18451	АВТ. ВЫКЛ. С120Н 2П 20А С	52
18452	АВТ. ВЫКЛ. С120Н 2П 25А С	52
18453	АВТ. ВЫКЛ. С120Н 2П 32А С	52
18454	АВТ. ВЫКЛ. С120Н 2П 40А С	52
18455	АВТ. ВЫКЛ. С120Н 2П 50А С	52
18456	АВТ. ВЫКЛ. С120Н 2П 63А С	52
18457	АВТ. ВЫКЛ. С120Н 2П 80А С	52

№ по кат.	Описание	Стр.
18458	АВТ. ВЫКЛ. С120Н 2П 100А С	52
18459	АВТ. ВЫКЛ. С120Н 2П 125А С	52
18460	АВТ. ВЫКЛ. С120Н 3П 10А С	52
18461	АВТ. ВЫКЛ. С120Н 3П 16А С	52
18462	АВТ. ВЫКЛ. С120Н 3П 20А С	52
18463	АВТ. ВЫКЛ. С120Н 3П 25А С	52
18464	АВТ. ВЫКЛ. С120Н 3П 32А С	52
18465	АВТ. ВЫКЛ. С120Н 3П 40А С	52
18466	АВТ. ВЫКЛ. С120Н 3П 50А С	52
18467	АВТ. ВЫКЛ. С120Н 3П 63А С	52
18468	АВТ. ВЫКЛ. С120Н 3П 80А С	52
18469	АВТ. ВЫКЛ. С120Н 3П 100А С	52
18470	АВТ. ВЫКЛ. С120Н 3П 125А С	52
18471	АВТ. ВЫКЛ. С120Н 4П 10А С	52
18472	АВТ. ВЫКЛ. С120Н 4П 16А С	52
18473	АВТ. ВЫКЛ. С120Н 4П 20А С	52
18474	АВТ. ВЫКЛ. С120Н 4П 25А С	52
18475	АВТ. ВЫКЛ. С120Н 4П 32А С	52
18476	АВТ. ВЫКЛ. С120Н 4П 40А С	52
18477	АВТ. ВЫКЛ. С120Н 4П 50А С	52
18478	АВТ. ВЫКЛ. С120Н 4П 63А С	52
18479	АВТ. ВЫКЛ. С120Н 4П 80А С	52
18480	АВТ. ВЫКЛ. С120Н 4П 100А С	52
18481	АВТ. ВЫКЛ. С120Н 4П 125А С	52
18482	АВТ. ВЫКЛ. С120Н 1П 10А D	52
18483	АВТ. ВЫКЛ. С120Н 1П 16А D	52
18484	АВТ. ВЫКЛ. С120Н 1П 20А D	52
18485	АВТ. ВЫКЛ. С120Н 1П 25А D	52
18486	АВТ. ВЫКЛ. С120Н 1П 32А D	52
18487	АВТ. ВЫКЛ. С120Н 1П 40А D	52
18488	АВТ. ВЫКЛ. С120Н 1П 50А D	52
18489	АВТ. ВЫКЛ. С120Н 1П 63А D	52
18490	АВТ. ВЫКЛ. С120Н 1П 80А D	52
18491	АВТ. ВЫКЛ. С120Н 1П 100А D	52
18492	АВТ. ВЫКЛ. С120Н 1П 125А D	52
18493	АВТ. ВЫКЛ. С120Н 2П 10А D	52
18494	АВТ. ВЫКЛ. С120Н 2П 16А D	52
18495	АВТ. ВЫКЛ. С120Н 2П 20А D	52
18496	АВТ. ВЫКЛ. С120Н 2П 25А D	52
18497	АВТ. ВЫКЛ. С120Н 2П 32А D	52
18498	АВТ. ВЫКЛ. С120Н 2П 40А D	52
18499	АВТ. ВЫКЛ. С120Н 2П 50А D	52
18500	АВТ. ВЫКЛ. С120Н 2П 63А D	52
18501	АВТ. ВЫКЛ. С120Н 2П 80А D	52
18502	АВТ. ВЫКЛ. С120Н 2П 100А D	52
18503	АВТ. ВЫКЛ. С120Н 2П 125А D	52
18504	АВТ. ВЫКЛ. С120Н 3П 10А D	52
18505	АВТ. ВЫКЛ. С120Н 3П 16А D	52
18506	АВТ. ВЫКЛ. С120Н 3П 20А D	52
18507	АВТ. ВЫКЛ. С120Н 3П 25А D	52
18508	АВТ. ВЫКЛ. С120Н 3П 32А D	52
18509	АВТ. ВЫКЛ. С120Н 3П 40А D	52
18510	АВТ. ВЫКЛ. С120Н 3П 50А D	52
18511	АВТ. ВЫКЛ. С120Н 3П 63А D	52
18512	АВТ. ВЫКЛ. С120Н 3П 80А D	52
18513	АВТ. ВЫКЛ. С120Н 3П 100А D	52
18514	АВТ. ВЫКЛ. С120Н 3П 125А D	52
18515	АВТ. ВЫКЛ. С120Н 4П 10А D	52
18516	АВТ. ВЫКЛ. С120Н 4П 16А D	52
18517	АВТ. ВЫКЛ. С120Н 4П 20А D	52
18518	АВТ. ВЫКЛ. С120Н 4П 25А D	52
18519	АВТ. ВЫКЛ. С120Н 4П 32А D	52
18520	АВТ. ВЫКЛ. С120Н 4П 40А D	52
18521	АВТ. ВЫКЛ. С120Н 4П 50А D	52

№ по кат.	Описание	Стр.
18522	АВТ. ВЫКЛ. C120H 4П 63А D	52
18523	АВТ. ВЫКЛ. C120H 4П 80А D	52
18524	АВТ. ВЫКЛ. C120H 4П 100А D	52
18525	АВТ. ВЫКЛ. C120H 4П 125А D	52
18526	НАБОР ИЗ 2-Х КЛЕММ. ЗАГЛ. ДЛЯ C120	140
18527	НАБОР 10ШТ ИЗ 2-Х КЛЕММ. ЗАГЛ. ДЛЯ C120	140, 142
18544	БЛОК ДИФФ.ЗАЩ. VIGI C120 2П 125А 300МА S	96
18545	БЛОК ДИФФ.ЗАЩ. VIGI C120 2П 125А 1000МА S	96
18546	БЛОК ДИФФ.ЗАЩ. VIGI C120 3П 125А 300МА S	96
18547	БЛОК ДИФФ.ЗАЩ. VIGI C120 3П 125А 1000МА S	96
18548	БЛОК ДИФФ.ЗАЩ. VIGI C120 4П 125А 300МА S	96
18549	БЛОК ДИФФ.ЗАЩ. VIGI C120 4П 125А 1000МА S	96
18563	БЛОК ДИФ.ЗАЩ. VIGIC120 2П 125А 30МА	96
18564	БЛОК ДИФФ.ЗАЩ. VIGI C120 2П 125А 300МА	96
18565	БЛОК ДИФФ.ЗАЩ. VIGI C120 2П 125А 500МА	96
18566	БЛОК ДИФФ.ЗАЩ. VIGI C120 3П 125А 30МА	96
18567	БЛОК ДИФФ.ЗАЩ. VIGI C120 3П 125А 300МА	96
18568	БЛОК ДИФФ.ЗАЩ. VIGI C120 3П 125А 500МА	96
18569	БЛОК ДИФФ.ЗАЩ. VIGI C120 4П 125А 30МА	96
18570	БЛОК ДИФФ.ЗАЩ. VIGI C120 4П 125А 300МА	96
18571	БЛОК ДИФФ.ЗАЩ. VIGI C120 4П 125А 500МА	96
18572	БЛОК ДИФФ.ЗАЩ. VIGI C120 2П 125А 30МА А	97
18573	БЛОК ДИФФ.ЗАЩ. VIGI C120 2П 125А 300МА А	97
18574	БЛОК ДИФФ.ЗАЩ. VIGI C120 2П 125А 500МА А	97
18575	БЛОК ДИФФ.ЗАЩ. VIGI C120 3П 125А 30МА А	97
18576	БЛОК ДИФФ.ЗАЩ. VIGI C120 3П 125А 300МА А	97
18577	БЛОК ДИФФ.ЗАЩ. VIGI C120 3П 125А 500МА А	97
18578	БЛОК ДИФФ.ЗАЩ. VIGI C120 4П 125А 30МА А	97
18579	БЛОК ДИФФ.ЗАЩ. VIGI C120 4П 125А 300МА А	97
18580	БЛОК ДИФФ.ЗАЩ. VIGI C120 4П 125А 500МА А	97
18581	БЛОК ДИФ.ЗАЩ. VIGI C120 2П 125А 300МА А S	97
18583	БЛОК ДИФ.ЗАЩ. VIGIC120 2П 125А 1000МА А S	97
18584	БЛОК ДИФ.ЗАЩ. VIGI C120 3П 125А 300МА А S	97
18586	БЛОК ДИФ.ЗАЩ. VIGIC120 3П 125А 1000МА А S	97
18587	БЛОК ДИФ.ЗАЩ. VIGI C120 4П 125А 300МА А S	97
18598	БЛОК ДИФФ.ЗАЩ. VIGI C120 4П 125А 1000МА А	97
18610	АВТ. ВЫКЛ. NG125N 1П 10А С	56
18611	АВТ. ВЫКЛ. NG125N 1П 16А С	56
18612	АВТ. ВЫКЛ. NG125N 1П 20А С	56
18613	АВТ. ВЫКЛ. NG125N 1П 25А С	56
18614	АВТ. ВЫКЛ. NG125N 1П 32А С	56
18615	АВТ. ВЫКЛ. NG125N 1П 40А С	56
18616	АВТ. ВЫКЛ. NG125N 1П 50А С	56
18617	АВТ. ВЫКЛ. NG125N 1П 63А С	56
18621	АВТ. ВЫКЛ. NG125N 2П 10А С	56
18622	АВТ. ВЫКЛ. NG125N 2П 16А С	56
18623	АВТ. ВЫКЛ. NG125N 2П 20А С	56
18624	АВТ. ВЫКЛ. NG125N 2П 25А С	56
18625	АВТ. ВЫКЛ. NG125N 2П 32А С	56
18626	АВТ. ВЫКЛ. NG125N 2П 40А С	56
18627	АВТ. ВЫКЛ. NG125N 2П 50А С	56
18628	АВТ. ВЫКЛ. NG125N 2П 63А С	56
18632	АВТ. ВЫКЛ. NG125N 3П 10А С	56
18633	АВТ. ВЫКЛ. NG125N 3П 16А С	56
18634	АВТ. ВЫКЛ. NG125N 3П 20А С	56
18635	АВТ. ВЫКЛ. NG125N 3П 25А С	56
18636	АВТ. ВЫКЛ. NG125N 3П 32А С	56
18637	АВТ. ВЫКЛ. NG125N 3П 40А С	56
18638	АВТ. ВЫКЛ. NG125N 3П 50А С	56
18639	АВТ. ВЫКЛ. NG125N 3П 63А С	56
18640	АВТ. ВЫКЛ. NG125N 3П 80А С	56
18642	АВТ. ВЫКЛ. NG125N 3П 100А С	56
18644	АВТ. ВЫКЛ. NG125N 3П 125А С	56
18646	АВТ. ВЫКЛ. NG125N 3П+Н 80А С	56

№ по кат.	Описание	Стр.
18647	АВТ. ВЫКЛ. NG125N 3П+Н 100А С	56
18648	АВТ. ВЫКЛ. NG125N 3П+Н 125А С	56
18649	АВТ. ВЫКЛ. NG125N 4П 10А С	56
18650	АВТ. ВЫКЛ. NG125N 4П 16А С	56
18651	АВТ. ВЫКЛ. NG125N 4П 20А С	56
18652	АВТ. ВЫКЛ. NG125N 4П 25А С	56
18653	АВТ. ВЫКЛ. NG125N 4П 32А С	56
18654	АВТ. ВЫКЛ. NG125N 4П 40А С	56
18655	АВТ. ВЫКЛ. NG125N 4П 50А С	56
18656	АВТ. ВЫКЛ. NG125N 4П 63А С	56
18658	АВТ. ВЫКЛ. NG125N 4П 80А С	56
18660	АВТ. ВЫКЛ. NG125N 4П 100А С	56
18662	АВТ. ВЫКЛ. NG125N 4П 125А С	56
18663	АВТ. ВЫКЛ. NG125N 3П 80А В	56
18664	АВТ. ВЫКЛ. NG125N 3П 100А В	56
18665	АВТ. ВЫКЛ. NG125N 3П 125А В	56
18666	АВТ. ВЫКЛ. NG125N 4П 80А В	56
18667	АВТ. ВЫКЛ. NG125N 4П 100А В	56
18668	АВТ. ВЫКЛ. NG125N 4П 125А В	56
18669	АВТ. ВЫКЛ. NG125N 3П 80А D	56
18670	АВТ. ВЫКЛ. NG125N 3П 100А D	56
18671	АВТ. ВЫКЛ. NG125N 3П 125А D	56
18672	АВТ. ВЫКЛ. NG125N 4П 80А D	56
18673	АВТ. ВЫКЛ. NG125N 4П 100А D	56
18674	АВТ. ВЫКЛ. NG125N 4П 125А D	56
18705	АВТ. ВЫКЛ. NG125H 1П 10А С	60
18706	АВТ. ВЫКЛ. NG125H 1П 16А С	60
18707	АВТ. ВЫКЛ. NG125H 1П 20А С	60
18708	АВТ. ВЫКЛ. NG125H 1П 25А С	60
18709	АВТ. ВЫКЛ. NG125H 1П 32А С	60
18710	АВТ. ВЫКЛ. NG125H 1П 40А С	60
18711	АВТ. ВЫКЛ. NG125H 1П 50А С	60
18712	АВТ. ВЫКЛ. NG125H 1П 63А С	60
18713	АВТ. ВЫКЛ. NG125H 1П 80А С	60
18714	АВТ. ВЫКЛ. NG125H 2П 10А С	60
18715	АВТ. ВЫКЛ. NG125H 2П 16А С	60
18716	АВТ. ВЫКЛ. NG125H 2П 20А С	60
18717	АВТ. ВЫКЛ. NG125H 2П 25А С	60
18718	АВТ. ВЫКЛ. NG125H 2П 32А С	60
18719	АВТ. ВЫКЛ. NG125H 2П 40А С	60
18720	АВТ. ВЫКЛ. NG125H 2П 50А С	60
18721	АВТ. ВЫКЛ. NG125H 2П 63А С	60
18722	АВТ. ВЫКЛ. NG125H 2П 80А С	60
18723	АВТ. ВЫКЛ. NG125H 3П 10А С	60
18724	АВТ. ВЫКЛ. NG125H 3П 16А С	60
18725	АВТ. ВЫКЛ. NG125H 3П 20А С	60
18726	АВТ. ВЫКЛ. NG125H 3П 25А С	60
18727	АВТ. ВЫКЛ. NG125H 3П 32А С	60
18728	АВТ. ВЫКЛ. NG125H 3П 40А С	60
18729	АВТ. ВЫКЛ. NG125H 3П 50А С	60
18730	АВТ. ВЫКЛ. NG125H 3П 63А С	60
18731	АВТ. ВЫКЛ. NG125H 3П 80А С	60
18732	АВТ. ВЫКЛ. NG125H 4П 10А С	60
18733	АВТ. ВЫКЛ. NG125H 4П 16А С	60
18734	АВТ. ВЫКЛ. NG125H 4П 20А С	60
18735	АВТ. ВЫКЛ. NG125H 4П 25А С	60
18736	АВТ. ВЫКЛ. NG125H 4П 32А С	60
18737	АВТ. ВЫКЛ. NG125H 4П 40А С	60
18738	АВТ. ВЫКЛ. NG125H 4П 50А С	60
18739	АВТ. ВЫКЛ. NG125H 4П 63А С	60
18740	АВТ. ВЫКЛ. NG125H 4П 80А С	60
18741	АВТ. ВЫКЛ. NG125L 1П 10А В	64
18742	АВТ. ВЫКЛ. NG125L 1П 16А В	64
18743	АВТ. ВЫКЛ. NG125L 1П 20А В	64

Указатель каталожных номеров

№ по кат.	Описание	Стр.
18744	АВТ. ВЫКЛ. NG125L 1П 25А В	64
18745	АВТ. ВЫКЛ. NG125L 1П 32А В	64
18746	АВТ. ВЫКЛ. NG125L 1П 40А В	64
18747	АВТ. ВЫКЛ. NG125L 1П 50А В	64
18748	АВТ. ВЫКЛ. NG125L 1П 63А В	64
18749	АВТ. ВЫКЛ. NG125L 1П 80А В	64
18750	АВТ. ВЫКЛ. NG125L 2П 10А В	64
18751	АВТ. ВЫКЛ. NG125L 2П 16А В	64
18752	АВТ. ВЫКЛ. NG125L 2П 20А В	64
18753	АВТ. ВЫКЛ. NG125L 2П 25А В	64
18754	АВТ. ВЫКЛ. NG125L 2П 32А В	64
18755	АВТ. ВЫКЛ. NG125L 2П 40А В	64
18756	АВТ. ВЫКЛ. NG125L 2П 50А В	64
18757	АВТ. ВЫКЛ. NG125L 2П 63А В	64
18758	АВТ. ВЫКЛ. NG125L 2П 80А В	64
18759	АВТ. ВЫКЛ. NG125L 3П 10А В	64
18760	АВТ. ВЫКЛ. NG125L 3П 16А В	64
18761	АВТ. ВЫКЛ. NG125L 3П 20А В	64
18762	АВТ. ВЫКЛ. NG125L 3П 25А В	64
18763	АВТ. ВЫКЛ. NG125L 3П 32А В	64
18764	АВТ. ВЫКЛ. NG125L 3П 40А В	64
18765	АВТ. ВЫКЛ. NG125L 3П 50А В	64
18766	АВТ. ВЫКЛ. NG125L 3П 63А В	64
18767	АВТ. ВЫКЛ. NG125L 3П 80А В	64
18768	АВТ. ВЫКЛ. NG125L 4П 10А В	64
18769	АВТ. ВЫКЛ. NG125L 4П 16А В	64
18770	АВТ. ВЫКЛ. NG125L 4П 20А В	64
18771	АВТ. ВЫКЛ. NG125L 4П 25А В	64
18772	АВТ. ВЫКЛ. NG125L 4П 32А В	64
18773	АВТ. ВЫКЛ. NG125L 4П 40А В	64
18774	АВТ. ВЫКЛ. NG125L 4П 50А В	64
18775	АВТ. ВЫКЛ. NG125L 4П 63А В	64
18776	АВТ. ВЫКЛ. NG125L 4П 80А В	64
18777	АВТ. ВЫКЛ. NG125L 1П 10А С	64
18778	АВТ. ВЫКЛ. NG125L 1П 16А С	64
18779	АВТ. ВЫКЛ. NG125L 1П 20А С	64
18780	АВТ. ВЫКЛ. NG125L 1П 25А С	64
18781	АВТ. ВЫКЛ. NG125L 1П 32А С	64
18782	АВТ. ВЫКЛ. NG125L 1П 40А С	64
18783	АВТ. ВЫКЛ. NG125L 1П 50А С	64
18784	АВТ. ВЫКЛ. NG125L 1П 63А С	64
18785	АВТ. ВЫКЛ. NG125L 1П 80А С	64
18788	АВТ. ВЫКЛ. NG125L 2П 10А С	64
18789	АВТ. ВЫКЛ. NG125L 2П 16А С	64
18790	АВТ. ВЫКЛ. NG125L 2П 20А С	64
18791	АВТ. ВЫКЛ. NG125L 2П 25А С	64
18792	АВТ. ВЫКЛ. NG125L 2П 32А С	64
18793	АВТ. ВЫКЛ. NG125L 2П 40А С	64
18794	АВТ. ВЫКЛ. NG125L 2П 50А С	64
18795	АВТ. ВЫКЛ. NG125L 2П 63А С	64
18796	АВТ. ВЫКЛ. NG125L 2П 80А С	64
18799	АВТ. ВЫКЛ. NG125L 3П 10А С	64
18800	АВТ. ВЫКЛ. NG125L 3П 16А С	64
18801	АВТ. ВЫКЛ. NG125L 3П 20А С	64
18802	АВТ. ВЫКЛ. NG125L 3П 25А С	64
18803	АВТ. ВЫКЛ. NG125L 3П 32А С	64
18804	АВТ. ВЫКЛ. NG125L 3П 40А С	64
18805	АВТ. ВЫКЛ. NG125L 3П 50А С	64
18806	АВТ. ВЫКЛ. NG125L 3П 63А С	64
18807	АВТ. ВЫКЛ. NG125L 3П 80А С	64
18810	АВТ. ВЫКЛ. NG125L 4П 10А С	64
18811	АВТ. ВЫКЛ. NG125L 4П 16А С	64
18812	АВТ. ВЫКЛ. NG125L 4П 20А С	64
18813	АВТ. ВЫКЛ. NG125L 4П 25А С	64

№ по кат.	Описание	Стр.
18814	АВТ. ВЫКЛ. NG125L 4П 32А С	64
18815	АВТ. ВЫКЛ. NG125L 4П 40А С	64
18816	АВТ. ВЫКЛ. NG125L 4П 50А С	64
18817	АВТ. ВЫКЛ. NG125L 4П 63А С	64
18818	АВТ. ВЫКЛ. NG125L 4П 80А С	64
18830	АВТ. ВЫКЛ. NG125L 1П 10А D	64
18831	АВТ. ВЫКЛ. NG125L 1П 16А D	64
18832	АВТ. ВЫКЛ. NG125L 1П 20А D	64
18833	АВТ. ВЫКЛ. NG125L 1П 25А D	64
18834	АВТ. ВЫКЛ. NG125L 1П 32А D	64
18835	АВТ. ВЫКЛ. NG125L 1П 40А D	64
18836	АВТ. ВЫКЛ. NG125L 1П 50А D	64
18837	АВТ. ВЫКЛ. NG125L 1П 63А D	64
18838	АВТ. ВЫКЛ. NG125L 1П 80А D	64
18839	АВТ. ВЫКЛ. NG125L 2П 10А D	64
18840	АВТ. ВЫКЛ. NG125L 2П 16А D	64
18841	АВТ. ВЫКЛ. NG125L 2П 20А D	64
18842	АВТ. ВЫКЛ. NG125L 2П 25А D	64
18843	АВТ. ВЫКЛ. NG125L 2П 32А D	64
18844	АВТ. ВЫКЛ. NG125L 2П 40А D	64
18845	АВТ. ВЫКЛ. NG125L 2П 50А D	64
18846	АВТ. ВЫКЛ. NG125L 2П 63А D	64
18847	АВТ. ВЫКЛ. NG125L 2П 80А D	64
18848	АВТ. ВЫКЛ. NG125L 3П 10А D	64
18849	АВТ. ВЫКЛ. NG125L 3П 16А D	64
18850	АВТ. ВЫКЛ. NG125L 3П 20А D	64
18851	АВТ. ВЫКЛ. NG125L 3П 25А D	64
18852	АВТ. ВЫКЛ. NG125L 3П 32А D	64
18853	АВТ. ВЫКЛ. NG125L 3П 40А D	64
18854	АВТ. ВЫКЛ. NG125L 3П 50А D	64
18855	АВТ. ВЫКЛ. NG125L 3П 63А D	64
18856	АВТ. ВЫКЛ. NG125L 3П 80А D	64
18857	АВТ. ВЫКЛ. NG125L 4П 10А D	64
18858	АВТ. ВЫКЛ. NG125L 4П 16А D	64
18859	АВТ. ВЫКЛ. NG125L 4П 20А D	64
18860	АВТ. ВЫКЛ. NG125L 4П 25А D	64
18861	АВТ. ВЫКЛ. NG125L 4П 32А D	64
18862	АВТ. ВЫКЛ. NG125L 4П 40А D	64
18863	АВТ. ВЫКЛ. NG125L 4П 50А D	64
18864	АВТ. ВЫКЛ. NG125L 4П 63А D	64
18865	АВТ. ВЫКЛ. NG125L 4П 80А D	64
18868	АВТ. ВЫКЛ. NG125L 2П 4А МА	74
18869	АВТ. ВЫКЛ. NG125L 2П 6,3А МА	74
18870	АВТ. ВЫКЛ. NG125L 2П 10А МА	74
18871	АВТ. ВЫКЛ. NG125L 2П 12,5А МА	74
18872	АВТ. ВЫКЛ. NG125L 2П 16А МА	74
18873	АВТ. ВЫКЛ. NG125L 2П 25А МА	74
18874	АВТ. ВЫКЛ. NG125L 2П 40А МА	74
18875	АВТ. ВЫКЛ. NG125L 2П 63А МА	74
18876	АВТ. ВЫКЛ. NG125L 2П 80А МА	74
18879	АВТ. ВЫКЛ. NG125L 3П 4А МА	74
18880	АВТ. ВЫКЛ. NG125L 3П 6,3А МА	74
18881	АВТ. ВЫКЛ. NG125L 3П 10А МА	74
18882	АВТ. ВЫКЛ. NG125L 3П 12,5А МА	74
18883	АВТ. ВЫКЛ. NG125L 3П 16А МА	74
18884	АВТ. ВЫКЛ. NG125L 3П 25А МА	74
18885	АВТ. ВЫКЛ. NG125L 3П 40А МА	74
18886	АВТ. ВЫКЛ. NG125L 3П 63А МА	74
18887	АВТ. ВЫКЛ. NG125L 3П 80А МА	74
19000	БЛОК ДИФФ.ЗАЩ. VIGI NG125 2П 63А 30МА АС	100
19001	БЛОК ДИФ.ЗАЩ. VIGI NG125 2П 63А 300МА АС	100
19002	БЛОК ДИФФ.ЗАЩ. VIGI NG125 3П 63А 30МА АС	100
19003	БЛОК ДИФ.ЗАЩ. VIGI NG125 3П 63А 300МА АС	100
19004	БЛОК ДИФФ.ЗАЩ. VIGI NG125 4П 63А 30МА АС	100

№ по кат.	Описание	Стр.
19005	БЛОК ДИФ.ЗАЩ. VIGI NG125 4П 63А 300МА АС	100
19008	БЛОК ДИФФ.ЗАЩ. VIGI NG125 2П 63А 30МА А	101
19009	БЛОК ДИФФ.ЗАЩ. VIGI NG125 2П 63А 300МА А	101
19010	БЛОК ДИФФ.ЗАЩ. VIGI NG125 2П 63А 30МА А	101
19012	БЛОК ДИФФ.ЗАЩ. VIGI NG125 2П 63А 300МА А	101
19013	БЛОК ДИФФ.ЗАЩ. VIGI NG125 3П 63А 30МА А	101
19014	БЛОК ДИФФ.ЗАЩ. VIGI NG125 3П 63А 300МА А	101
19015	БЛОК ДИФФ.ЗАЩ. VIGI NG125 4П 63А 30МА А	101
19016	БЛОК ДИФФ.ЗАЩ. VIGI NG125 4П 63А 300МА А	101
19030	БЛОК ДИФ.ЗАЩ. VIGI NG125 2П 63А 300МА А S	101
19031	БЛОК ДИФ.ЗАЩ. VIGING125 2П 63А 1000МА А S	101
19032	БЛОК ДИФ.ЗАЩ. VIGI NG125 3П 63А 300МА А S	101
19033	БЛОК ДИФ.ЗАЩ. VIGING125 3П 63А 1000МА А S	101
19034	БЛОК ДИФ.ЗАЩ. VIGI NG125 4П 63А 300МА А S	101
19035	БЛОК ДИФ.ЗАЩ. VIGING125 4П 63А 1000МА А S	101
19036	БЛОК ДИФФ.ЗАЩ. VIGI NG125 3П 63А 3000МА А	101
19037	БЛОК ДИФФ.ЗАЩ. VIGI NG125 4П 63А 3000МА А	101
19039	БЛОК ДИФФ.ЗАЩ. VIGI NG125 3П 125А 30МА А	101
19041	БЛОК ДИФФ.ЗАЩ. VIGI NG125 4П 125А 30МА А	101
19042	БЛОК ДИФФ.ЗАЩ. VIGI NG125 4П 125А 300МА А	101
19043	БЛОК ДИФ.ЗАЩ. VIGI NG125 4П 125А 300МА А S	101
19044	БЛОК ДИФ.ЗАЩ. VIGI NG125 3П 125А 1000МА А	101
19046	БЛОК ДИФ.ЗАЩ. VIGI NG125 4П 125А 1000МА А	101
19047	БЛОК ДИФ.ЗАЩ. VIGI NG125 3П 125А 3000МА А	101
19049	БЛОК ДИФ.ЗАЩ. VIGI NG125 4П 125А 3000МА А	101
19053	БЛОК ДИФФ.ЗАЩ. VIGI NG125 3П 63А 3000МА А	101
19054	БЛОК ДИФФ.ЗАЩ. VIGI NG125 4П 63А 3000МА А	101
19055	БЛОК ДИФ.ЗАЩ. VIGI NG125 3П 125А 3000МА А	101
19056	БЛОК ДИФ.ЗАЩ. VIGI NG125 4П 125А 3000МА А	101
19058	КОНТАКТ СОСТОЯНИЯ SDV 1НО ДЛЯ NG125	156
19059	КОНТАКТ СОСТОЯНИЯ SDV 1НЗ ДЛЯ NG125	156
19060	РАСЦЕПИТЕЛЬ МХV ДЛЯ NG125	156
19061	РАСЦЕПИТЕЛЬ MNX 230В ДЛЯ NG125	154
19063	РАСЦЕПИТЕЛЬ МХ+OF 12В ДЛЯ NG125	154
19064	РАСЦЕПИТЕЛЬ МХ+OF 230-415В ДЛЯ NG125	154
19065	РАСЦЕПИТЕЛЬ МХ+OF 48/130В ДЛЯ NG125	154
19066	РАСЦЕПИТЕЛЬ МХ+OF 24В ДЛЯ NG125	154
19067	РАСЦЕПИТЕЛЬ MN 230В ДЛЯ NG125	154
19069	РАСЦЕПИТЕЛЬ MN 48В ПЕР ТОК ДЛЯ NG125	154
19070	РАСЦЕПИТЕЛЬ MN 48В ПОСТ ТОК ДЛЯ NG125	154
19071	КОНТАКТ СОСТОЯНИЯ OF+OF ДЛЯ NG125	148, 154
19072	КОНТАКТ СОСТОЯНИЯ OF+SD ДЛЯ NG125	148, 154
19073	КОНТАКТ СОСТОЯНИЯ OF+OF/SD ДЛЯ NG125	148, 154
19074	КЛЕММНЫЕ ЗАГЛУШКИ ДЛЯ NG125	148, 150
19075	КЛЕММНЫЕ ЗАГЛУШКИ ДЛЯ NG125	148, 150
19076	КЛЕММНЫЕ ЗАГЛУШКИ ДЛЯ NG125	148, 150
19077	КЛЕММНЫЕ ЗАГЛУШКИ ДЛЯ NG125	148, 150
19078	КЛЕММНЫЕ ЗАГЛУШКИ ДЛЯ NG125	148, 150
19080	КЛЕММНЫЕ ЗАГЛУШКИ ДЛЯ NG125	148, 150
19081	КЛЕММНЫЕ ЗАГЛУШКИ ДЛЯ NG125	148, 150
19082	ЗАГЛУШКИ 2ШТ ДЛЯ 3П NG125	148, 150
19083	КЛЕММНЫЕ ЗАГЛУШКИ ДЛЯ NG125	148, 150
19084	ЗАЩИТНЫЕ КРЫШКИ ВИНТОВ ДЛЯ NG125	148, 150
19085	ЗАЩИТНЫЕ КРЫШКИ ВИНТОВ ДЛЯ NG125	148, 150
19086	ЗАЩИТНЫЕ КРЫШКИ ВИНТОВ ДЛЯ NG125	148, 150
19087	ЗАЩИТНЫЕ КРЫШКИ ВИНТОВ ДЛЯ NG125	148, 150
19088	ПЕРЕДН ВЫНОСН УДЛИНЕН ПОВОРОТН РУКОЯТКА	148, 150
19089	ПЕРЕДН ВЫНОСН УДЛИНЕН ПОВ РУКОЯТКА КРАСН	148, 150
19090	НАВЕСНАЯ БЛОКИРОВКА ДЛЯ NG125	148, 150
19091	НАБОР ИЗ 4 РАСПРЕДЕЛИТЕЛЬНЫХ КЛЕММНИКОВ	38, 132, 134, 140, 142, 148, 150
19092	ПОВОРОТН РУКОЯТКА ДЛЯ NG125 ЧЕРН	148, 150
19093	КЛЕММА ПОД КОЛЬЦЕВОЙ НАКОНЕЧНИК ДЛЯ NG125	148, 150
19094	КОЛЬЦЕВОЙ НАКОНЕЧНИК	148, 150

№ по кат.	Описание	Стр.
19095	КЛЕММА 70ММ2 ДЛЯ NG125	148, 150
19096	НАБОР ИЗ 4 РАСПРЕДЕЛИТЕЛЬНЫХ КЛЕММНИКОВ	38, 132, 134, 140, 142, 148, 150
19097	ПОВОРОТН РУКОЯТКА ДЛЯ NG125 КРАСН	148, 150
19099	БЕЛАЯ РУКОЯТКА	148, 150
19100	БЛОК ДИФФ.ЗАЩ. VIGI NG125 3П 125А 30МА Asi	102
19101	БЛОК ДИФФ.ЗАЩ. VIGI NG125 4П 125А 30МА Asi	102
19106	БЛОК ДИФ.ЗАЩ. VIGI NG125 3П 125А 3000МА Asi	102
19107	БЛОК ДИФ.ЗАЩ. VIGI NG125 4П 125А 3000МА Asi	102
19304	ДИФФ.АВТ.ВЫКЛ.DPNA VIGI 4,5КА 10А С 10МА	115
19305	ДИФФ.АВТ.ВЫКЛ.DPNA VIGI 4,5КА 16А С 10МА	115
19650	ДИФФ.АВТ.ВЫКЛ.DPN N VIGI 4А 6А С 30МА	115
19651	ДИФФ.АВТ.ВЫКЛ.DPN N VIGI 6КА 6А В 30МА	115
19653	ДИФФ.АВТ.ВЫКЛ.DPN N VIGI 6КА 10А В 30МА	115
19655	ДИФФ.АВТ.ВЫКЛ.DPN N VIGI 6КА 16А В 30МА	115
19656	ДИФФ.АВТ.ВЫКЛ.DPN N VIGI 6КА 20А В 30МА	115
19657	ДИФФ.АВТ.ВЫКЛ.DPN N VIGI 6КА 25А В 30МА	115
19658	ДИФФ.АВТ.ВЫКЛ.DPN N VIGI 6КА 32А В 30МА	115
19659	ДИФФ.АВТ.ВЫКЛ.DPN N VIGI 6КА 40А В 30МА	115
19661	ДИФФ.АВТ.ВЫКЛ.DPN N VIGI 6КА 6А С 30МА	115
19663	ДИФФ.АВТ.ВЫКЛ.DPN N VIGI 6КА 10А С 30МА	115
19665	ДИФФ.АВТ.ВЫКЛ.DPN N VIGI 6КА 16А С 30МА	115
19666	ДИФФ.АВТ.ВЫКЛ.DPN N VIGI 6КА 20А С 30МА	115
19667	ДИФФ.АВТ.ВЫКЛ.DPN N VIGI 6КА 25А С 30МА	115
19668	ДИФФ.АВТ.ВЫКЛ.DPN N VIGI 6КА 32А С 30МА	115
19669	ДИФФ.АВТ.ВЫКЛ.DPN N VIGI 6КА 40А С 30МА	115
19671	ДИФФ.АВТ.ВЫКЛ.DPN N VIGI 6КА 6А В 300МА	115
19673	ДИФФ.АВТ.ВЫКЛ.DPN N VIGI 6КА 10А В 300МА	115
19675	ДИФФ.АВТ.ВЫКЛ.DPN N VIGI 6КА 16А В 300МА	115
19676	ДИФФ.АВТ.ВЫКЛ.DPN N VIGI 6КА 20А В 300МА	115
19677	ДИФФ.АВТ.ВЫКЛ.DPN N VIGI 6КА 25А В 300МА	115
19678	ДИФФ.АВТ.ВЫКЛ.DPN N VIGI 6КА 32А В 300МА	115
19679	ДИФФ.АВТ.ВЫКЛ.DPN N VIGI 6КА 40А В 300МА	115
19681	ДИФФ.АВТ.ВЫКЛ.DPN N VIGI 6КА 6А С 300МА	115
19683	ДИФФ.АВТ.ВЫКЛ.DPN N VIGI 6КА 10А С 300МА	115
19685	ДИФФ.АВТ.ВЫКЛ.DPN N VIGI 6КА 16А С 300МА	115
19686	ДИФФ.АВТ.ВЫКЛ.DPN N VIGI 6КА 20А С 300МА	115
19687	ДИФФ.АВТ.ВЫКЛ.DPN N VIGI 6КА 25А С 300МА	115
19688	ДИФФ.АВТ.ВЫКЛ.DPN N VIGI 6КА 32А С 300МА	115
19689	ДИФФ.АВТ.ВЫКЛ.DPN N VIGI 6КА 40А С 300МА	115
19752	DPN N VIGI 6КА 4А В 30МА А	115
19753	ДИФФ.АВТ.ВЫКЛ.DPN N VIGI 6КА 6А В 30МА А	115
19754	ДИФ.АВТ.ВЫКЛ.DPN N VIGI 6КА 10А В 30МА А	115
19756	ДИФ.АВТ.ВЫКЛ.DPN N VIGI 6КА 16А В 30МА А	115
19757	ДИФ.АВТ.ВЫКЛ.DPN N VIGI 6КА 20А В 30МА А	115
19758	ДИФ.АВТ.ВЫКЛ.DPN N VIGI 6КА 25А В 30МА А	115
19759	ДИФ.АВТ.ВЫКЛ.DPN N VIGI 6КА 32А В 30МА А	115
19760	ДИФ.АВТ.ВЫКЛ.DPN N VIGI 6КА 40А В 30МА А	115
19763	ДИФ.АВТ.ВЫКЛ.DPN N VIGI 6КА 6А В 300МА А	115
19764	ДИФ.АВТ.ВЫКЛ.DPN NVIGI 6КА 10А В 300МА А	115
19766	ДИФ.АВТ.ВЫКЛ.DPN NVIGI 6КА 16А В 300МА А	115
19767	ДИФ.АВТ.ВЫКЛ.DPN NVIGI 6КА 20А В 300МА А	115
19768	ДИФ.АВТ.ВЫКЛ.DPN NVIGI 6КА 25А В 300МА А	115
19769	ДИФ.АВТ.ВЫКЛ.DPN NVIGI 6КА 32А В 300МА А	115
19770	ДИФ.АВТ.ВЫКЛ.DPN NVIGI 6КА 40А В 300МА А	115
19771	ДИФ.АВТ.ВЫКЛ.DPN N VIGI 6КА 6А С 30МА А	115
19772	ДИФ.АВТ.ВЫКЛ.DPN N VIGI 6КА 10А С 30МА А	115
19774	ДИФ.АВТ.ВЫКЛ.DPN N VIGI 6КА 16А С 30МА А	115
19775	ДИФ.АВТ.ВЫКЛ.DPN N VIGI 6КА 20А С 30МА А	115
19776	ДИФ.АВТ.ВЫКЛ.DPN N VIGI 6КА 25А С 30МА А	115
19777	ДИФ.АВТ.ВЫКЛ.DPN N VIGI 6КА 32А С 30МА А	115
19778	ДИФ.АВТ.ВЫКЛ.DPN N VIGI 6КА 40А С 30МА А	115
19781	ДИФ.АВТ.ВЫКЛ.DPN NVIGI 6КА 6А С 300МА А	115
19782	ДИФ.АВТ.ВЫКЛ.DPN NVIGI 6КА 10А С 300МА А	115

Указатель каталожных номеров

№ по кат.	Описание	Стр.
19784	ДИФ.АВТ.ВЫКЛ.DPN NVIGI 6КА 16А С 300МА А	115
19785	ДИФ.АВТ.ВЫКЛ.DPN NVIGI 6КА 20А С 300МА А	115
19786	ДИФ.АВТ.ВЫКЛ.DPN NVIGI 6КА 25А С 300МА А	115
19787	ДИФ.АВТ.ВЫКЛ.DPN NVIGI 6КА 32А С 300МА А	115
19788	ДИФ.АВТ.ВЫКЛ.DPN NVIGI 6КА 40А С 300МА А	115
21093	2 ГРЕБ. ШИНКИ 3П+Н 48 МОД. 9ММ	117, 214, 220
21095	БОКОВЫЕ ЗАГЛУШКИ	214, 220
21096	КОНЦ. ИЗОЛ. КОЛПАЧКИ ДЛЯ ГРЕБ. ШИНКИ	214
26479	РАСЦЕПИТЕЛЬ MSU 255В ДЛЯ С60/С120	146
26924	КОНТАКТ СОСТОЯНИЯ OF ДЛЯ С60/С120	140, 146
26927	КОНТАКТ СОСТОЯНИЯ SD ДЛЯ С60/С120	140, 146
26929	КОНТАКТ СОСТОЯНИЯ OF+OF/SD ДЛЯ С60/С120	140, 146
26946	РАСЦЕПИТЕЛЬ МХ+OF 110-415В ДЛЯ С60/С120	146
26947	РАСЦЕПИТЕЛЬ МХ+OF 48В ДЛЯ С60/С120	146
26948	РАСЦЕПИТЕЛЬ МХ+OF 12-24В ДЛЯ С60/С120	146
26960	РАСЦЕПИТЕЛЬ MN 230В ДЛЯ С60/С120	146
26963	РАСЦЕПИТЕЛЬ MNS 230В ДЛЯ С60/С120	146
26970	НАВЕСНАЯ БЛОКИРОВКА ДЛЯ С60 НАБОР ИЗ 2ШТ	38, 117, 188
26976	НАБОР ИЗ 2-Х КЛЕММ. ЗАГЛУШЕК ДЛЯ С60 2П	38
26979	РАСЦЕПИТЕЛЬ MSU 275В ДЛЯ С60/С120	146
26981	КРЫШКИ ВИНТОВ ДЛЯ С60 НА 2ПОЛ	38
26996	ОСНОВАНИЕ ДЛЯ ВТЫЧНЫХ АВТ НА 1П С60/С120	38, 140, 142
26998	4 СОЕДИНИТЕЛЯ ДЛЯ КАБЕЛЕЙ 35ММ ²	222
27001	МЕЖПОЛЮСНЫЕ ПЕРЕГОРОДКИ 10ШТ	38, 117, 140, 142
27046	ПЕРЕДАТОЧНЫЙ МЕХАНИЗМ ДЛЯ РУКОЯТКИ	38, 140, 142
27047	ПОДВИЖНАЯ РУКОЯТКА ДЛЯ С60/С120	38, 140, 142
27048	СТАЦИОНАРНАЯ РУКОЯТКА ДЛЯ С60/С120	38, 140, 142
27053	ВИНТОВОЕ ПРИСОЕДИНЕНИЕ 8ШТ	38, 79, 132, 134, 140, 142
27060	КЛЕММНИК ДЛЯ АЛЮМИНИЕВОГО КАБЕЛЯ	38, 132, 134, 140, 142
27062	ФАЛЬШ-МОДУЛЬ НА DIN РЕЙКУ 9ММ	38, 117, 140, 142
27145	НАВЕСНАЯ БЛОКИРОВКА 4ШТ ДЛЯ С120	140, 142
27150	ДЕРЖАТЕЛЬ НАКЛЕЕК НАБОР ИЗ 10ШТ	140, 143
A9A15921	20 КРЫШЕК ВИНТ iCT 2П (10 ВЕРХ+10 НИЖН)	164, 168
A9A15922	20 КРЫШЕК ВИНТ iCT 3-4П 25А (10В + 10Н)	164, 168
A9A15923	20 КРЫШЕК ВИНТ iCT 3-4П 40-63А(10В+10Н)	164, 168
A9A26476	iMX РАСЦЕПИТЕЛЬ 100-415В АС (АКТИ 9)	138
A9A26477	iMX РАСЦЕПИТЕЛЬ 48В АС (АКТИ 9)	138
A9A26478	iMX РАСЦЕПИТЕЛЬ 12-24В АС (АКТИ 9)	138
A9A26479	iMSU РАСЦЕПИТЕЛЬ 230В АС U>255В (АКТИ 9)	138
A9A26924	iOF КОНТАКТ СОСТОЯНИЯ (АКТИ 9)	132, 138
A9A26927	iSD КОНТАКТ СОСТОЯНИЯ (АКТИ 9)	132, 138
A9A26929	iOF/SD+OF КОНТАКТ СОСТОЯНИЯ (АКТИ 9)	132, 138
A9A26946	iMX+OF РАСЦЕПИТЕЛЬ 100-415В АС (АКТИ 9)	138
A9A26947	iMX+OF РАСЦЕПИТЕЛЬ 48В АС (АКТИ 9)	138
A9A26948	iMX+OF РАСЦЕПИТЕЛЬ 12-24В АС (АКТИ 9)	138
A9A26960	iMN РАСЦЕПИТЕЛЬ 220-240В (АКТИ 9)	138
A9A26961	iMN РАСЦЕПИТЕЛЬ 48В (АКТИ 9)	138
A9A26963	iMNs РАСЦЕПИТЕЛЬ 220-240В (АКТИ 9)	138
A9A26969	iMNx РАСЦЕПИТЕЛЬ 220-240В (АКТИ 9)	138
A9A26970	10 НАВЕСНЫХ БЛОКИРОВОК ДЛЯ iC60, iID	132, 134
A9A26971	iMNx РАСЦЕПИТЕЛЬ 380-415В (АКТИ 9)	138
A9A26975	2 КЛЕММНЫЕ ЗАГЛУШКИ ДЛЯ 18ММ iC60	132, 134
A9A26976	2 КЛЕММНЫЕ ЗАГЛУШКИ ДЛЯ 36ММ iC60, iID	132, 134
A9A26979	iMSU РАСЦЕПИТЕЛЬ 230В АС U>275В (АКТИ 9)	138
A9A26981	20 КРЫШЕК ВИНТОВ ПО 4П (РАЗДЕЛ) iC60 iID	132, 134
A9A26982	12 КРЫШЕК ВИНТОВ ПО 1П ДЛЯ Vigi iC60	132, 134
A9A27001	10 МЕЖПОЛЮСНЫХ ПЕРЕГОРОДОК ДЛЯ iC60 iID	132, 134
A9A27003	ОСНОВАНИЕ ДЛЯ ВТЫЧН УСТ iC60 iID 18ММ	132, 134
A9A27005	ПОВОРОТНАЯ РУКОЯТКА+АДАПТЕР iC60 ЧЕРНАЯ	132, 134
A9A27006	ПОВОРОТНАЯ РУКОЯТКА+АДАПТЕР iC60 КРАСНАЯ	132, 134
A9A27008	АДАПТЕР ДЛЯ ПОВОРОТНОЙ РУКОЯТКИ iC60	132, 134

№ по кат.	Описание	Стр.
A9A27062	5 ФАЛЬШ-МОДУЛЕЙ 9ММ НА DIN РЕЙКУ(АКТИ 9)	132, 134, 163, 164, 168, 174
A9C15404	МОДУЛЬ ЦЕНТР УПРАВЛЕНИЯ iATLc 24-240В АС	174, 180
A9C15405	МОДУЛЬ СИГНАЛИЗАЦИИ iATLs 24-240В АС/DC	174, 180
A9C15409	МОДУЛЬ ЦЕНТР УПР+СИГН iATLc+s 24-240В АС	174, 180
A9C15410	МОДУЛЬ М У ЦЕНТР УПР iATLc+c 24-240В АС	174, 180
A9C15412	МОДУЛЬ ПОШАГОВ УПР iATL4 230В АС	174, 180
A9C15413	МОДУЛЬ КНОПКИ ПОДСВЕТ iATLz 130-240В АС	174, 180
A9C15414	МОДУЛЬ П КОМ iATLm 12-240В АС/6-110В DC	174, 180
A9C15415	НАБОР ИЗ 10 ЖЕЛТЫХ КЛИПС ДЛЯ ПЛ	164, 168, 174, 182
A9C15419	МОДУЛЬ ЗАДЕРЖКИ ВРЕМЕНИ ДЛЯ iCT И ПЛ	164, 166, 174, 180
A9C15914	ДОП. КОНТАКТ iACTs ДЛЯ iCT 1НО+1НЗ	164, 166
A9C15915	ДОП. КОНТАКТ iACTs ДЛЯ iCT ПЕРЕКИДНОЙ	164, 166
A9C15916	ДОП. КОНТАКТ iACTs ДЛЯ iCT 2НО	164, 166
A9C15918	ПОМЕХОПОДАВЛЯЮЩИЙ ФИЛЬТР iACTr 48-127В	164, 166
A9C15919	ПОМЕХОПОДАВЛЯЮЩИЙ ФИЛЬТР iACTr 12-48В	164, 166
A9C15920	ПОМЕХОПОДАВЛЯЮЩИЙ ФИЛЬТР iACTr 220-240В	164, 166
A9C18185	iMDU ВСПОМОГАТЕЛЬНОЕ УСТРОЙСТВО	202
A9C18308	МОДУЛЬ ДВОЙНОГО УПРАВ-НЕНИЯ iACTc 230В АС	164, 166
A9C18309	МОДУЛЬ ДВОЙНОГО УПРАВЛЕНИЯ iACTc 24В АС	164, 166
A9C20132	МОДУЛЬНЫЙ КОНТАКТОР iCT25A 2НО 24В АС	160, 169
A9C20134	МОДУЛЬНЫЙ КОНТАКТОР iCT25A 4НО 24В АС	160, 169
A9C20137	МОДУЛЬНЫЙ КОНТАКТОР iCT25A 4НЗ 24В АС	160, 169
A9C20162	МОДУЛЬНЫЙ КОНТАКТОР iCT63A 2НО 24В АС	160, 169
A9C20164	МОДУЛЬНЫЙ КОНТАКТОР iCT63A 4НО 24В АС	160, 169
A9C20167	МОДУЛЬНЫЙ КОНТАКТОР iCT63A 4НЗ 24В АС	160, 169
A9C20232	МОДУЛЬНЫЙ КОНТАКТОР iCT25A 2НО 220В АС	160, 169
A9C20531	МОДУЛЬНЫЙ КОНТАКТОР iCT25A 1НО 220В АС	160, 169
A9C20532	МОДУЛЬНЫЙ КОНТАКТОР iCT25A 2НО 220В АС	160, 169
A9C20536	МОДУЛЬНЫЙ КОНТАКТОР iCT25A 2НЗ 220В АС	160, 169
A9C20731	МОД КОНТАКТОР iCT25A 1НО 230/240В АС	160, 169
A9C20732	МОД КОНТАКТОР iCT25A 2НО 230/240В АС	160, 169
A9C20736	МОД КОНТАКТОР iCT25A 2НЗ 230/240В АС	160, 169
A9C20833	МОД КОНТАКТОР iCT25A 3НО 220/240В АС	160, 169
A9C20834	МОД КОНТАКТОР iCT25A 4НО 220/240В АС	160, 169
A9C20837	МОД КОНТАКТОР iCT25A 4НЗ 220/240В АС	160, 169
A9C20838	МОД КОНТАКТОР iCT25A 2НО 2НЗ 220/240В АС	160, 169
A9C20842	МОД КОНТАКТОР iCT40A 2НО 220/240В АС	160, 169
A9C20843	МОД КОНТАКТОР iCT40A 3НО 220/240В АС	160, 169
A9C20844	МОД КОНТАКТОР iCT40A 4НО 220/240В АС	160, 169
A9C20847	МОД КОНТАКТОР iCT40A 4НЗ 220/240В АС	160, 169
A9C20862	МОД КОНТАКТОР iCT63A 2НО 220/240В АС	160, 169
A9C20863	МОД КОНТАКТОР iCT63A 3НО 220/240В АС	160, 169
A9C20864	МОД КОНТАКТОР iCT63A 4НО 220/240В АС	160, 169
A9C20867	МОД КОНТАКТОР iCT63A 4НЗ 220/240В АС	160, 169
A9C20868	МОД КОНТАКТОР iCT63A 2НО 2НЗ 220/240В АС	160, 169
A9C20869	МОД КОНТАКТОР iCT63A 3НО 1НЗ 220/240В АС	160, 169
A9C20882	МОД КОНТАКТОР iCT100A 2НО 220/240В АС	160, 169
A9C20884	МОД КОНТАКТОР iCT100A 4НО 220/240В АС	160, 169
A9C21132	МОД КОНТАКТОР РУЧ УПР iCT25A 2НО 24В АС	161, 170
A9C21134	МОД КОНТАКТОР РУЧ УПР iCT25A 4НО 24В АС	161, 170
A9C21136	МОД КОНТАКТОР РУЧ УПР iCT25A 2НЗ 24В АС	161, 170
A9C21137	МОД КОНТАКТОР РУЧ УПР iCT25A 4НЗ 24В АС	161, 170
A9C21142	МОД КОНТАКТОР РУЧ УПР iCT40A 2НО 24В АС	161, 170
A9C21144	МОД КОНТАКТОР РУЧ УПР iCT40A 4НО 24В АС	161, 170
A9C21147	МОД КОНТАКТОР РУЧ УПР iCT40A 4НЗ 24В АС	161, 170
A9C21162	МОД КОНТАКТОР РУЧ УПР iCT63A 2НО 24В АС	161, 170
A9C21164	МОД КОНТАКТОР РУЧ УПР iCT63A 4НО 24В АС	161, 170
A9C21532	МОД КОНТАКТОР РУЧ УПР iCT25A 2НО 220В АС	161, 170
A9C21732	МОД КОНТ РУЧ УПР iCT25A 2НО 230/240В АС	161, 170
A9C21833	МОД КОНТ РУЧ УПР iCT25A 3НО 220/240В АС	161, 170
A9C21834	МОД КОНТ РУЧ УПР iCT25A 4НО 220/240В АС	161, 170
A9C21842	МОД КОНТ РУЧ УПР iCT40A 2НО 220/240В АС	161, 170

№ по кат.	Описание	Стр.
A9C21843	МОД КОНТ РУЧ УПР ICT40A 3НО 220/240В AC	161, 170
A9C21844	МОД КОНТ РУЧ УПР ICT40A 4НО 220/240В AC	161, 170
A9C21862	МОД КОНТ РУЧ УПР ICT63A 2НО 220/240В AC	161, 170
A9C21864	МОД КОНТ РУЧ УПР ICT63A 4НО 220/240В AC	161, 170
A9C22011	МОДУЛЬНЫЙ КОНТАКТОР ICT16A 1НО 12В AC	160, 169
A9C22012	МОДУЛЬНЫЙ КОНТАКТОР ICT16A 2НО 12В AC	160, 169
A9C22015	МОД КОНТАКТОР ICT16A 1НО 1НЗ 12В AC	160, 169
A9C22111	МОДУЛЬНЫЙ КОНТАКТОР ICT16A 1НО 24В AC	160, 169
A9C22112	МОДУЛЬНЫЙ КОНТАКТОР ICT16A 2НО 24В AC	160, 169
A9C22114	МОДУЛЬНЫЙ КОНТАКТОР ICT16A 4НО 24В AC	160, 169
A9C22115	МОД КОНТАКТОР ICT16A 1НО 1НЗ 24В AC	160, 169
A9C22211	МОДУЛЬНЫЙ КОНТАКТОР ICT16A 1НО 48В AC	160, 169
A9C22212	МОДУЛЬНЫЙ КОНТАКТОР ICT16A 2НО 48В AC	160, 169
A9C22511	МОДУЛЬНЫЙ КОНТАКТОР ICT16A 1НО 220В AC	160, 169
A9C22512	МОДУЛЬНЫЙ КОНТАКТОР ICT16A 2НО 220В AC	160, 169
A9C22515	МОД КОНТАКТОР ICT16A 1НО 1НЗ 220В AC	160, 169
A9C22711	МОД КОНТАКТОР ICT16A 1НО 230/240В AC	160, 169
A9C22712	МОД КОНТАКТОР ICT16A 2НО 230/240В AC	160, 169
A9C22715	МОД КОНТАКТОР ICT16A 1НО 1НЗ 230/240В AC	160, 169
A9C22722	МОД КОНТАКТОР ICT20A 2НО 230/240В AC	160, 169
A9C22813	МОД КОНТАКТОР ICT16A 3НО 220/240В AC	160, 169
A9C22814	МОД КОНТАКТОР ICT16A 4НО 220/240В AC	160, 169
A9C22818	МОД КОНТАКТОР ICT16A 2НО 2НЗ 220/240В AC	160, 169
A9C22824	МОД КОНТАКТОР ICT20A 4НО 220/240В AC	160, 169
A9C23512	МОД КОНТ РУЧ УПР ICT16A 2НО 220В AC	161, 170
A9C23515	МОД КОНТ РУЧ УПР ICT16A 1НО 1НЗ 220В AC	161, 170
A9C23712	МОД КОНТ РУЧ УПР ICT16A 2НО 230/240В AC	161, 170
A9C23715	МОД КОНТ РУЧ ICT16A 1НО 1НЗ 230/240В AC	161, 170
A9C30011	ИМПУЛЬСНОЕ РЕЛЕ iTL16A 1НО 12В AC 6В DC	176
A9C30012	ИМПУЛЬСНОЕ РЕЛЕ iTL16A 2НО 12В AC 6В DC	176
A9C30015	ИМП РЕЛЕ iTL 16A 1НО 1НЗ 12В AC 6В DC	176
A9C30111	ИМПУЛЬСНОЕ РЕЛЕ iTL16A 1НО 24В AC 12В DC	176
A9C30112	ИМПУЛЬСНОЕ РЕЛЕ iTL16A 2НО 24В AC 12В DC	176
A9C30114	ИМПУЛЬСНОЕ РЕЛЕ iTL16A 4НО 24В AC 12В DC	176
A9C30115	ИМП РЕЛЕ iTL 16A 1НО 1НЗ 24В AC 12В DC	176
A9C30211	ИМПУЛЬСНОЕ РЕЛЕ iTL16A 1НО 48В AC 24В DC	176
A9C30212	ИМПУЛЬСНОЕ РЕЛЕ iTL16A 2НО 48В AC 24В DC	176
A9C30215	ИМП РЕЛЕ iTL 16A 1НО 1НЗ 48В AC 24В DC	176
A9C30311	ИМП РЕЛЕ iTL16A 1НО 130В AC 48В DC	176
A9C30312	ИМП РЕЛЕ iTL16A 2НО 130В AC 48В DC	176
A9C30315	ИМП РЕЛЕ iTL 16A 1НО 1НЗ 130В AC 48В DC	176
A9C30811	ИМП РЕЛЕ iTL16A 1НО 230В AC 110В DC	176
A9C30812	ИМП РЕЛЕ iTL16A 2НО 230В AC 110В DC	176
A9C30814	ИМП РЕЛЕ iTL16A 4НО 230В AC 110В DC	176
A9C30815	ИМП РЕЛЕ iTL 16A 1НО 1НЗ 230В AC 110В DC	176
A9C30831	ИМП РЕЛЕ iTL 32A 1НО 230В AC 110В DC	176
A9C32016	БЛОК РАСШИРЕНИЯ iTL16A 2НО 12В AC 6В DC	176
A9C32111	ИМП РЕЛЕ СИГН iTLs 16A 1НО 24В AC 12В DC	177
A9C32116	БЛОК РАСШ iTL16A 2НО 24В AC 12В DC	176, 177
A9C32211	ИМП РЕЛЕ СИГН iTLs 16A 1НО 48В AC 24В DC	177
A9C32216	БЛОК РАСШ iTL16A 2НО 48В AC 24В DC	176, 177
A9C32316	БЛОК РАСШ iTL16A 2НО 130В AC 48В DC	176
A9C32811	ИМП РЕЛЕ СИГН iTLs16A1НО 230В AC 110В DC	177
A9C32816	БЛОК РАСШ iTL16A 2НО 230В AC 110В DC	176, 177
A9C32836	БЛОК РАСШ iTL 32A 1НО 230В AC 110В DC	176
A9C33111	ИМП РЕЛЕ ЦЕНТР УПР iTLc 16A 1НО 24В AC	177
A9C33211	ИМП РЕЛЕ ЦЕНТР УПР iTLc 16A 1НО 48В AC	177
A9C33811	ИМП РЕЛЕ ЦЕНТР УПР iTLc 16A 1НО 230В AC	177
A9C34811	ИМП РЕЛЕ ЦЕНТР УПР iTLm 16A 1НО 230В AC	177
A9C52210	Reflex iC60	202
A9C52216	Reflex iC60	202
A9C52225	Reflex iC60	202
A9C52240	Reflex iC60	202
A9C52310	Reflex iC60	202

№ по кат.	Описание	Стр.
A9C52316	Reflex iC60	202
A9C52325	Reflex iC60	202
A9C52340	Reflex iC60	202
A9C52410	Reflex iC60	202
A9C52416	Reflex iC60	202
A9C52425	Reflex iC60	202
A9C52440	Reflex iC60	202
A9C61210	Reflex iC60	202
A9C61216	Reflex iC60	202
A9C61225	Reflex iC60	202
A9C61240	Reflex iC60	202
A9C61310	Reflex iC60	202
A9C61316	Reflex iC60	202
A9C61325	Reflex iC60	202
A9C61340	Reflex iC60	202
A9C61410	Reflex iC60	202
A9C61416	Reflex iC60	202
A9C61425	Reflex iC60	202
A9C61440	Reflex iC60	202
A9C62210	Reflex iC60	202
A9C62216	Reflex iC60	202
A9C62225	Reflex iC60	202
A9C62240	Reflex iC60	202
A9C62310	Reflex iC60	202
A9C62316	Reflex iC60	202
A9C62325	Reflex iC60	202
A9C62340	Reflex iC60	202
A9C62410	Reflex iC60	202
A9C62416	Reflex iC60	202
A9C62425	Reflex iC60	202
A9C62440	Reflex iC60	202
A9C63210	Reflex iC60	202
A9C63216	Reflex iC60	202
A9C63225	Reflex iC60	202
A9C63310	Reflex iC60	202
A9C63316	Reflex iC60	202
A9C63325	Reflex iC60	202
A9C63410	Reflex iC60	202
A9C63416	Reflex iC60	202
A9C63425	Reflex iC60	202
A9C64210	Reflex iC60	202
A9C64216	Reflex iC60	202
A9C64225	Reflex iC60	202
A9C64240	Reflex iC60	202
A9C64310	Reflex iC60	202
A9C64316	Reflex iC60	202
A9C64325	Reflex iC60	202
A9C64340	Reflex iC60	202
A9C64410	Reflex iC60	202
A9C64416	Reflex iC60	202
A9C64425	Reflex iC60	202
A9C64440	Reflex iC60	202
A9C65210	Reflex iC60	202
A9C65216	Reflex iC60	202
A9C65225	Reflex iC60	202
A9C65240	Reflex iC60	202
A9C65310	Reflex iC60	202
A9C65316	Reflex iC60	202
A9C65325	Reflex iC60	202
A9C65340	Reflex iC60	202
A9C65410	Reflex iC60	202
A9C65416	Reflex iC60	202
A9C65425	Reflex iC60	202
A9C65440	Reflex iC60	202

Указатель каталожных номеров

№ по кат.	Описание	Стр.
A9C66210	Reflex iC60	202
A9C66216	Reflex iC60	202
A9C66225	Reflex iC60	202
A9C66310	Reflex iC60	202
A9C66316	Reflex iC60	202
A9C66325	Reflex iC60	202
A9C66410	Reflex iC60	202
A9C66416	Reflex iC60	202
A9C66425	Reflex iC60	202
A9C70112	RCA МОТОР-РЕДУКТОР Для iC60 1-2П	190
A9C70114	RCA МОТОР-РЕДУКТОР Для iC60 3-4П	190
A9C70122	RCA T124 МОТОР-РЕДУКТОР Для iC60 1-2П	190
A9C70124	RCA T124 МОТОР-РЕДУКТОР Для iC60 3-4П	190
A9C70132	АРА АВТОМ УСТР ПОВТ ВКЛ Для iC60 1-2П	196, 197
A9C70134	АРА АВТОМ УСТР ПОВТ ВКЛ Для iC60 3-4П	196, 197
A9C70332	АРА АВТОМ УСТР ПОВТ ВКЛ Для iID 1-2П	196, 197
A9C70334	АРА АВТОМ УСТР ПОВТ ВКЛ Для iID 3-4П	196, 197
A9C70342	АРА АВТОМ УСТР ПОВТ ВКЛ Для iID 1-2П	196, 197
A9E18030	КНОПКА УПРАВЛЕНИЯ iPB СЕРАЯ 1НЗ	183
A9E18031	КНОПКА УПРАВЛЕНИЯ iPB КРАСНАЯ 1НЗ	183
A9E18032	КНОПКА УПРАВЛЕНИЯ iPB СЕРАЯ 1НО	183
A9E18033	КНОПКА УПРАВЛЕНИЯ iPB СЕРАЯ 1НО+1НЗ	183
A9E18034	КНОПКА УПРАВЛЕНИЯ iPB КРАСН/ЗЕЛ 1НЗ/1НО	183
A9E18035	КНОПКА УПРАВ. iPB СЕРАЯ/СЕРАЯ 1НО/1НО	183
A9E18036	КНОПКА УПР-Я iPB 1НО СЕР+ЗЕЛЕН ИНДИК-Р	183
A9E18037	КНОПКА УПР-Я iPB 1НО СЕР+КРАСН ИНДИК-Р	183
A9E18038	КНОПКА УПР-Я iPB 1НО СЕР+ЗЕЛ ИНД 12-48В	183
A9E18039	КНОПКА УПР iPB 1НО СЕР+КРАСН ИНД 12-48В	183
A9E18070	ПЕРЕКЛЮЧАТЕЛЬ iSSW 2 ПОЛ. 1 ПЕРЕК. КОНТ.	184
A9E18071	ПЕРЕКЛЮЧАТЕЛЬ iSSW 2 ПОЛ. 2 ПЕРЕК. КОНТ.	184
A9E18072	ПЕРЕКЛЮЧАТЕЛЬ iSSW 2 ПОЛ. 1НО+1НЗ	184
A9E18073	ПЕРЕКЛЮЧАТЕЛЬ iSSW 3 ПОЛ. 1 ПЕРЕК. КОНТ.	184
A9E18074	ПЕРЕКЛЮЧАТЕЛЬ iSSW 3 ПОЛ. 2 ПЕРЕК. КОНТ.	184
A9E18320	СВЕТОВОЙ ИНДИКАТОР iIL КРАСНЫЙ 230В	208
A9E18321	СВЕТОВОЙ ИНДИКАТОР iIL ЗЕЛЕНый 230В	208
A9E18322	СВЕТОВОЙ ИНДИКАТОР iIL БЕЛый 230В	208
A9E18323	СВЕТОВОЙ ИНДИКАТОР iIL СИНИЙ 230В	208
A9E18324	СВЕТОВОЙ ИНДИКАТОР iIL ЖЕЛТый 230В	208
A9E18325	СВЕТОВОЙ ИНДИКАТОР iIL КРАСН+ЗЕЛЕН 230В	208
A9E18326	СВЕТОВОЙ ИНДИКАТОР iIL МИГАЮЩИЙ 230В	208
A9E18327	СВЕТОВОЙ ИНДИКАТОР iIL ТРЕХФАЗНый	208
A9E18328	СВЕТОВОЙ ИНДИКАТОР iIL БЕЛый+БЕЛый 230В	208
A9E18330	СВЕТОВОЙ ИНДИКАТОР iIL КРАСНый 12-48В	208
A9E18331	СВЕТОВОЙ ИНДИКАТОР iIL ЗЕЛЕНый 12-48В	208
A9E18332	СВЕТОВОЙ ИНДИКАТОР iIL БЕЛый 12-48В	208
A9E18333	СВЕТОВОЙ ИНДИКАТОР iIL СИНИЙ 12-48В	208
A9E18334	СВЕТОВОЙ ИНДИКАТОР iIL ЖЕЛТый 12-48В	208
A9E18335	СВЕТОВОЙ ИНДИКАТОР iIL КРАСН+ЗЕЛ 12-48В	208
A9F73101	АВТ. ВЫКЛ.iC60N 1П 1А В	24
A9F73102	АВТ. ВЫКЛ.iC60N 1П 2А В	24
A9F73103	АВТ. ВЫКЛ.iC60N 1П 3А В	24
A9F73104	АВТ. ВЫКЛ.iC60N 1П 4А В	24
A9F73113	АВТ. ВЫКЛ.iC60N 1П 13А В	24
A9F73170	АВТ. ВЫКЛ.iC60N 1П 0,5А В	24
A9F73201	АВТ. ВЫКЛ.iC60N 2П 1А В	24
A9F73202	АВТ. ВЫКЛ.iC60N 2П 2А В	24
A9F73203	АВТ. ВЫКЛ.iC60N 2П 3А В	24
A9F73204	АВТ. ВЫКЛ.iC60N 2П 4А В	24
A9F73213	АВТ. ВЫКЛ.iC60N 2П 13А В	24
A9F73270	АВТ. ВЫКЛ.iC60N 2П 0,5А В	24
A9F73301	АВТ. ВЫКЛ.iC60N 3П 1А В	24
A9F73302	АВТ. ВЫКЛ.iC60N 3П 2А В	24
A9F73303	АВТ. ВЫКЛ.iC60N 3П 3А В	24
A9F73304	АВТ. ВЫКЛ.iC60N 3П 4А В	24

№ по кат.	Описание	Стр.
A9F73313	АВТ. ВЫКЛ.iC60N 3П 13А В	24
A9F73370	АВТ. ВЫКЛ.iC60N 3П 0,5А В	24
A9F73401	АВТ. ВЫКЛ.iC60N 4П 1А В	24
A9F73402	АВТ. ВЫКЛ.iC60N 4П 2А В	24
A9F73403	АВТ. ВЫКЛ.iC60N 4П 3А В	24
A9F73404	АВТ. ВЫКЛ.iC60N 4П 4А В	24
A9F73413	АВТ. ВЫКЛ.iC60N 4П 13А В	24
A9F73470	АВТ. ВЫКЛ.iC60N 4П 0,5А В	24
A9F74101	АВТ. ВЫКЛ.iC60N 1П 1А С	24
A9F74102	АВТ. ВЫКЛ.iC60N 1П 2А С	24
A9F74103	АВТ. ВЫКЛ.iC60N 1П 3А С	24
A9F74104	АВТ. ВЫКЛ.iC60N 1П 4А С	24
A9F74113	АВТ. ВЫКЛ.iC60N 1П 13А С	24
A9F74170	АВТ. ВЫКЛ.iC60N 1П 0,5А С	24
A9F74201	АВТ. ВЫКЛ.iC60N 2П 1А С	24
A9F74202	АВТ. ВЫКЛ.iC60N 2П 2А С	24
A9F74203	АВТ. ВЫКЛ.iC60N 2П 3А С	24
A9F74204	АВТ. ВЫКЛ.iC60N 2П 4А С	24
A9F74213	АВТ. ВЫКЛ.iC60N 2П 13А С	24
A9F74270	АВТ. ВЫКЛ.iC60N 2П 0,5А С	24
A9F74301	АВТ. ВЫКЛ.iC60N 3П 1А С	24
A9F74302	АВТ. ВЫКЛ.iC60N 3П 2А С	24
A9F74303	АВТ. ВЫКЛ.iC60N 3П 3А С	24
A9F74304	АВТ. ВЫКЛ.iC60N 3П 4А С	24
A9F74313	АВТ. ВЫКЛ.iC60N 3П 13А С	24
A9F74370	АВТ. ВЫКЛ.iC60N 3П 0,5А С	24
A9F74401	АВТ. ВЫКЛ.iC60N 4П 1А С	24
A9F74402	АВТ. ВЫКЛ.iC60N 4П 2А С	24
A9F74403	АВТ. ВЫКЛ.iC60N 4П 3А С	24
A9F74404	АВТ. ВЫКЛ.iC60N 4П 4А С	24
A9F74413	АВТ. ВЫКЛ.iC60N 4П 13А С	24
A9F74470	АВТ. ВЫКЛ.iC60N 4П 0,5А С	24
A9F75101	АВТ. ВЫКЛ.iC60N 1П 1А D	24
A9F75102	АВТ. ВЫКЛ.iC60N 1П 2А D	24
A9F75103	АВТ. ВЫКЛ.iC60N 1П 3А D	24
A9F75104	АВТ. ВЫКЛ.iC60N 1П 4А D	24
A9F75106	АВТ. ВЫКЛ.iC60N 1П 6А D	24
A9F75110	АВТ. ВЫКЛ.iC60N 1П 10А D	24
A9F75113	АВТ. ВЫКЛ.iC60N 1П 13А D	24
A9F75116	АВТ. ВЫКЛ.iC60N 1П 16А D	24
A9F75120	АВТ. ВЫКЛ.iC60N 1П 20А D	24
A9F75125	АВТ. ВЫКЛ.iC60N 1П 25А D	24
A9F75132	АВТ. ВЫКЛ.iC60N 1П 32А D	24
A9F75140	АВТ. ВЫКЛ.iC60N 1П 40А D	24
A9F75150	АВТ. ВЫКЛ.iC60N 1П 50А D	24
A9F75163	АВТ. ВЫКЛ.iC60N 1П 63А D	24
A9F75170	АВТ. ВЫКЛ.iC60N 1П 0,5А D	24
A9F75201	АВТ. ВЫКЛ.iC60N 2П 1А D	24
A9F75202	АВТ. ВЫКЛ.iC60N 2П 2А D	24
A9F75203	АВТ. ВЫКЛ.iC60N 2П 3А D	24
A9F75204	АВТ. ВЫКЛ.iC60N 2П 4А D	24
A9F75206	АВТ. ВЫКЛ.iC60N 2П 6А D	24
A9F75210	АВТ. ВЫКЛ.iC60N 2П 10А D	24
A9F75213	АВТ. ВЫКЛ.iC60N 2П 13А D	24
A9F75216	АВТ. ВЫКЛ.iC60N 2П 16А D	24
A9F75220	АВТ. ВЫКЛ.iC60N 2П 20А D	24
A9F75225	АВТ. ВЫКЛ.iC60N 2П 25А D	24
A9F75232	АВТ. ВЫКЛ.iC60N 2П 32А D	24
A9F75240	АВТ. ВЫКЛ.iC60N 2П 40А D	24
A9F75250	АВТ. ВЫКЛ.iC60N 2П 50А D	24
A9F75263	АВТ. ВЫКЛ.iC60N 2П 63А D	24
A9F75270	АВТ. ВЫКЛ.iC60N 2П 0,5А D	24
A9F75301	АВТ. ВЫКЛ.iC60N 3П 1А D	24
A9F75302	АВТ. ВЫКЛ.iC60N 3П 2А D	24

Указатель каталожных номеров

№ по кат.	Описание	Стр.
A9F84113	АВТ. ВЫКЛ. IC60H 2П 13А В	28
A9F84170	АВТ. ВЫКЛ. IC60H 1П 0,5А С	28
A9F84201	АВТ. ВЫКЛ. IC60H 2П 1А С	28
A9F84202	АВТ. ВЫКЛ. IC60H 2П 2А С	28
A9F84203	АВТ. ВЫКЛ. IC60H 2П 3А С	28
A9F84204	АВТ. ВЫКЛ. IC60H 2П 4А С	28
A9F84213	АВТ. ВЫКЛ. IC60H 2П 13А С	28
A9F84270	АВТ. ВЫКЛ. IC60H 2П 0,5А С	28
A9F84301	АВТ. ВЫКЛ. IC60H 3П 1А С	28
A9F84302	АВТ. ВЫКЛ. IC60H 3П 2А С	28
A9F84303	АВТ. ВЫКЛ. IC60H 3П 3А С	28
A9F84304	АВТ. ВЫКЛ. IC60H 3П 4А С	28
A9F84313	АВТ. ВЫКЛ. IC60H 3П 13А С	28
A9F84370	АВТ. ВЫКЛ. IC60H 3П 0,5А С	28
A9F84401	АВТ. ВЫКЛ. IC60H 4П 1А С	28
A9F84402	АВТ. ВЫКЛ. IC60H 4П 2А С	28
A9F84403	АВТ. ВЫКЛ. IC60H 4П 3А С	28
A9F84404	АВТ. ВЫКЛ. IC60H 4П 4А С	28
A9F84413	АВТ. ВЫКЛ. IC60H 4П 13А С	28
A9F84470	АВТ. ВЫКЛ. IC60H 4П 0,5А С	28
A9F85101	АВТ. ВЫКЛ. IC60H 1П 1А D	28
A9F85102	АВТ. ВЫКЛ. IC60H 1П 2А D	28
A9F85103	АВТ. ВЫКЛ. IC60H 1П 3А D	28
A9F85104	АВТ. ВЫКЛ. IC60H 1П 4А D	28
A9F85106	АВТ. ВЫКЛ. IC60H 1П 6А D	28
A9F85110	АВТ. ВЫКЛ. IC60H 1П 10А D	28
A9F85113	АВТ. ВЫКЛ. IC60H 1П 13А D	28
A9F85116	АВТ. ВЫКЛ. IC60H 1П 16А D	28
A9F85120	АВТ. ВЫКЛ. IC60H 1П 20А D	28
A9F85125	АВТ. ВЫКЛ. IC60H 1П 25А D	28
A9F85132	АВТ. ВЫКЛ. IC60H 1П 32А D	28
A9F85140	АВТ. ВЫКЛ. IC60H 1П 40А D	28
A9F85150	АВТ. ВЫКЛ. IC60H 1П 50А D	28
A9F85163	АВТ. ВЫКЛ. IC60H 1П 63А D	28
A9F85170	АВТ. ВЫКЛ. IC60H 1П 0,5А D	28
A9F85201	АВТ. ВЫКЛ. IC60H 2П 1А D	28
A9F85202	АВТ. ВЫКЛ. IC60H 2П 2А D	28
A9F85203	АВТ. ВЫКЛ. IC60H 2П 3А D	28
A9F85204	АВТ. ВЫКЛ. IC60H 2П 4А D	28
A9F85206	АВТ. ВЫКЛ. IC60H 2П 6А D	28
A9F85210	АВТ. ВЫКЛ. IC60H 2П 10А D	28
A9F85213	АВТ. ВЫКЛ. IC60H 2П 13А D	28
A9F85216	АВТ. ВЫКЛ. IC60H 2П 16А D	28
A9F85220	АВТ. ВЫКЛ. IC60H 2П 20А D	28
A9F85225	АВТ. ВЫКЛ. IC60H 2П 25А D	28
A9F85232	АВТ. ВЫКЛ. IC60H 2П 32А D	28
A9F85240	АВТ. ВЫКЛ. IC60H 2П 40А D	28
A9F85250	АВТ. ВЫКЛ. IC60H 2П 50А D	28
A9F85263	АВТ. ВЫКЛ. IC60H 2П 63А D	28
A9F85270	АВТ. ВЫКЛ. IC60H 2П 0,5А D	28
A9F85301	АВТ. ВЫКЛ. IC60H 3П 1А D	28
A9F85302	АВТ. ВЫКЛ. IC60H 3П 2А D	28
A9F85303	АВТ. ВЫКЛ. IC60H 3П 3А D	28
A9F85304	АВТ. ВЫКЛ. IC60H 3П 4А D	28
A9F85306	АВТ. ВЫКЛ. IC60H 3П 6А D	28
A9F85310	АВТ. ВЫКЛ. IC60H 3П 10А D	28
A9F85313	АВТ. ВЫКЛ. IC60H 3П 13А D	28
A9F85316	АВТ. ВЫКЛ. IC60H 3П 16А D	28
A9F85320	АВТ. ВЫКЛ. IC60H 3П 20А D	28
A9F85325	АВТ. ВЫКЛ. IC60H 3П 25А D	28
A9F85332	АВТ. ВЫКЛ. IC60H 3П 32А D	28
A9F85340	АВТ. ВЫКЛ. IC60H 3П 40А D	28
A9F85350	АВТ. ВЫКЛ. IC60H 3П 50А D	28
A9F85363	АВТ. ВЫКЛ. IC60H 3П 63А D	28

№ по кат.	Описание	Стр.
A9F85370	АВТ. ВЫКЛ. IC60H 3П 0,5А D	28
A9F85401	АВТ. ВЫКЛ. IC60H 4П 1А D	28
A9F85402	АВТ. ВЫКЛ. IC60H 4П 2А D	28
A9F85403	АВТ. ВЫКЛ. IC60H 4П 3А D	28
A9F85404	АВТ. ВЫКЛ. IC60H 4П 4А D	28
A9F85406	АВТ. ВЫКЛ. IC60H 4П 6А D	28
A9F85410	АВТ. ВЫКЛ. IC60H 4П 10А D	28
A9F85413	АВТ. ВЫКЛ. IC60H 4П 13А D	28
A9F85416	АВТ. ВЫКЛ. IC60H 4П 16А D	28
A9F85420	АВТ. ВЫКЛ. IC60H 4П 20А D	28
A9F85425	АВТ. ВЫКЛ. IC60H 4П 25А D	28
A9F85432	АВТ. ВЫКЛ. IC60H 4П 32А D	28
A9F85440	АВТ. ВЫКЛ. IC60H 4П 40А D	28
A9F85450	АВТ. ВЫКЛ. IC60H 4П 50А D	28
A9F85463	АВТ. ВЫКЛ. IC60H 4П 63А D	28
A9F85470	АВТ. ВЫКЛ. IC60H 4П 0,5А D	28
A9F88106	АВТ. ВЫКЛ. IC60H 1П 6А В	28
A9F88110	АВТ. ВЫКЛ. IC60H 1П 10А В	28
A9F88116	АВТ. ВЫКЛ. IC60H 1П 16А В	28
A9F88120	АВТ. ВЫКЛ. IC60H 1П 20А В	28
A9F88125	АВТ. ВЫКЛ. IC60H 1П 25А В	28
A9F88132	АВТ. ВЫКЛ. IC60H 1П 32А В	28
A9F88140	АВТ. ВЫКЛ. IC60H 1П 40А В	28
A9F88150	АВТ. ВЫКЛ. IC60H 1П 50А В	28
A9F88163	АВТ. ВЫКЛ. IC60H 1П 63А В	28
A9F88206	АВТ. ВЫКЛ. IC60H 2П 6А В	28
A9F88210	АВТ. ВЫКЛ. IC60H 2П 10А В	28
A9F88216	АВТ. ВЫКЛ. IC60H 2П 16А В	28
A9F88220	АВТ. ВЫКЛ. IC60H 2П 20А В	28
A9F88225	АВТ. ВЫКЛ. IC60H 2П 25А В	28
A9F88232	АВТ. ВЫКЛ. IC60H 2П 32А В	28
A9F88240	АВТ. ВЫКЛ. IC60H 2П 40А В	28
A9F88250	АВТ. ВЫКЛ. IC60H 2П 50А В	28
A9F88263	АВТ. ВЫКЛ. IC60H 2П 63А В	28
A9F88306	АВТ. ВЫКЛ. IC60H 3П 6А В	28
A9F88310	АВТ. ВЫКЛ. IC60H 3П 10А В	28
A9F88316	АВТ. ВЫКЛ. IC60H 3П 16А В	28
A9F88320	АВТ. ВЫКЛ. IC60H 3П 20А В	28
A9F88325	АВТ. ВЫКЛ. IC60H 3П 25А В	28
A9F88332	АВТ. ВЫКЛ. IC60H 3П 32А В	28
A9F88340	АВТ. ВЫКЛ. IC60H 3П 40А В	28
A9F88350	АВТ. ВЫКЛ. IC60H 3П 50А В	28
A9F88363	АВТ. ВЫКЛ. IC60H 3П 63А В	28
A9F88406	АВТ. ВЫКЛ. IC60H 4П 06А В	28
A9F88410	АВТ. ВЫКЛ. IC60H 4П 10А В	28
A9F88416	АВТ. ВЫКЛ. IC60H 4П 16А В	28
A9F88420	АВТ. ВЫКЛ. IC60H 4П 20А В	28
A9F88425	АВТ. ВЫКЛ. IC60H 4П 25А В	28
A9F88432	АВТ. ВЫКЛ. IC60H 4П 32А В	28
A9F88440	АВТ. ВЫКЛ. IC60H 4П 40А В	28
A9F88450	АВТ. ВЫКЛ. IC60H 4П 50А В	28
A9F88463	АВТ. ВЫКЛ. IC60H 4П 63А В	28
A9F89106	АВТ. ВЫКЛ. IC60H 1П 6А С	28
A9F89110	АВТ. ВЫКЛ. IC60H 1П 10А С	28
A9F89116	АВТ. ВЫКЛ. IC60H 1П 16А С	28
A9F89120	АВТ. ВЫКЛ. IC60H 1П 20А С	28
A9F89125	АВТ. ВЫКЛ. IC60H 1П 25А С	28
A9F89132	АВТ. ВЫКЛ. IC60H 1П 32А С	28
A9F89140	АВТ. ВЫКЛ. IC60H 1П 40А С	28
A9F89150	АВТ. ВЫКЛ. IC60H 1П 50А С	28
A9F89163	АВТ. ВЫКЛ. IC60H 1П 63А С	28
A9F89206	АВТ. ВЫКЛ. IC60H 2П 6А С	28
A9F89210	АВТ. ВЫКЛ. IC60H 2П 10А С	28
A9F89216	АВТ. ВЫКЛ. IC60H 2П 16А С	28

№ по кат.	Описание	Стр.
A9F89220	АВТ. ВЫКЛ. IC60H 2П 20А С	28
A9F89225	АВТ. ВЫКЛ. IC60H 2П 25А С	28
A9F89232	АВТ. ВЫКЛ. IC60H 2П 32А С	28
A9F89240	АВТ. ВЫКЛ. IC60H 2П 40А С	28
A9F89250	АВТ. ВЫКЛ. IC60H 2П 50А С	28
A9F89263	АВТ. ВЫКЛ. IC60H 2П 63А С	28
A9F89306	АВТ. ВЫКЛ. IC60H 3П 6А С	28
A9F89310	АВТ. ВЫКЛ. IC60H 3П 10А С	28
A9F89316	АВТ. ВЫКЛ. IC60H 3П 16А С	28
A9F89320	АВТ. ВЫКЛ. IC60H 3П 20А С	28
A9F89325	АВТ. ВЫКЛ. IC60H 3П 25А С	28
A9F89332	АВТ. ВЫКЛ. IC60H 3П 32А С	28
A9F89340	АВТ. ВЫКЛ. IC60H 3П 40А С	28
A9F89350	АВТ. ВЫКЛ. IC60H 3П 50А С	28
A9F89363	АВТ. ВЫКЛ. IC60H 3П 63А С	28
A9F89406	АВТ. ВЫКЛ. IC60H 4П 6А С	28
A9F89410	АВТ. ВЫКЛ. IC60H 4П 10А С	28
A9F89416	АВТ. ВЫКЛ. IC60H 4П 16А С	28
A9F89420	АВТ. ВЫКЛ. IC60H 4П 20А С	28
A9F89425	АВТ. ВЫКЛ. IC60H 4П 25А С	28
A9F89432	АВТ. ВЫКЛ. IC60H 4П 32А С	28
A9F89440	АВТ. ВЫКЛ. IC60H 4П 40А С	28
A9F89450	АВТ. ВЫКЛ. IC60H 4П 50А С	28
A9F89463	АВТ. ВЫКЛ. IC60H 4П 63А С	28
A9F90204	АВТ. ВЫКЛ. IC60LMA 2П 4А МА	70
A9F90210	АВТ. ВЫКЛ. IC60LMA 2П 10А МА	70
A9F90216	АВТ. ВЫКЛ. IC60LMA 2П 16А МА	70
A9F90225	АВТ. ВЫКЛ. IC60LMA 2П 25А МА	70
A9F90240	АВТ. ВЫКЛ. IC60LMA 2П 40А МА	70
A9F90272	АВТ. ВЫКЛ. IC60LMA 2П 1,6А МА	70
A9F90273	АВТ. ВЫКЛ. IC60LMA 2П 2,5А МА	70
A9F90276	АВТ. ВЫКЛ. IC60LMA 2П 6,3А МА	70
A9F90282	АВТ. ВЫКЛ. IC60LMA 2П 12,5А МА	70
A9F90304	АВТ. ВЫКЛ. IC60LMA 3П 4А МА	70
A9F90310	АВТ. ВЫКЛ. IC60LMA 3П 10А МА	70
A9F90316	АВТ. ВЫКЛ. IC60LMA 3П 16А МА	70
A9F90325	АВТ. ВЫКЛ. IC60LMA 3П 25А МА	70
A9F90340	АВТ. ВЫКЛ. IC60LMA 3П 40А МА	70
A9F90372	АВТ. ВЫКЛ. IC60LMA 3П 1,6А МА	70
A9F90373	АВТ. ВЫКЛ. IC60LMA 3П 2,5А МА	70
A9F90376	АВТ. ВЫКЛ. IC60LMA 3П 6,3А МА	70
A9F90382	АВТ. ВЫКЛ. IC60LMA 3П 12,5А МА	70
A9F90404	АВТ. ВЫКЛ. IC60LMA 4П 4А МА	70
A9F90410	АВТ. ВЫКЛ. IC60LMA 4П 10А МА	70
A9F90416	АВТ. ВЫКЛ. IC60LMA 4П 16А МА	70
A9F90425	АВТ. ВЫКЛ. IC60LMA 4П 25А МА	70
A9F90440	АВТ. ВЫКЛ. IC60LMA 4П 40А МА	70
A9F90472	АВТ. ВЫКЛ. IC60LMA 4П 1,6А МА	70
A9F90473	АВТ. ВЫКЛ. IC60LMA 4П 2,5А МА	70
A9F90476	АВТ. ВЫКЛ. IC60LMA 4П 6,3А МА	70
A9F90482	АВТ. ВЫКЛ. IC60LMA 4П 12,5А МА	70
A9F92101	АВТ. ВЫКЛ. IC60L 1П 1А Z	32
A9F92102	АВТ. ВЫКЛ. IC60L 1П 2А Z	32
A9F92103	АВТ. ВЫКЛ. IC60L 1П 3А Z	32
A9F92104	АВТ. ВЫКЛ. IC60L 1П 4А Z	32
A9F92106	АВТ. ВЫКЛ. IC60L 1П 6А Z	32
A9F92110	АВТ. ВЫКЛ. IC60L 1П 10А Z	32
A9F92116	АВТ. ВЫКЛ. IC60L 1П 16А Z	32
A9F92120	АВТ. ВЫКЛ. IC60L 1П 20А Z	32
A9F92125	АВТ. ВЫКЛ. IC60L 1П 25А Z	32
A9F92132	АВТ. ВЫКЛ. IC60L 1П 32А Z	32
A9F92140	АВТ. ВЫКЛ. IC60L 1П 40А Z	32
A9F92150	АВТ. ВЫКЛ. IC60L 1П 50А Z	32
A9F92163	АВТ. ВЫКЛ. IC60L 1П 63А Z	32

№ по кат.	Описание	Стр.
A9F92170	АВТ. ВЫКЛ. IC60L 1П 0,5А Z	32
A9F92172	АВТ. ВЫКЛ. IC60L 1П 1,6А Z	32
A9F92201	АВТ. ВЫКЛ. IC60L 2П 1А Z	32
A9F92202	АВТ. ВЫКЛ. IC60L 2П 2А Z	32
A9F92203	АВТ. ВЫКЛ. IC60L 2П 3А Z	32
A9F92204	АВТ. ВЫКЛ. IC60L 2П 4А Z	32
A9F92206	АВТ. ВЫКЛ. IC60L 2П 6А Z	32
A9F92210	АВТ. ВЫКЛ. IC60L 2П 10А Z	32
A9F92216	АВТ. ВЫКЛ. IC60L 2П 16А Z	32
A9F92220	АВТ. ВЫКЛ. IC60L 2П 20А Z	32
A9F92225	АВТ. ВЫКЛ. IC60L 2П 25А Z	32
A9F92232	АВТ. ВЫКЛ. IC60L 2П 32А Z	32
A9F92240	АВТ. ВЫКЛ. IC60L 2П 40А Z	32
A9F92250	АВТ. ВЫКЛ. IC60L 2П 50А Z	32
A9F92263	АВТ. ВЫКЛ. IC60L 2П 63А Z	32
A9F92270	АВТ. ВЫКЛ. IC60L 2П 0,5А Z	32
A9F92272	АВТ. ВЫКЛ. IC60L 2П 1,6А Z	32
A9F92301	АВТ. ВЫКЛ. IC60L 3П 1А Z	32
A9F92302	АВТ. ВЫКЛ. IC60L 3П 2А Z	32
A9F92303	АВТ. ВЫКЛ. IC60L 3П 3А Z	32
A9F92304	АВТ. ВЫКЛ. IC60L 3П 4А Z	32
A9F92306	АВТ. ВЫКЛ. IC60L 3П 6А Z	32
A9F92310	АВТ. ВЫКЛ. IC60L 3П 10А Z	32
A9F92316	АВТ. ВЫКЛ. IC60L 3П 16А Z	32
A9F92320	АВТ. ВЫКЛ. IC60L 3П 20А Z	32
A9F92325	АВТ. ВЫКЛ. IC60L 3П 25А Z	32
A9F92332	АВТ. ВЫКЛ. IC60L 3П 32А Z	32
A9F92340	АВТ. ВЫКЛ. IC60L 3П 40А Z	32
A9F92350	АВТ. ВЫКЛ. IC60L 3П 50А Z	32
A9F92363	АВТ. ВЫКЛ. IC60L 3П 63А Z	32
A9F92370	АВТ. ВЫКЛ. IC60L 3П 0,5А Z	32
A9F92372	АВТ. ВЫКЛ. IC60L 3П 1,6А Z	32
A9F92401	АВТ. ВЫКЛ. IC60L 4П 1А Z	32
A9F92402	АВТ. ВЫКЛ. IC60L 4П 2А Z	32
A9F92403	АВТ. ВЫКЛ. IC60L 4П 3А Z	32
A9F92404	АВТ. ВЫКЛ. IC60L 4П 4А Z	32
A9F92406	АВТ. ВЫКЛ. IC60L 4П 6А Z	32
A9F92410	АВТ. ВЫКЛ. IC60L 4П 10А Z	32
A9F92416	АВТ. ВЫКЛ. IC60L 4П 16А Z	32
A9F92420	АВТ. ВЫКЛ. IC60L 4П 20А Z	32
A9F92425	АВТ. ВЫКЛ. IC60L 4П 25А Z	32
A9F92432	АВТ. ВЫКЛ. IC60L 4П 32А Z	32
A9F92440	АВТ. ВЫКЛ. IC60L 4П 40А Z	32
A9F92450	АВТ. ВЫКЛ. IC60L 4П 50А Z	32
A9F92463	АВТ. ВЫКЛ. IC60L 4П 63А Z	32
A9F92470	АВТ. ВЫКЛ. IC60L 4П 0,5А Z	32
A9F92472	АВТ. ВЫКЛ. IC60L 4П 1,6А Z	32
A9F93101	АВТ. ВЫКЛ. IC60L 1П 1А В	32
A9F93102	АВТ. ВЫКЛ. IC60L 1П 2А В	32
A9F93103	АВТ. ВЫКЛ. IC60L 1П 3А В	32
A9F93104	АВТ. ВЫКЛ. IC60L 1П 4А В	32
A9F93106	АВТ. ВЫКЛ. IC60L 1П 6А В	32
A9F93110	АВТ. ВЫКЛ. IC60L 1П 10А В	32
A9F93116	АВТ. ВЫКЛ. IC60L 1П 16А В	32
A9F93120	АВТ. ВЫКЛ. IC60L 1П 20А В	32
A9F93125	АВТ. ВЫКЛ. IC60L 1П 25А В	32
A9F93132	АВТ. ВЫКЛ. IC60L 1П 32А В	32
A9F93140	АВТ. ВЫКЛ. IC60L 1П 40А В	32
A9F93150	АВТ. ВЫКЛ. IC60L 1П 50А В	32
A9F93163	АВТ. ВЫКЛ. IC60L 1П 63А В	32
A9F93170	АВТ. ВЫКЛ. IC60L 1П 0,5А В	32
A9F93201	АВТ. ВЫКЛ. IC60L 2П 1А В	32
A9F93202	АВТ. ВЫКЛ. IC60L 2П 2А В	32
A9F93203	АВТ. ВЫКЛ. IC60L 2П 3А В	32

№ по кат.	Описание	Стр.
A9F95304	АВТ. ВЫКЛ. IC60L 3П 4А К	32
A9F95306	АВТ. ВЫКЛ. IC60L 3П 6А К	32
A9F95310	АВТ. ВЫКЛ. IC60L 3П 10А К	32
A9F95316	АВТ. ВЫКЛ. IC60L 3П 16А К	32
A9F95320	АВТ. ВЫКЛ. IC60L 3П 20А К	32
A9F95325	АВТ. ВЫКЛ. IC60L 3П 25А К	32
A9F95332	АВТ. ВЫКЛ. IC60L 3П 32А К	32
A9F95340	АВТ. ВЫКЛ. IC60L 3П 40А К	32
A9F95350	АВТ. ВЫКЛ. IC60L 3П 50А К	32
A9F95363	АВТ. ВЫКЛ. IC60L 3П 63А К	32
A9F95370	АВТ. ВЫКЛ. IC60L 3П 0,5А К	32
A9F95372	АВТ. ВЫКЛ. IC60L 3П 1,6А К	32
A9F95401	АВТ. ВЫКЛ. IC60L 4П 1А К	32
A9F95402	АВТ. ВЫКЛ. IC60L 4П 2А К	32
A9F95403	АВТ. ВЫКЛ. IC60L 4П 3А К	32
A9F95404	АВТ. ВЫКЛ. IC60L 4П 4А К	32
A9F95406	АВТ. ВЫКЛ. IC60L 4П 6А К	32
A9F95410	АВТ. ВЫКЛ. IC60L 4П 10А К	32
A9F95416	АВТ. ВЫКЛ. IC60L 4П 16А К	32
A9F95420	АВТ. ВЫКЛ. IC60L 4П 20А К	32
A9F95425	АВТ. ВЫКЛ. IC60L 4П 25А К	32
A9F95432	АВТ. ВЫКЛ. IC60L 4П 32А К	32
A9F95440	АВТ. ВЫКЛ. IC60L 4П 40А К	32
A9F95450	АВТ. ВЫКЛ. IC60L 4П 50А К	32
A9F95463	АВТ. ВЫКЛ. IC60L 4П 63А К	32
A9F95470	АВТ. ВЫКЛ. IC60L 4П 0,5А К	32
A9F95472	АВТ. ВЫКЛ. IC60L 4П 1,6А К	32
A9K24101	АВТ. ВЫКЛ. IK60 1П 1А С	44
A9K24102	АВТ. ВЫКЛ. IK60 1П 2А С	44
A9K24103	АВТ. ВЫКЛ. IK60 1П 3А С	44
A9K24104	АВТ. ВЫКЛ. IK60 1П 4А С	44
A9K24106	АВТ. ВЫКЛ. IK60 1П 6А С	44
A9K24110	АВТ. ВЫКЛ. IK60 1П 10А С	44
A9K24113	АВТ. ВЫКЛ. IK60 1П 13А С	44
A9K24116	АВТ. ВЫКЛ. IK60 1П 16А С	44
A9K24120	АВТ. ВЫКЛ. IK60 1П 20А С	44
A9K24125	АВТ. ВЫКЛ. IK60 1П 25А С	44
A9K24132	АВТ. ВЫКЛ. IK60 1П 32А С	44
A9K24140	АВТ. ВЫКЛ. IK60 1П 40А С	44
A9K24150	АВТ. ВЫКЛ. IK60 1П 50А С	44
A9K24163	АВТ. ВЫКЛ. IK60 1П 63А С	44
A9K24201	АВТ. ВЫКЛ. IK60 2П 1А С	44
A9K24202	АВТ. ВЫКЛ. IK60 2П 2А С	44
A9K24203	АВТ. ВЫКЛ. IK60 2П 3А С	44
A9K24204	АВТ. ВЫКЛ. IK60 2П 4А С	44
A9K24206	АВТ. ВЫКЛ. IK60 2П 6А С	44
A9K24210	АВТ. ВЫКЛ. IK60 2П 10А С	44
A9K24213	АВТ. ВЫКЛ. IK60 2П 13А С	44
A9K24216	АВТ. ВЫКЛ. IK60 2П 16А С	44
A9K24220	АВТ. ВЫКЛ. IK60 2П 20А С	44
A9K24225	АВТ. ВЫКЛ. IK60 2П 25А С	44
A9K24232	АВТ. ВЫКЛ. IK60 2П 32А С	44
A9K24240	АВТ. ВЫКЛ. IK60 2П 40А С	44
A9K24250	АВТ. ВЫКЛ. IK60 2П 50А С	44
A9K24263	АВТ. ВЫКЛ. IK60 2П 63А С	44
A9K24306	АВТ. ВЫКЛ. IK60 3П 6А С	44
A9K24310	АВТ. ВЫКЛ. IK60 3П 10А С	44
A9K24313	АВТ. ВЫКЛ. IK60 3П 13А С	44
A9K24316	АВТ. ВЫКЛ. IK60 3П 16А С	44
A9K24320	АВТ. ВЫКЛ. IK60 3П 20А С	44
A9K24325	АВТ. ВЫКЛ. IK60 3П 25А С	44
A9K24332	АВТ. ВЫКЛ. IK60 3П 32А С	44
A9K24340	АВТ. ВЫКЛ. IK60 3П 40А С	44
A9K24350	АВТ. ВЫКЛ. IK60 3П 50А С	44

№ по кат.	Описание	Стр.
A9K24363	АВТ. ВЫКЛ. IK60 3П 63А С	44
A9K24406	АВТ. ВЫКЛ. IK60 4П 6А С	44
A9K24410	АВТ. ВЫКЛ. IK60 4П 10А С	44
A9K24413	АВТ. ВЫКЛ. IK60 4П 13А С	44
A9K24416	АВТ. ВЫКЛ. IK60 4П 16А С	44
A9K24420	АВТ. ВЫКЛ. IK60 4П 20А С	44
A9K24425	АВТ. ВЫКЛ. IK60 4П 25А С	44
A9K24432	АВТ. ВЫКЛ. IK60 4П 32А С	44
A9K24440	АВТ. ВЫКЛ. IK60 4П 40А С	44
A9K24450	АВТ. ВЫКЛ. IK60 4П 50А С	44
A9K24463	АВТ. ВЫКЛ. IK60 4П 63А С	44
A9L15581	ОПН iPF 65 65kA 340В 3П	124
A9L15582	ОПН iPF 40 40kA 340В 3П	124
A9L15584	ОПН iPF 65 65kA 340В 2П	124
A9L15585	ОПН iPF 65r 65kA 340В 4П С СИГНАЛИЗАЦИЕЙ	124
A9L15587	ОПН iPF 40 40kA 340В 2П	124
A9L15588	ОПН iPF 40 40kA 340В 4П	124
A9L15592	ОПН iPF 20 20kA 340В 2П	124
A9L15593	ОПН iPF 20 20kA 340В 4П	124
A9L15595	ОПН iPF 8 8kA 340В 2П	124
A9L15596	ОПН iPF 8 8kA 340В 4П	124
A9L15597	ОПН iPF 20 20kA 340В 3П	124
A9L15598	ОПН iPF 8 8kA 340В 3П	124
A9L15683	ОПН iPF 65 65kA 340В 1П	124
A9L15686	ОПН iPF 40 40kA 340В 1П	124
A9L15691	ОПН iPF 20 20kA 340В 1П	124
A9L15694	ОПН iPF 8 8kA 340В 1П	124
A9L16557	ОПН iPRD 65r 65kA 340В 1П+Н С СИГНАЛИЗ-Й	128
A9L16559	ОПН iPRD 65r 65kA 340В 3П+Н С СИГНАЛИЗ-Й	128
A9L16562	ОПН iPRD 40r 40kA 340В 1П+Н С СИГНАЛИЗ-Й	128
A9L16564	ОПН iPRD 40r 40kA 340В 3П+Н С СИГНАЛИЗ-Й	128
A9L16672	ОПН iPRD 20r 20kA 340В 1П+Н С СИГНАЛИЗ-Й	128
A9L16674	ОПН iPRD 20r 20kA 340В 3П+Н С СИГНАЛИЗ-Й	128
A9L16677	ОПН iPRD 8r 8kA 340В 1П+Н С СИГНАЛИЗ-Й	128
A9L16679	ОПН iPRD 8r 8kA 340В 3П+Н С СИГНАЛИЗ-Й	128
A9L16681	СМЕННЫЙ КАРТРИДЖ С65-340 ДЛЯ iPRD	128
A9L16685	СМЕННЫЙ КАРТРИДЖ С 40-340 ДЛЯ iPRD	128
A9L16687	СМЕННЫЙ КАРТРИДЖ С20-340 ДЛЯ iPRD	128
A9L16689	СМЕННЫЙ КАРТРИДЖ С8-340 ДЛЯ iPRD	128
A9L16691	СМЕННЫЙ КАРТРИДЖ С neutral ДЛЯ iPRD	128
A9R10216	ДИФФ. ВЫКЛ. НАГР. iID 2П 16А 10mA АС-ТИП	106
A9R10225	ДИФФ. ВЫКЛ. НАГР. iID 2П 25А 10mA АС-ТИП	106
A9R11280	ДИФФ. ВЫКЛ. НАГР. iID 2П 80А 30mA АС-ТИП	106
A9R11291	ДИФФ. ВЫКЛ. НАГР. iID 2П 100А 30mA АС-ТИП	106
A9R11480	ДИФФ. ВЫКЛ. НАГР. iID 4П 80А 30mA АС-ТИП	106
A9R11491	ДИФФ. ВЫКЛ. НАГР. iID 4П 100А 30mA АС-ТИП	106
A9R12240	ДИФФ. ВЫКЛ. НАГР. iID 2П 40А 100mA АС-ТИП	106
A9R12263	ДИФФ. ВЫКЛ. НАГР. iID 2П 63А 100mA АС-ТИП	106
A9R12280	ДИФФ. ВЫКЛ. НАГР. iID 2П 80А 100mA АС-ТИП	106
A9R12291	ДИФФ. ВЫКЛ. НАГР. iID 2П 100А 100mA АС-ТИП	106
A9R12440	ДИФФ. ВЫКЛ. НАГР. iID 4П 40А 100mA АС-ТИП	106
A9R12463	ДИФФ. ВЫКЛ. НАГР. iID 4П 63А 100mA АС-ТИП	106
A9R12480	ДИФФ. ВЫКЛ. НАГР. iID 4П 80А 100mA АС-ТИП	106
A9R12491	ДИФФ. ВЫКЛ. НАГР. iID 4П 100А 100mA АС-ТИП	106
A9R14280	ДИФФ. ВЫКЛ. НАГР. iID 2П 80А 300mA АС-ТИП	106
A9R14291	ДИФФ. ВЫКЛ. НАГР. iID 2П 100А 300mA АС-ТИП	106
A9R14480	ДИФФ. ВЫКЛ. НАГР. iID 4П 80А 300mA АС-ТИП	106
A9R14491	ДИФФ. ВЫКЛ. НАГР. iID 4П 100А 300mA АС-ТИП	106
A9R15263	ДИФФ. ВЫКЛ. НАГР. iID 2П 63А 300mA-S АС-ТИП	106
A9R15280	ДИФФ. ВЫКЛ. НАГР. iID 2П 80А 300mA-S АС-ТИП	106
A9R15291	ДИФФ. ВЫКЛ. НАГР. iID 2П 100А 300mA-S АС	106
A9R15440	ДИФФ. ВЫКЛ. НАГР. iID 4П 40А 300mA-S АС-ТИП	106
A9R15463	ДИФФ. ВЫКЛ. НАГР. iID 4П 63А 300mA-S АС-ТИП	106
A9R15480	ДИФФ. ВЫКЛ. НАГР. iID 4П 80А 300mA-S АС-ТИП	106

Указатель каталожных номеров

№ по кат.	Описание	Стр.
A9R15491	ДИФФ.ВЫКЛ.НАГР. IID 4П 100А 300mA-S AC	106
A9R20216	ДИФФ.ВЫКЛ.НАГР. IID 2П 16А 10mA А-ТИП	107
A9R20225	ДИФФ.ВЫКЛ.НАГР. IID 2П 25А 10mA А-ТИП	107
A9R21225	ДИФФ.ВЫКЛ.НАГР. IID 2П 25А 30mA А-ТИП	107
A9R21240	ДИФФ.ВЫКЛ.НАГР. IID 2П 40А 30mA А-ТИП	107
A9R21263	ДИФФ.ВЫКЛ.НАГР. IID 2П 63А 30mA А-ТИП	107
A9R21291	ДИФФ.ВЫКЛ.НАГР. IID 2П 100А 30mA А-ТИП	107
A9R21425	ДИФФ.ВЫКЛ.НАГР. IID 4П 25А 30mA А-ТИП	107
A9R21440	ДИФФ.ВЫКЛ.НАГР. IID 4П 40А 30mA А-ТИП	107
A9R21463	ДИФФ.ВЫКЛ.НАГР. IID 4П 63А 30mA А-ТИП	107
A9R21480	ДИФФ.ВЫКЛ.НАГР. IID 4П 80А 30mA А-ТИП	107
A9R21491	ДИФФ.ВЫКЛ.НАГР. IID 4П 100А 30mA А-ТИП	107
A9R22440	ДИФФ.ВЫКЛ.НАГР. IID 4П 40А 100mA А-ТИП	107
A9R22463	ДИФФ.ВЫКЛ.НАГР. IID 4П 63А 100mA А-ТИП	107
A9R24225	ДИФФ.ВЫКЛ.НАГР. IID 2П 25А 300mA А-ТИП	107
A9R24240	ДИФФ.ВЫКЛ.НАГР. IID 2П 40А 300mA А-ТИП	107
A9R24263	ДИФФ.ВЫКЛ.НАГР. IID 2П 63А 300mA А-ТИП	107
A9R24291	ДИФФ.ВЫКЛ.НАГР. IID 2П 100А 300mA А-ТИП	107
A9R24425	ДИФФ.ВЫКЛ.НАГР. IID 4П 25А 300mA А-ТИП	107
A9R24440	ДИФФ.ВЫКЛ.НАГР. IID 4П 40А 300mA А-ТИП	107
A9R24463	ДИФФ.ВЫКЛ.НАГР. IID 4П 63А 300mA А-ТИП	107
A9R24480	ДИФФ.ВЫКЛ.НАГР. IID 4П 80А 300mA А-ТИП	107
A9R24491	ДИФФ.ВЫКЛ.НАГР. IID 4П 100А 300mA А-ТИП	107
A9R25240	ДИФФ.ВЫКЛ.НАГР. IID 2П 40А 300mA-S А-ТИП	107
A9R25263	ДИФФ.ВЫКЛ.НАГР. IID 2П 63А 300mA-S А-ТИП	107
A9R25291	ДИФФ.ВЫКЛ.НАГР. IID 2П 100А 300mA-S А-ТИП	107
A9R25440	ДИФФ.ВЫКЛ.НАГР. IID 4П 40А 300mA-S А-ТИП	107
A9R25463	ДИФФ.ВЫКЛ.НАГР. IID 4П 63А 300mA-S А-ТИП	107
A9R25480	ДИФФ.ВЫКЛ.НАГР. IID 4П 80А 300mA-S А-ТИП	107
A9R25491	ДИФФ.ВЫКЛ.НАГР. IID 4П 100А 300mA-S А-ТИП	107
A9R30225	ДИФФ.ВЫКЛ.НАГР. IID 2П 25А 10mA А-SI	108
A9R31480	ДИФФ.ВЫКЛ.НАГР. IID 4П 80А 30mA А-SI-ТИП	108
A9R31491	ДИФФ.ВЫКЛ.НАГР. IID 4П 100А 30mA А-SI-ТИП	108
A9R34463	ДИФФ.ВЫКЛ.НАГР. IID 4П 63А 300mA А-SI	108
A9R34491	ДИФФ.ВЫКЛ.НАГР. IID 4П 100А 300mA А-SI	108
A9R35240	ДИФФ.ВЫКЛ.НАГР. IID 2П 40А 300mA-S А-SI	108
A9R35263	ДИФФ.ВЫКЛ.НАГР. IID 2П 63А 300mA-S А-SI	108
A9R35291	ДИФФ.ВЫКЛ.НАГР. IID 2П 100А 300mA-S А-SI	108
A9R35440	ДИФФ.ВЫКЛ.НАГР. IID 4П 40А 300mA-S А-SI	108
A9R35463	ДИФФ.ВЫКЛ.НАГР. IID 4П 63А 300mA-S А-SI	108
A9R35480	ДИФФ.ВЫКЛ.НАГР. IID 4П 80А 300mA-S А-SI	108
A9R35491	ДИФФ.ВЫКЛ.НАГР. IID 4П 100А 300mA-S А-SI	108
A9R41225	ДИФФ.ВЫКЛ.НАГР. IID 2П 25А 30mA AC-ТИП	106
A9R41240	ДИФФ.ВЫКЛ.НАГР. IID 2П 40А 30mA AC-ТИП	106
A9R41263	ДИФФ.ВЫКЛ.НАГР. IID 2П 63А 30mA AC-ТИП	106
A9R41425	ДИФФ.ВЫКЛ.НАГР. IID 4П 25А 30mA AC-ТИП	106
A9R41440	ДИФФ.ВЫКЛ.НАГР. IID 4П 40А 30mA AC-ТИП	106
A9R41463	ДИФФ.ВЫКЛ.НАГР. IID 4П 63А 30mA AC-ТИП	106
A9R44225	ДИФФ.ВЫКЛ.НАГР. IID 2П 25А 300mA AC-ТИП	106
A9R44240	ДИФФ.ВЫКЛ.НАГР. IID 2П 40А 300mA AC-ТИП	106
A9R44263	ДИФФ.ВЫКЛ.НАГР. IID 2П 63А 300mA AC-ТИП	106
A9R44425	ДИФФ.ВЫКЛ.НАГР. IID 4П 25А 300mA AC-ТИП	106
A9R44440	ДИФФ.ВЫКЛ.НАГР. IID 4П 40А 300mA AC-ТИП	106
A9R44463	ДИФФ.ВЫКЛ.НАГР. IID 4П 63А 300mA AC-ТИП	106
A9R50225	ДИФФ.ВЫКЛ.НАГР. IID К 2П 25А 30mA AC-ТИП	112
A9R50240	ДИФФ.ВЫКЛ.НАГР. IID К 2П 40А 30mA AC-ТИП	112
A9R50425	ДИФФ.ВЫКЛ.НАГР. IID К 4П 25А 30mA AC-ТИП	112
A9R50440	ДИФФ.ВЫКЛ.НАГР. IID К 4П 40А 30mA AC-ТИП	112
A9R61225	ДИФФ.ВЫКЛ.НАГР. IID 2П 25А 30mA А-SI-ТИП	108
A9R61240	ДИФФ.ВЫКЛ.НАГР. IID 2П 40А 30mA А-SI-ТИП	108
A9R61263	ДИФФ.ВЫКЛ.НАГР. IID 2П 63А 30mA А-SI-ТИП	108
A9R61425	ДИФФ.ВЫКЛ.НАГР. IID 4П 25А 30mA А-SI-ТИП	108
A9R61440	ДИФФ.ВЫКЛ.НАГР. IID 4П 40А 30mA А-SI-ТИП	108
A9R61463	ДИФФ.ВЫКЛ.НАГР. IID 4П 63А 30mA А-SI-ТИП	108

№ по кат.	Описание	Стр.
A9R70463	ДИФФ.ВЫКЛ.НАГР. IID К 4П 63А 30mA AC-ТИП	112
A9R75225	ДИФФ.ВЫКЛ.НАГР IID К 2П 25А 300mA AC-ТИП	112
A9R75240	ДИФФ.ВЫКЛ.НАГР IID К 2П 40А 300mA AC-ТИП	112
A9R75425	ДИФФ.ВЫКЛ.НАГР IID К 4П 25А 300mA AC-ТИП	112
A9R75440	ДИФФ.ВЫКЛ.НАГР IID К 4П 40А 300mA AC-ТИП	112
A9R75463	ДИФФ.ВЫКЛ.НАГР IID К 4П 63А 300mA AC-ТИП	112
A9A15096	ДОП КОНТАКТ ПЕРЕКИДНОЙ ДЛЯ ВЫКЛ НАГР iSW	188
A9S60120	ВЫКЛЮЧАТЕЛЬ НАГРУЗКИ iSW 1П 20А	186
A9S60132	ВЫКЛЮЧАТЕЛЬ НАГРУЗКИ iSW 1П 32А	186
A9S60140	ВЫКЛЮЧАТЕЛЬ НАГРУЗКИ iSW 1П 40А	187
A9S60163	ВЫКЛЮЧАТЕЛЬ НАГРУЗКИ iSW 1П 63А	187
A9S60191	ВЫКЛЮЧАТЕЛЬ НАГРУЗКИ iSW 1П 100А	187
A9S60192	ВЫКЛЮЧАТЕЛЬ НАГРУЗКИ iSW 1П 125А	187
A9S60220	ВЫКЛЮЧАТЕЛЬ НАГРУЗКИ iSW 2П 20А	186
A9S60232	ВЫКЛЮЧАТЕЛЬ НАГРУЗКИ iSW 2П 32А	186
A9S60240	ВЫКЛЮЧАТЕЛЬ НАГРУЗКИ iSW 2П 40А	187
A9S60263	ВЫКЛЮЧАТЕЛЬ НАГРУЗКИ iSW 2П 63А	187
A9S60291	ВЫКЛЮЧАТЕЛЬ НАГРУЗКИ iSW 2П 100А	187
A9S60292	ВЫКЛЮЧАТЕЛЬ НАГРУЗКИ iSW 2П 125А	187
A9S60320	ВЫКЛЮЧАТЕЛЬ НАГРУЗКИ iSW 3П 20А	186
A9S60332	ВЫКЛЮЧАТЕЛЬ НАГРУЗКИ iSW 3П 32А	186
A9S60340	ВЫКЛЮЧАТЕЛЬ НАГРУЗКИ iSW 3П 40А	187
A9S60363	ВЫКЛЮЧАТЕЛЬ НАГРУЗКИ iSW 3П 63А	187
A9S60391	ВЫКЛЮЧАТЕЛЬ НАГРУЗКИ iSW 3П 100А	187
A9S60392	ВЫКЛЮЧАТЕЛЬ НАГРУЗКИ iSW 3П 125А	187
A9S60420	ВЫКЛЮЧАТЕЛЬ НАГРУЗКИ iSW 4П 20А	186
A9S60432	ВЫКЛЮЧАТЕЛЬ НАГРУЗКИ iSW 4П 32А	186
A9S60440	ВЫКЛЮЧАТЕЛЬ НАГРУЗКИ iSW 4П 40А	187
A9S60463	ВЫКЛЮЧАТЕЛЬ НАГРУЗКИ iSW 4П 63А	187
A9S60491	ВЫКЛЮЧАТЕЛЬ НАГРУЗКИ iSW 4П 100А	187
A9S60492	ВЫКЛЮЧАТЕЛЬ НАГРУЗКИ iSW 4П 125А	187
A9S61120	ВЫКЛ НАГРУЗКИ+ИНДИКАТОР iSW 1П 20А КРАСН	187
A9S61132	ВЫКЛ НАГРУЗКИ+ИНДИКАТОР iSW 1П 32А КРАСН	187
A9S61220	ВЫКЛ НАГРУЗКИ+ИНДИКАТОР iSW 2П 20А КРАСН	187
A9S61232	ВЫКЛ НАГРУЗКИ+ИНДИКАТОР iSW 2П 32А КРАСН	187
A9V10225	БЛОК ДИФФ. ЗАЩ. Vigi iC60 2П 25А 10mA AC	90
A9V12225	БЛОК ДИФФ. ЗАЩ Vigi iC60 2П 25А 100mA AC	90
A9V12263	БЛОК ДИФФ ЗАЩ Vigi iC60 2П 63А 100mA AC	90
A9V12425	БЛОК ДИФФ ЗАЩ Vigi iC60 4П 25А 100mA AC	90
A9V12463	БЛОК ДИФФ ЗАЩ Vigi iC60 4П 63А 100mA AC	90
A9V15263	БЛОК ДИФФ Vigi iC60 2П 63А 300mA-S AC	90
A9V15363	БЛОК ДИФФ Vigi iC60 3П 63А 300mA-S AC	90
A9V15463	БЛОК ДИФФ Vigi iC60 4П 63А 300mA-S AC	90
A9V16225	БЛОК ДИФФ ЗАЩ Vigi iC60 2П 25А 500mA AC	90
A9V16263	БЛОК ДИФФ ЗАЩ Vigi iC60 2П 63А 500mA AC	90
A9V16325	БЛОК ДИФФ ЗАЩ Vigi iC60 3П 25А 500mA AC	90
A9V16363	БЛОК ДИФФ ЗАЩ Vigi iC60 3П 63А 500mA AC	90
A9V16425	БЛОК ДИФФ ЗАЩ Vigi iC60 4П 25А 500mA AC	90
A9V16463	БЛОК ДИФФ ЗАЩ Vigi iC60 4П 63А 500mA AC	90
A9V19263	БЛОК ДИФФ Vigi iC60 2П 63А 1000mA-S AC	90
A9V19363	БЛОК ДИФФ Vigi iC60 3П 63А 1000mA-S AC	90
A9V19463	БЛОК ДИФФ Vigi iC60 4П 63А 1000mA-S AC	90
A9V22225	БЛОК ДИФФ. ЗАЩ. Vigi iC60 2П 25А 100mA A	91
A9V22263	БЛОК ДИФФ. ЗАЩ. Vigi iC60 2П 63А 100mA A	91
A9V22325	БЛОК ДИФФ. ЗАЩ. Vigi iC60 3П 25А 100mA A	91
A9V22425	БЛОК ДИФФ. ЗАЩ. Vigi iC60 4П 25А 100mA A	91
A9V22463	БЛОК ДИФФ. ЗАЩ. Vigi iC60 4П 63А 100mA A	91
A9V25263	БЛОК ДИФФ ЗАЩ Vigi iC60 2П 63А 300mA-S A	91
A9V25363	БЛОК ДИФФ ЗАЩ Vigi iC60 3П 63А 300mA-S A	91
A9V25463	БЛОК ДИФФ ЗАЩ Vigi iC60 4П 63А 300mA-S A	91
A9V26225	БЛОК ДИФФ. ЗАЩ. Vigi iC60 2П 25А 500mA A	91
A9V26263	БЛОК ДИФФ. ЗАЩ. Vigi iC60 2П 63А 500mA A	91
A9V26325	БЛОК ДИФФ. ЗАЩ. Vigi iC60 3П 25А 500mA A	91
A9V26363	БЛОК ДИФФ. ЗАЩ. Vigi iC60 3П 63А 500mA A	91

№ по кат.	Описание	Стр.
A9V26425	БЛОК ДИФФ. ЗАЩ. Vigi iC60 4П 25А 500mA A	91
A9V26463	БЛОК ДИФФ. ЗАЩ. Vigi iC60 4П 63А 500mA A	91
A9V29263	БЛОК ДИФФ Vigi iC60 2П 63А 1000mA-S A	91
A9V29363	БЛОК ДИФФ Vigi iC60 3П 63А 1000mA-S A	91
A9V29463	БЛОК ДИФФ Vigi iC60 4П 63А 1000mA-S A	91
A9V30225	БЛОК ДИФФ ЗАЩ Vigi iC60 2П 25А 10mA A-SI	92
A9V39263	БЛОК ДИФФ Vigi iC60 2П 63А 1000mA-S A-SI	92
A9V39363	БЛОК ДИФФ Vigi iC60 3П 63А 1000mA-S A-SI	92
A9V39463	БЛОК ДИФФ Vigi iC60 4П 63А 1000mA-S A-SI	92
A9V41225	БЛОК ДИФФ. ЗАЩ. Vigi iC60 2П 25А 30mA AC	90
A9V41263	БЛОК ДИФФ. ЗАЩ. Vigi iC60 2П 63А 30mA AC	90
A9V41325	БЛОК ДИФФ. ЗАЩ. Vigi iC60 3П 25А 30mA AC	90
A9V41363	БЛОК ДИФФ. ЗАЩ. Vigi iC60 3П 63А 30mA AC	90
A9V41425	БЛОК ДИФФ. ЗАЩ. Vigi iC60 4П 25А 30mA AC	90
A9V41463	БЛОК ДИФФ. ЗАЩ. Vigi iC60 4П 63А 30mA AC	90
A9V44225	БЛОК ДИФФ ЗАЩ Vigi iC60 2П 25А 300mA AC	90
A9V44263	БЛОК ДИФФ ЗАЩ Vigi iC60 2П 63А 300mA AC	90
A9V44325	БЛОК ДИФФ ЗАЩ Vigi iC60 3П 25А 300mA AC	90
A9V44363	БЛОК ДИФФ ЗАЩ Vigi iC60 3П 63А 300mA AC	90
A9V44425	БЛОК ДИФФ ЗАЩ Vigi iC60 4П 25А 300mA AC	90
A9V44463	БЛОК ДИФФ ЗАЩ Vigi iC60 4П 63А 300mA AC	90
A9V51225	БЛОК ДИФФ. ЗАЩ. Vigi iC60 2П 25А 30mA A	91
A9V51263	БЛОК ДИФФ. ЗАЩ. Vigi iC60 2П 63А 30mA A	91
A9V51325	БЛОК ДИФФ. ЗАЩ. Vigi iC60 3П 25А 30mA A	91
A9V51363	БЛОК ДИФФ. ЗАЩ. Vigi iC60 3П 63А 30mA A	91
A9V51425	БЛОК ДИФФ. ЗАЩ. Vigi iC60 4П 25А 30mA A	91
A9V51463	БЛОК ДИФФ. ЗАЩ. Vigi iC60 4П 63А 30mA A	91
A9V54225	БЛОК ДИФФ. ЗАЩ. Vigi iC60 2П 25А 300mA A	91
A9V54263	БЛОК ДИФФ. ЗАЩ. Vigi iC60 2П 63А 300mA A	91
A9V54325	БЛОК ДИФФ. ЗАЩ. Vigi iC60 3П 25А 300mA A	91
A9V54363	БЛОК ДИФФ. ЗАЩ. Vigi iC60 3П 63А 300mA A	91
A9V54425	БЛОК ДИФФ. ЗАЩ. Vigi iC60 4П 25А 300mA A	91
A9V54463	БЛОК ДИФФ. ЗАЩ. Vigi iC60 4П 63А 300mA A	91
A9V61225	БЛОК ДИФФ ЗАЩ Vigi iC60 2П 25А 30mA A-SI	92
A9V61263	БЛОК ДИФФ ЗАЩ Vigi iC60 2П 63А 30mA A-SI	92
A9V61325	БЛОК ДИФФ ЗАЩ Vigi iC60 3П 25А 30mA A-SI	92
A9V61363	БЛОК ДИФФ ЗАЩ Vigi iC60 3П 63А 30mA A-SI	92
A9V61425	БЛОК ДИФФ ЗАЩ Vigi iC60 4П 25А 30mA A-SI	92
A9V61463	БЛОК ДИФФ ЗАЩ Vigi iC60 4П 63А 30mA A-SI	92
A9V65263	БЛОК ДИФФ Vigi iC60 2П 63А 300mA-S A-SI	92
A9V65363	БЛОК ДИФФ Vigi iC60 3П 63А 300mA-S A-SI	92
A9V65463	БЛОК ДИФФ Vigi iC60 4П 63А 300mA-S A-SI	92
MGN15707	РАЗЪЕД-ЛЬ ПРЕДОХР. SBI 1П 14X51 380В	82
MGN15708	РАЗЪЕД-ЛЬ ПРЕДОХР. SBI НЕЙТР 14X51	82
MGN15709	РАЗЪЕД-ЛЬ ПРЕДОХР. SBI 1П+Н 14X51 380В	82
MGN15710	РАЗЪЕД-ЛЬ ПРЕДОХР. SBI 2П 14X51 380В	82
MGN15711	РАЗЪЕД-ЛЬ ПРЕДОХР. SBI 3П 14X51 380В	82
MGN15712	РАЗЪЕД-ЛЬ ПРЕДОХР. SBI 3П+Н 14X51 380В	82

№ по кат.	Описание	Стр.
MGN15713	РАЗЪЕД-ЛЬ ПРЕДОХР. SBI 1П 22X58 380В	82
MGN15714	РАЗЪЕД-ЛЬ ПРЕДОХР. SBI НЕЙТР 22X58	82
MGN15715	РАЗЪЕД-ЛЬ ПРЕДОХР. SBI 1П+Н 22X58 380В	82
MGN15716	РАЗЪЕД-ЛЬ ПРЕДОХР. SBI 2П 22X58 380В	82
MGN15717	РАЗЪЕД-ЛЬ ПРЕДОХР. SBI 3П 22X58 380В	82
MGN15718	РАЗЪЕД-ЛЬ ПРЕДОХР. SBI 3П+Н 22X58 380В	82
MGN61500	АВТ. ВЫКЛ.С60Н-DC 1П 0,5А С 250В DC	36
MGN61501	АВТ. ВЫКЛ.С60Н-DC 1П 1А С 250В DC	36
MGN61502	АВТ. ВЫКЛ.С60Н-DC 1П 2А С 250В DC	36
MGN61503	АВТ. ВЫКЛ.С60Н-DC 1П 3А С 250В DC	36
MGN61504	АВТ. ВЫКЛ.С60Н-DC 1П 4А С 250В DC	36
MGN61505	АВТ. ВЫКЛ.С60Н-DC 1П 5А С 250В DC	36
MGN61506	АВТ. ВЫКЛ.С60Н-DC 1П 6А С 250В DC	36
MGN61508	АВТ. ВЫКЛ.С60Н-DC 1П 10А С 250В DC	36
MGN61509	АВТ. ВЫКЛ.С60Н-DC 1П 13А С 250В DC	36
MGN61510	АВТ. ВЫКЛ.С60Н-DC 1П 15А С 250В DC	36
MGN61511	АВТ. ВЫКЛ.С60Н-DC 1П 16А С 250В DC	36
MGN61512	АВТ. ВЫКЛ.С60Н-DC 1П 20А С 250В DC	36
MGN61513	АВТ. ВЫКЛ.С60Н-DC 1П 25А С 250В DC	36
MGN61514	АВТ. ВЫКЛ.С60Н-DC 1П 30А С 250В DC	36
MGN61515	АВТ. ВЫКЛ.С60Н-DC 1П 32А С 250В DC	36
MGN61517	АВТ. ВЫКЛ.С60Н-DC 1П 40А С 250В DC	36
MGN61518	АВТ. ВЫКЛ.С60Н-DC 1П 50А С 250В DC	36
MGN61519	АВТ. ВЫКЛ.С60Н-DC 1П 63А С 250В DC	36
MGN61520	АВТ. ВЫКЛ.С60Н-DC 2П 0,5А С 500В DC	36
MGN61521	АВТ. ВЫКЛ.С60Н-DC 2П 1А С 500В DC	36
MGN61522	АВТ. ВЫКЛ.С60Н-DC 2П 2А С 500В DC	36
MGN61523	АВТ. ВЫКЛ.С60Н-DC 2П 3А С 500В DC	36
MGN61524	АВТ. ВЫКЛ.С60Н-DC 2П 4А С 500В DC	36
MGN61525	АВТ. ВЫКЛ.С60Н-DC 2П 5А С 500В DC	36
MGN61526	АВТ. ВЫКЛ.С60Н-DC 2П 6А С 500В DC	36
MGN61528	АВТ. ВЫКЛ.С60Н-DC 2П 10А С 500В DC	36
MGN61529	АВТ. ВЫКЛ.С60Н-DC 2П 13А С 500В DC	36
MGN61530	АВТ. ВЫКЛ.С60Н-DC 2П 15А С 500В DC	36
MGN61531	АВТ. ВЫКЛ.С60Н-DC 2П 16А С 500В DC	36
MGN61532	АВТ. ВЫКЛ.С60Н-DC 2П 20А С 500В DC	36
MGN61533	АВТ. ВЫКЛ.С60Н-DC 2П 25А С 500В DC	36
MGN61534	АВТ. ВЫКЛ.С60Н-DC 2П 30А С 500В DC	36
MGN61535	АВТ. ВЫКЛ.С60Н-DC 2П 32А С 500В DC	36
MGN61537	АВТ. ВЫКЛ.С60Н-DC 2П 40А С 500В DC	36
MGN61538	АВТ. ВЫКЛ.С60Н-DC 2П 50А С 500В DC	36
MGN61539	АВТ. ВЫКЛ.С60Н-DC 2П 63А С 500В DC	36
PRA90045	КОМПЛЕКТ КЛЕММ 50MM2 2ШТ	212, 216
PRA90046	КОМПЛЕКТ КЛЕММ 25MM2 5ШТ	212, 216
PRA90047	КОМПЛЕКТ КЛЕММ 6X4MM2 10ШТ	212, 216
PRA90048	У-ВО ДЛЯ УСТ-КИ КЛЕММ НА DIN-РЕЙКУ	212
PRA90050	ПЕРЕМЫЧКА НА 8 КЛЕММ	212, 216
PRA90051	ДЕРЖАТЕЛЬ КЛЕММНИКОВ К ЩИТУ PRAGMA	216

Таблица замены серии Multi 9 на серию Acti 9

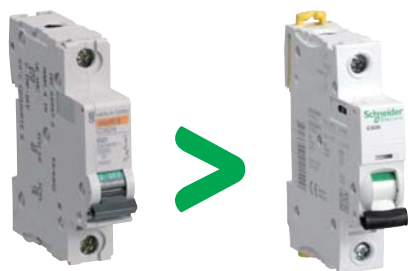

■ Следующие продукты и серии не изменили свой каталожный номер (будут заменяться на Acti 9 в более позднее время):

- C120N, автоматические выключатели;
- NG125N, автоматические выключатели;
- DPN N, автоматические выключатели;
- Vigi C120, дифференциальные блоки;
- Vigi NG125, дифференциальные блоки;
- DPN N Vigi, дифференциальные автоматические выключатели;
- адаптер для установки кнопок;
- универсальный адаптер;
- TR, трансформаторы напряжения;
- IC, сумеречные выключатели;
- PC, розетки для установки на DIN-рейку;
- IH, электромеханические реле времени;
- MIN, регуляторы выдержки времени;
- IHP, программируемые реле времени;
- CDS, реле отключения неприоритетной нагрузки;
- RCI, реле контроля тока;
- RCP, реле контроля фаз;
- RCU, реле контроля напряжения;
- RCC, реле для кондиционера.

■ **Непрямая замена** - в случае наличия такой пометки заменять продукт Multi 9 на продукт Acti 9 напрямую нельзя. Например, дополнительные контакты к аппаратам Acti 9 не подходят к аппаратам Multi 9, поэтому заменять в спецификации контакты Multi 9 на них некорректно без замены самих аппаратов.

■ В данном перечне представлены только артикулы, ранее присутствовавшие в серии Multi 9. Все новые продукты и артикулы можно отыскать в каталоге серии Acti 9 в соответствующих разделах.

№ по кат. Multi 9	№ по кат. Acti 9	Описание Multi 9	Описание Acti 9
15000			
15005	A9S60120	ВЫКЛ. НАГРУЗКИ 1П 20А 250В	ВЫКЛЮЧАТЕЛЬ НАГРУЗКИ iSW 1П 20А
15006	A9S60220	ВЫКЛ. НАГРУЗКИ 2П 20А 380/415В	ВЫКЛЮЧАТЕЛЬ НАГРУЗКИ iSW 2П 20А
15009	A9S60132	ВЫКЛ. НАГРУЗКИ 1П 32А 250В	ВЫКЛЮЧАТЕЛЬ НАГРУЗКИ iSW 1П 32А
15010	A9S60232	ВЫКЛ. НАГРУЗКИ 2П 32А 380/415В	ВЫКЛЮЧАТЕЛЬ НАГРУЗКИ iSW 2П 32А
15011	A9S60332	ВЫКЛ. НАГРУЗКИ 3П 32А 380/415В	ВЫКЛЮЧАТЕЛЬ НАГРУЗКИ iSW 3П 32А
15012	A9S60432	ВЫКЛ. НАГРУЗКИ 4П 32А 380/415В	ВЫКЛЮЧАТЕЛЬ НАГРУЗКИ iSW 4П 32А
15013	A9S60163	ВЫКЛ. НАГРУЗКИ 1П 63А 250В	ВЫКЛЮЧАТЕЛЬ НАГРУЗКИ iSW 1П 63А
15014	A9S60263	ВЫКЛ. НАГРУЗКИ 2П 63А 380/415В	ВЫКЛЮЧАТЕЛЬ НАГРУЗКИ iSW 2П 63А
15015	A9S60363	ВЫКЛ. НАГРУЗКИ 3П 63А 380/415В	ВЫКЛЮЧАТЕЛЬ НАГРУЗКИ iSW 3П 63А
15016	A9S60463	ВЫКЛ. НАГРУЗКИ 4П 63А 380/415В	ВЫКЛЮЧАТЕЛЬ НАГРУЗКИ iSW 4П 63А
15057	A9S60192	ВЫКЛ. НАГРУЗКИ 1П 125А 250В	ВЫКЛЮЧАТЕЛЬ НАГРУЗКИ iSW 1П 125А
15058	A9S60292	ВЫКЛ. НАГРУЗКИ 2П 125А 380/415В	ВЫКЛЮЧАТЕЛЬ НАГРУЗКИ iSW 2П 125А
15059	A9S60392	ВЫКЛ. НАГРУЗКИ 3П 125А 380/415В	ВЫКЛЮЧАТЕЛЬ НАГРУЗКИ iSW 3П 125А
15060	A9S60492	ВЫКЛ. НАГРУЗКИ 4П 125А 380/415В	ВЫКЛЮЧАТЕЛЬ НАГРУЗКИ iSW 4П 125А
15090	A9S60191	ВЫКЛ. НАГРУЗКИ 1П 100А 250В	ВЫКЛЮЧАТЕЛЬ НАГРУЗКИ iSW 1П 100А
15091	A9S60291	ВЫКЛ. НАГРУЗКИ 2П 100А 380/415В	ВЫКЛЮЧАТЕЛЬ НАГРУЗКИ iSW 2П 100А
15092	A9S60391	ВЫКЛ. НАГРУЗКИ 3П 100А 380/415В	ВЫКЛЮЧАТЕЛЬ НАГРУЗКИ iSW 3П 100А
15093	A9S60491	ВЫКЛ. НАГРУЗКИ 4П 100А 380/415В	ВЫКЛЮЧАТЕЛЬ НАГРУЗКИ iSW 4П 100А
15094	Непрямая замена	КЛЕММНЫЕ ЗАГЛУШКИ ДЛЯ ВЫКЛ НАГР I	-
15096	Непрямая замена	ДОП. КОНТАКТ ПЕРЕКИДНОЙ ДЛЯ ВЫКЛ НАГР I	-

№ по кат. Multi 9	№ по кат. Acti 9	Описание Multi 9	Описание Acti 9
15155	A9C30814	ИМП. РЕЛЕ ТЛ 4П 16А 230В	ИМПУЛЬСНОЕ РЕЛЕ iTL16A 4НО 230В AC 110В DC
15158	A9C30114	ИМП. РЕЛЕ ТЛ 4П 16А 24В	ИМПУЛЬСНОЕ РЕЛЕ iTL16A 4НО 24В AC 12В DC
15319	-	МОДУЛЬНЫЙ КОНТАКТОР СТ 63А 2НО+1НЗ 230В	-
15404	A9C15404	МОДУЛЬ ЦЕНТРАЛИЗАЦИИ ATLC 9ММ ДЛЯ ТЛ	МОДУЛЬ ЦЕНТР УПРАВЛЕНИЯ iATLc 24-240В AC
15405	A9C15405	МОДУЛЬ СИГНАЛИЗАЦИИ ATLS 9ММ ДЛЯ ТЛ	МОДУЛЬ СИГНАЛИЗАЦИИ iATLs 24-240В AC/DC
15409	A9C15409	ВСПОМ.ЭЛЕМЕНТ ATLC+S ДЛЯ ТЛ	МОДУЛЬ ЦЕНТР УПР+СИГН iATLc+s 24-240В AC
15410	A9C15410	ВСПОМ.ЭЛЕМЕНТ ATLC+C ДЛЯ ТЛ	МОДУЛЬ М У ЦЕНТР УПР iATLc+c 24-240В AC
15412	A9C15412	ВСПОМ.ЭЛЕМЕНТ ATL4 ДЛЯ ТЛ	МОДУЛЬ ПОШАГОВ УПР iATL4 230В AC
15413	A9C15413	ВСПОМ.ЭЛЕМЕНТ ATLz ДЛЯ ТЛ	МОДУЛЬ КНОПКИ ПОДСВЕТ iATLz 130-240В AC
15414	A9C15414	МОДУЛЬ УПРАВЛЕНИЯ ATLM 9ММ ФДЛЯ ТЛ	МОДУЛЬ П КОМ iATLm 12-240В AC/6-110В DC
15415	Непрямая замена	НАБОР ИЗ 10 КЛИПС ДЛЯ ТЛ	-
15419	A9C15419	МОДУЛЬ ЗАДЕРЖКИ ВРЕМЕНИ ДЛЯ СТ И ТЛ	МОДУЛЬ ЗАДЕРЖКИ ВРЕМЕНИ ДЛЯ iCT И iTL
15500	A9C30815	ИМПУЛЬСНОЕ РЕЛЕ ТЛ 1НО+1НФ 16А 230В	ИМ РЕЛЕ iTL 16А 1НО 1НЗ 230В AC 110В DC
15502	A9C30215	ИМПУЛЬСНОЕ РЕЛЕ ТЛ 1НО+1НФ 16А 48В	ИМП РЕЛЕ iTL 16А 1НО 1НЗ 48В AC 24В DC
15503	A9C30115	ИМПУЛЬСНОЕ РЕЛЕ ТЛ 1НО+1НФ 16А 24В	ИМП РЕЛЕ iTL 16А 1НО 1НЗ 24В AC 12В DC
15505	A9C32836	БЛ.РАСШ-Я ДЛЯ ИМП.РЕЛЕ ЕТЛ 1П 32А 230В	БЛОК РАСШ iETL 32А 1НО 230В AC 110В DC
15510	A9C30811	ИМПУЛЬСНОЕ РЕЛЕ ТЛ 1НО 16А 230В	ИМП РЕЛЕ iTL16A 1НО 230В AC 110В DC
15511	A9C30311	ИМПУЛЬСНОЕ РЕЛЕ ТЛ 1НО 16А 127В	ИМП РЕЛЕ iTL16A 1НО 130В AC 48В DC
15512	A9C30211	ИМПУЛЬСНОЕ РЕЛЕ ТЛ 1НО 16А 48В	ИМПУЛЬСНОЕ РЕЛЕ iTL16A 1НО 48В AC 24В DC
15513	A9C30111	ИМПУЛЬСНОЕ РЕЛЕ ТЛ 1НО 16А 24В	ИМПУЛЬСНОЕ РЕЛЕ iTL16A 1НО 24В AC 12В DC
15514	A9C30011	ИМПУЛЬСНОЕ РЕЛЕ ТЛ 1НО 16А 12В	ИМПУЛЬСНОЕ РЕЛЕ iTL16A 1НО 12В AC 6В DC

Таблица замены серии Multi 9 на серию Acti 9

№ по кат. Multi 9	№ по кат. Acti 9	Описание Multi 9	Описание Acti 9	№ по кат. Multi 9	№ по кат. Acti 9	Описание Multi 9	Описание Acti 9
15515	A9C30831	ИМПУЛЬСНОЕ РЕЛЕ TL 1НО 32А 230В	ИМП РЕЛЕ iTL 32А 1НО 230В AC 110В DC	15657	15657	РАЗЪЕД-ЛЬ ПРЕДОХР STI 3П+Н 8,5Х31,5 400В	РАЗЪЕД-ЛЬ ПРЕДОХР STI 3П+Н 8,5Х31,5 400В
15516	A9C34811	ИМПУЛЬСНОЕ РЕЛЕ TLM 1НО 16А 230В	ИМП РЕЛЕ ЦЕНТР УПР iTLm 16А 1НО 230В AC	15658	15658	РАЗЪЕД-ЛЬ ПРЕДОХР. STI 3П+Н 10,3Х38 500В	РАЗЪЕД-ЛЬ ПРЕДОХР. STI 3П+Н 10,3Х38 500В
15517	A9C32811	ИМПУЛЬСНОЕ РЕЛЕ TLS 1НО 16А 230В	ИМП РЕЛЕ СИГН iTLs 16А1НО 230В AC 110В DC	15668	15668	FUSE INDICATOR SFT/STI	FUSE INDICATOR SFT/STI
15518	A9C33811	ИМПУЛЬСНОЕ РЕЛЕ TLC 1НО 16А 230В	ИМП РЕЛЕ ЦЕНТР УПР iTLc 16А 1НО 230В AC	15683	A9L15683	ОГРАН-ЛЬ ПЕРЕНАПРЯЖЕНИЯ PF65R 1П 65КА	ОПН iPF 65 65КА 340В 1П
15520	A9C30812	ИМПУЛЬСНОЕ РЕЛЕ TL 2НО 16А 230В	ИМП РЕЛЕ iTL16А 2НО 230В AC 110В DC	15686	A9L15686	ОГРАНИЧИТЕЛЬ ПЕРЕНАПРЯЖЕНИЯ PF40 1П 40КА	ОПН iPF 40 40КА 340В 1П
15521	A9C30312	ИМПУЛЬСНОЕ РЕЛЕ TL 2НО 16А 127В	ИМП РЕЛЕ iTL16А 2НО 130В AC 48В DC	15691	A9L15691	ОГРАНИЧИТЕЛЬ ПЕРЕНАПРЯЖЕНИЯ PF20 1П 20КА	ОПН iPF 20 20КА 340В 1П
15522	A9C30212	ИМПУЛЬСНОЕ РЕЛЕ TL 2НО 16А 48В	ИМПУЛЬСНОЕ РЕЛЕ iTL16А 2НО 48В AC 24В DC	15694	A9L15694	ОГРАНИЧИТЕЛЬ ПЕРЕНАПРЯЖЕНИЯ PF8 1П 8КА	ОПН iPF 8 8КА 340В 1П
15523	A9C30112	ИМПУЛЬСНОЕ РЕЛЕ TL 2НО 16А 24В	ИМПУЛЬСНОЕ РЕЛЕ iTL16А 2НО 24В AC 12В DC	15733	15733	ПАТРОН ПРЕД-ТЕЛЯ АМ 8,5Х31,5 2А (10ШТ)	ПАТРОН ПРЕД-ТЕЛЯ АМ 8,5Х31,5 2А (10ШТ)
15524	A9C30012	ИМПУЛЬСНОЕ РЕЛЕ TL 2НО 16А 12В	ИМПУЛЬСНОЕ РЕЛЕ iTL16А 2НО 12В AC 6В DC	15734	15734	ПАТРОН ПРЕД-ТЕЛЯ АМ 8,5Х31,5 4А (10ШТ)	ПАТРОН ПРЕД-ТЕЛЯ АМ 8,5Х31,5 4А (10ШТ)
15525	A9C33111	ИМПУЛЬСНОЕ РЕЛЕ TLC 1НО 16А 24В	ИМП РЕЛЕ ЦЕНТР УПР iTLc 16А 1НО 24В AC	15735	15735	ПАТРОН ПРЕД-ТЕЛЯ АМ 8,5Х31,5 6А (10ШТ)	ПАТРОН ПРЕД-ТЕЛЯ АМ 8,5Х31,5 6А (10ШТ)
15526	A9C33211	ИМПУЛЬСНОЕ РЕЛЕ TLC 1НО 16А 248В	ИМП РЕЛЕ ЦЕНТР УПР iTLc 16А 1НО 48В AC	15737	15737	ПАТРОН ПРЕД-ТЕЛЯ АМ 8,5Х31,5 10А (10ШТ)	ПАТРОН ПРЕД-ТЕЛЯ АМ 8,5Х31,5 10А (10ШТ)
15528	A9C32211	ИМПУЛЬСНОЕ РЕЛЕ TLS 1НО 16А 48В	ИМП РЕЛЕ СИГН iTLs 16А 1НО 48В AC 24В DC	15742	15742	ПАТРОН ПРЕД-ТЕЛЯ АМ 10,3Х38 2А (10ШТ)	ПАТРОН ПРЕД-ТЕЛЯ АМ 10,3Х38 2А (10ШТ)
15530	A9C32816	БЛОК РАСШ-Я ДЛЯ TL ETL 1НО+1НЗ 16А 230В	БЛОК РАСШ iETL16А 2НО 230В AC 110В DC	15743	15743	ПАТРОН ПРЕД-ТЕЛЯ АМ 10,3Х38 4А (10ШТ)	ПАТРОН ПРЕД-ТЕЛЯ АМ 10,3Х38 4А (10ШТ)
15531	A9C32316	БЛОК РАСШ-Я ДЛЯ TL ETL 1НО+1НЗ 16А 127В	БЛОК РАСШ iETL16А 2НО 130В AC 48В DC	15744	15744	ПАТРОН ПРЕД-ТЕЛЯ АМ 10,3Х38 6А (10ШТ)	ПАТРОН ПРЕД-ТЕЛЯ АМ 10,3Х38 6А (10ШТ)
15532	A9C32216	БЛОК РАСШ-Я ДЛЯ TL ETL 1НО+1НЗ 16А 48В	БЛОК РАСШ iETL16А 2НО 48В AC 24В DC	15746	15746	ПАТРОН ПРЕД-ТЕЛЯ АМ 10,3Х38 10А (10ШТ)	ПАТРОН ПРЕД-ТЕЛЯ АМ 10,3Х38 10А (10ШТ)
15533	A9C32116	БЛОК РАСШ-Я ДЛЯ TL ETL 1НО+1НЗ 16А 24В	БЛОК РАСШ iETL16А 2НО 24В AC 12В DC	15750	15750	ПАТРОН ПРЕД-ТЕЛЯ АМ 10,3Х38 25А (10ШТ)	ПАТРОН ПРЕД-ТЕЛЯ АМ 10,3Х38 25А (10ШТ)
15534	A9C32016	БЛОК РАСШ-Я ДЛЯ TL ETL 1НО+1НЗ 16А 12В	БЛОК РАСШИРЕНИЯ iETL16А 2НО 12В AC 6В DC	15751	15751	ПАТРОН ПРЕД-ТЕЛЯ АМ 22Х58 40А (10ШТ)	ПАТРОН ПРЕД-ТЕЛЯ АМ 22Х58 40А (10ШТ)
15581	A9L15581	ОГРАНИЧИТЕЛЬ ПЕРЕНАПРЯЖЕНИЯ PF65 3П 65КА	ОПН iPF 65 65КА 340В 3П	15752	15752	ПАТРОН ПРЕД-ТЕЛЯ АМ 22Х58 50А (10ШТ)	ПАТРОН ПРЕД-ТЕЛЯ АМ 22Х58 50А (10ШТ)
15582	A9L15582	ОГРАНИЧИТЕЛЬ ПЕРЕНАПРЯЖЕНИЯ PF40 3П 40КА	ОПН iPF 40 40КА 340В 3П	15753	15753	ПАТРОН ПРЕД-ТЕЛЯ АМ 22Х58 63А (10ШТ)	ПАТРОН ПРЕД-ТЕЛЯ АМ 22Х58 63А (10ШТ)
15584	A9L15584	ОГРАНИЧИТЕЛЬ ПЕРЕНАПРЯЖЕНИЯ PF65 2П 65КА	ОПН iPF 65 65КА 340В 2П	15754	15754	ПАТРОН ПРЕД-ТЕЛЯ АМ 22Х58 80А (10ШТ)	ПАТРОН ПРЕД-ТЕЛЯ АМ 22Х58 80А (10ШТ)
15585	A9L15585	ОГРАНИЧИТЕЛЬ ПЕРЕНАПРЯЖЕНИЯ PF65 4П 65КА	ОПН iPF 65 65КА 340В 4П С СИГНАЛИЗАЦИЕЙ	15755	15755	ПАТРОН ПРЕД-ТЕЛЯ АМ 22Х58 100А (10ШТ)	ПАТРОН ПРЕД-ТЕЛЯ АМ 22Х58 100А (10ШТ)
15587	A9L15587	ОГРАНИЧИТЕЛЬ ПЕРЕНАПРЯЖЕНИЯ PF40 2П 40КА	ОПН iPF 40 40КА 340В 2П	15762	15762	ПАТРОН ПРЕД-ТЕЛЯ АМ 14Х51 25А (10ШТ)	ПАТРОН ПРЕД-ТЕЛЯ АМ 14Х51 25А (10ШТ)
15588	A9L15588	ОГРАНИЧИТЕЛЬ ПЕРЕНАПРЯЖЕНИЯ PF40 4П 40КА	ОПН iPF 40 40КА 340В 4П	15763	15763	ПАТРОН ПРЕД-ТЕЛЯ АМ 14Х51 32А (10ШТ)	ПАТРОН ПРЕД-ТЕЛЯ АМ 14Х51 32А (10ШТ)
15592	A9L15592	ОГРАНИЧИТЕЛЬ ПЕРЕНАПРЯЖЕНИЯ PF20 2П 20КА	ОПН iPF 20 20КА 340В 2П	15764	15764	ПАТРОН ПРЕД-ТЕЛЯ АМ 14Х51 40А (10ШТ)	ПАТРОН ПРЕД-ТЕЛЯ АМ 14Х51 40А (10ШТ)
15593	A9L15593	ОГРАНИЧИТЕЛЬ ПЕРЕНАПРЯЖЕНИЯ PF20 4П 20КА	ОПН iPF 20 20КА 340В 4П	15765	15765	ПАТРОН ПРЕД-ТЕЛЯ АМ 14Х51 50А (10ШТ)	ПАТРОН ПРЕД-ТЕЛЯ АМ 14Х51 50А (10ШТ)
15595	A9L15595	ОГРАНИЧИТЕЛЬ ПЕРЕНАПРЯЖЕНИЯ PF8 2П 8КА	ОПН iPF 8 8КА 340В 2П	15767	15767	ПАТРОН ПРЕД-ТЕЛЯ G1 8,5Х31,5 2А (10ШТ)	ПАТРОН ПРЕД-ТЕЛЯ G1 8,5Х31,5 2А (10ШТ)
15596	A9L15596	ОГРАНИЧИТЕЛЬ ПЕРЕНАПРЯЖЕНИЯ PF8 4П 8КА	ОПН iPF 8 8КА 340В 4П	15768	15768	ПАТРОН ПРЕД-ТЕЛЯ G1 8,5Х31,5 4А (10ШТ)	ПАТРОН ПРЕД-ТЕЛЯ G1 8,5Х31,5 4А (10ШТ)
15597	A9L15597	ОГРАНИЧИТЕЛЬ ПЕРЕНАПРЯЖЕНИЯ PF20 3П 20КА	ОПН iPF 20 20КА 340В 3П	15769	15769	ПАТРОН ПРЕД-ТЕЛЯ G1 8,5Х31,5 6А (10ШТ)	ПАТРОН ПРЕД-ТЕЛЯ G1 8,5Х31,5 6А (10ШТ)
15598	A9L15598	ОГРАНИЧИТЕЛЬ ПЕРЕНАПРЯЖЕНИЯ PF8 3П 8КА	ОПН iPF 8 8КА 340В 3П	15775	15775	ПАТРОН ПРЕД-ТЕЛЯ G1 10,3Х38 2А (10ШТ)	ПАТРОН ПРЕД-ТЕЛЯ G1 10,3Х38 2А (10ШТ)
15635	15635	РАЗЪЕД-ЛЬ ПРЕДОХР. STI 1П 8,5Х31,5 400В	РАЗЪЕД-ЛЬ ПРЕДОХР. STI 1П 8,5Х31,5 400В	15776	15776	ПАТРОН ПРЕД-ТЕЛЯ G1 10,3Х38 4А (10ШТ)	ПАТРОН ПРЕД-ТЕЛЯ G1 10,3Х38 4А (10ШТ)
15636	15636	РАЗЪЕД-ЛЬ ПРЕДОХР. STI 1П 10,3Х38 500В	РАЗЪЕД-ЛЬ ПРЕДОХР. STI 1П 10,3Х38 500В	15777	15777	ПАТРОН ПРЕД-ТЕЛЯ G1 10,3Х38 6А (10ШТ)	ПАТРОН ПРЕД-ТЕЛЯ G1 10,3Х38 6А (10ШТ)
15645	15645	РАЗЪЕД-ЛЬ ПРЕДОХР STI 1П+Н 8,5Х31,5 400В	РАЗЪЕД-ЛЬ ПРЕДОХР STI 1П+Н 8,5Х31,5 400В	15779	15779	ПАТРОН ПРЕД-ТЕЛЯ G1 10,3Х38 10А (10ШТ)	ПАТРОН ПРЕД-ТЕЛЯ G1 10,3Х38 10А (10ШТ)
15646	15646	РАЗЪЕД-ЛЬ ПРЕДОХР. STI 1П+Н 10,3Х38 500В	РАЗЪЕД-ЛЬ ПРЕДОХР. STI 1П+Н 10,3Х38 500В	15787	15787	ПАТРОН ПРЕД-ТЕЛЯ G1 14Х51 10А (10ШТ)	ПАТРОН ПРЕД-ТЕЛЯ G1 14Х51 10А (10ШТ)
15650	15650	РАЗЪЕД-ЛЬ ПРЕДОХР. STI 2П 8,5Х31,5 400В	РАЗЪЕД-ЛЬ ПРЕДОХР. STI 2П 8,5Х31,5 400В	15788	15788	ПАТРОН ПРЕД-ТЕЛЯ G1 14Х51 16А (10ШТ)	ПАТРОН ПРЕД-ТЕЛЯ G1 14Х51 16А (10ШТ)
15651	15651	РАЗЪЕД-ЛЬ ПРЕДОХР. STI 2П 10,3Х38 500В	РАЗЪЕД-ЛЬ ПРЕДОХР. STI 2П 10,3Х38 500В	15791	15791	ПАТРОН ПРЕД-ТЕЛЯ G1 14Х51 32А (10ШТ)	ПАТРОН ПРЕД-ТЕЛЯ G1 14Х51 32А (10ШТ)
15655	15655	РАЗЪЕД-ЛЬ ПРЕДОХР. STI 3П 8,5Х31,5 400В	РАЗЪЕД-ЛЬ ПРЕДОХР. STI 3П 8,5Х31,5 400В	15792	15792	ПАТРОН ПРЕД-ТЕЛЯ G1 14Х51 40А (10ШТ)	ПАТРОН ПРЕД-ТЕЛЯ G1 14Х51 40А (10ШТ)
15656	15656	РАЗЪЕД-ЛЬ ПРЕДОХР. STI 3П 10,3Х38 500В	РАЗЪЕД-ЛЬ ПРЕДОХР. STI 3П 10,3Х38 500В	15794	15794	ПАТРОН ПРЕД-ТЕЛЯ G1 22Х58 32А (10ШТ)	ПАТРОН ПРЕД-ТЕЛЯ G1 22Х58 32А (10ШТ)

Таблица замены серии Multi 9 на серию Acti 9

№ по кат. Multi 9	№ по кат. Acti 9	Описание Multi 9	Описание Acti 9	№ по кат. Multi 9	№ по кат. Acti 9	Описание Multi 9	Описание Acti 9
15795	15795	ПАТРОН ПРЕД-ТЕЛЯ G1 22X58 40A (10ШТ)	ПАТРОН ПРЕД-ТЕЛЯ G1 22X58 40A (10ШТ)	15987	A9C21862	МОД КОНТАКТОР С РУЧН.УПР СТ 63A 2HO 230B	МОД КОНТ РУЧ УПР iCT63A 2HO 220/240B AC
15796	15796	ПАТРОН ПРЕД-ТЕЛЯ G1 22X58 50A (10ШТ)	ПАТРОН ПРЕД-ТЕЛЯ G1 22X58 50A (10ШТ)	15988	A9C21864	МОД КОНТАКТОР С РУЧН.УПР СТ 63A 4HO 230B	МОД КОНТ РУЧ УПР iCT63A 4HO 220/240B AC
15797	15797	ПАТРОН ПРЕД-ТЕЛЯ G1 22X58 63A (10ШТ)	ПАТРОН ПРЕД-ТЕЛЯ G1 22X58 63A (10ШТ)	16000			
15798	15798	ПАТРОН ПРЕД-ТЕЛЯ G1 22X58 80A (10ШТ)	ПАТРОН ПРЕД-ТЕЛЯ G1 22X58 80A (10ШТ)	16020	A9C20132	МОДУЛЬНЫЙ КОНТАКТОР СТ 25A 2HO 24B	МОДУЛЬНЫЙ КОНТАКТОР iCT25A 2HO 24B AC
15914	Непрямая замена	ДОП. КОНТАКТ АСТ ДЛЯ СТ 1HO+1H3	-	16022	A9C20134	МОДУЛЬНЫЙ КОНТАКТОР СТ 25A 4HO 24B	МОДУЛЬНЫЙ КОНТАКТОР iCT25A 4HO 24B AC
15919	Непрямая замена	АКСЕССУАР АСТР 24В ДЛЯ СТ	-	16023	A9C20137	МОДУЛЬНЫЙ КОНТАКТОР СТ 25A 4H3 24B	МОДУЛЬНЫЙ КОНТАКТОР iCT25A 4H3 24B AC
15920	Непрямая замена	АКСЕССУАР АСТР 230В ДЛЯ СТ	-	16024	A9C20162	МОДУЛЬНЫЙ КОНТАКТОР СТ 63A 2HO 24B	МОДУЛЬНЫЙ КОНТАКТОР iCT63A 2HO 24B AC
15921	Непрямая замена	ЗАГЛ.ВИНТОВ ДЛЯ СТ 36ММ 3/4П 25А	-	16025	A9C20164	МОДУЛЬНЫЙ КОНТАКТОР СТ 63A 4HO 24B	МОДУЛЬНЫЙ КОНТАКТОР iCT63A 4HO 24B AC
15922	Непрямая замена	ЗАГЛ.ВИНТОВ ДЛЯ СТ 36ММ 2П 40/63А	-	16026	A9C20167	МОДУЛЬНЫЙ КОНТАКТОР СТ 63A 4H3 24B	МОДУЛЬНЫЙ КОНТАКТОР iCT63A 4H3 24B AC
15923	Непрямая замена	ЗАГЛ.ВИНТОВ ДЛЯ СТ 54ММ 3/4П 40/63А	-	16110	A9C22011	МОДУЛЬНЫЙ КОНТАКТОР СТ 16A 1HO 12B	МОДУЛЬНЫЙ КОНТАКТОР iCT16A 1HO 12B AC
15956	A9C22715	МОДУЛЬНЫЙ КОНТАКТОР СТ 16A 1HO+1H3 230B	МОД КОНТАКТОР iCT16A 1HO 1H3 230/240B AC	16111	A9C22111	МОДУЛЬНЫЙ КОНТАКТОР СТ 16A 1HO 24B	МОДУЛЬНЫЙ КОНТАКТОР iCT16A 1HO 24B AC
15957	A9C22712	МОДУЛЬНЫЙ КОНТАКТОР СТ 16A 2HO 230B	МОД КОНТАКТОР iCT16A 2HO 230/240B AC	16114	A9C22012	МОДУЛЬНЫЙ КОНТАКТОР СТ 16A 2HO 12B	МОДУЛЬНЫЙ КОНТАКТОР iCT16A 2HO 12B AC
15958	A9C20731	МОДУЛЬНЫЙ КОНТАКТОР СТ 25A 1HO 230B	МОД КОНТАКТОР iCT25A 1HO 230/240B AC	16115	A9C22112	МОДУЛЬНЫЙ КОНТАКТОР СТ 16A 2HO 24B	МОДУЛЬНЫЙ КОНТАКТОР iCT16A 2HO 24B AC
15959	A9C20732	МОДУЛЬНЫЙ КОНТАКТОР СТ 25A 2HO 230B	МОД КОНТАКТОР iCT25A 2HO 230/240B AC	16120	A9C22813	МОДУЛЬНЫЙ КОНТАКТОР СТ 16A 3HO 230B	МОД КОНТАКТОР iCT16A 3HO 220/240B AC
15960	A9C20736	МОДУЛЬНЫЙ КОНТАКТОР СТ 25A 2H3 230B	МОД КОНТАКТОР iCT25A 2H3 230/240B AC	16124	A9C22814	МОДУЛЬНЫЙ КОНТАКТОР СТ 16A 4HO 230B	МОД КОНТАКТОР iCT16A 4HO 220/240B AC
15961	A9C20833	МОДУЛЬНЫЙ КОНТАКТОР СТ 25A 3HO 230B	МОД КОНТАКТОР iCT25A 3HO 220/240B AC	16125	A9C22015	МОДУЛЬНЫЙ КОНТАКТОР СТ 16A 1HO+1H3 12B	МОД КОНТАКТОР iCT16A 1HO 1H3 12B AC
15962	A9C20834	МОДУЛЬНЫЙ КОНТАКТОР СТ 25A 4HO 230B	МОД КОНТАКТОР iCT25A 4HO 220/240B AC	16126	A9C22115	МОДУЛЬНЫЙ КОНТАКТОР СТ 16A 1HO+1H3 24B	МОД КОНТАКТОР iCT16A 1HO 1H3 24B AC
15963	A9C20837	МОДУЛЬНЫЙ КОНТАКТОР СТ 25A 4H3 230B	МОД КОНТАКТОР iCT25A 4H3 220/240B AC	16130	A9C22818	МОДУЛЬНЫЙ КОНТАКТОР СТ 16A 2HO+2H3 230B	МОД КОНТАКТОР iCT16A 2HO 2H3 220/240B AC
15964	A9C20838	МОДУЛЬНЫЙ КОНТАКТОР СТ 25A 2HO+2H3 230B	МОД КОНТАКТОР iCT25A 2HO 2H3 220/240B AC	16900	A9R11491	ДИФФ. ВЫКЛ. НАГРУЗКИ ID 4П 100A 30МА	ДИФФ. ВЫКЛ. НАГР. iid 4П 100A 30МА АС-ТИП
15966	A9C20842	МОДУЛЬНЫЙ КОНТАКТОР СТ 40A 2HO 230B	МОД КОНТАКТОР iCT40A 2HO 220/240B AC	16901	A9R12491	ДИФФ. ВЫКЛ. НАГРУЗКИ ID 4П 100A 100МА	ДИФФ. ВЫКЛ. НАГР. iid 4П 100A 100mA АС-ТИП
15967	A9C20843	МОДУЛЬНЫЙ КОНТАКТОР СТ 40A 3HO 230B	МОД КОНТАКТОР iCT40A 3HO 220/240B AC	16905	16905	ДИФФ. ВЫКЛ. НАГРУЗКИ ID 4П 125A 30МА	ДИФФ. ВЫКЛ. НАГРУЗКИ ID 4П 125A 30МА
15968	A9C20844	МОДУЛЬНЫЙ КОНТАКТОР СТ 40A 4HO 230B	МОД КОНТАКТОР iCT40A 4HO 220/240B AC	16906	16906	ДИФФ. ВЫКЛ. НАГРУЗКИ ID 4П 125A 100МА	ДИФФ. ВЫКЛ. НАГРУЗКИ ID 4П 125A 100МА
15969	A9C20847	МОДУЛЬНЫЙ КОНТАКТОР СТ 40A 4H3 230B	МОД КОНТАКТОР iCT40A 4H3 220/240B AC	16907	16907	ДИФФ. ВЫКЛ. НАГРУЗКИ ID 4П 125A 300МА	ДИФФ. ВЫКЛ. НАГРУЗКИ ID 4П 125A 300МА
15971	A9C20862	МОДУЛЬНЫЙ КОНТАКТОР СТ 63A 2HO 230B	МОД КОНТАКТОР iCT63A 2HO 220/240B AC	16908	16908	ДИФФ. ВЫКЛ. НАГРУЗКИ ID 4П 125A 500МА	ДИФФ. ВЫКЛ. НАГРУЗКИ ID 4П 125A 500МА
15972	A9C20863	МОДУЛЬНЫЙ КОНТАКТОР СТ 63A 3HO 230B	МОД КОНТАКТОР iCT63A 3HO 220/240B AC	16924	16924	ДИФФ. ВЫКЛ. НАГРУЗКИ ID 4П 125A 30МА А	ДИФФ. ВЫКЛ. НАГРУЗКИ ID 4П 125A 30МА А
15973	A9C20864	МОДУЛЬНЫЙ КОНТАКТОР СТ 63A 4HO 230B	МОД КОНТАКТОР iCT63A 4HO 220/240B AC	16925	16925	ДИФФ. ВЫКЛ. НАГРУЗКИ ID 4П 125A 300МА А S	ДИФФ. ВЫКЛ. НАГРУЗКИ ID 4П 125A 300МА А S
15974	A9C20867	МОДУЛЬНЫЙ КОНТАКТОР СТ 63A 4H3 230B	МОД КОНТАКТОР iCT63A 4H3 220/240B AC	16926	16926	ДИФФ. ВЫКЛ. НАГРУЗКИ ID 4П 125A 300МА А	ДИФФ. ВЫКЛ. НАГРУЗКИ ID 4П 125A 300МА А
15975	A9C20868	МОДУЛЬНЫЙ КОНТАКТОР СТ 63A 2HO+2H3 230B	МОД КОНТАКТОР iCT63A 2HO 2H3 220/240B AC	16927	16927	ДИФФ. ВЫКЛ. НАГРУЗКИ ID 4П 125A 500МА А	ДИФФ. ВЫКЛ. НАГРУЗКИ ID 4П 125A 500МА А
15976	A9C20869	СТ, контактор, 4 полюса, 3 HO + 1 H3, 63 A, 220/240 В пер. тока	МОД КОНТАКТОР iCT63A 3HO 1H3 220/240B AC	19940	Непрямая замена	OFSP, блок-контакт для ID	
15977	A9C20882	МОДУЛЬНЫЙ КОНТАКТОР СТ 100A 2HO 230B	МОД КОНТАКТОР iCT100A 2HO 220/240B AC	17000			
15978	A9C20884	МОДУЛЬНЫЙ КОНТАКТОР СТ 100A 4HO 230B	МОД КОНТАКТОР iCT100A 4HO 220/240B AC	17400	17400	Соединительный комплект для концевой наконечника	Соединительный комплект для концевой наконечника
15981	A9C21732	МОД КОНТАКТОР С РУЧН.УПР СТ 25A 2HO 230B	МОД КОНТ РУЧ УПР iCT25A 2HO 230/240B AC	18000			
15982	A9C21833	МОД КОНТАКТОР С РУЧН.УПР СТ 25A 3HO 230B	МОД КОНТ РУЧ УПР iCT25A 3HO 220/240B AC	18030	A9E18030	КНОПКА УПРАВЛЕНИЯ СЕРАЯ 1H3	КНОПКА УПРАВЛЕНИЯ iPB СЕРАЯ 1H3
15983	A9C21834	МОД КОНТАКТОР С РУЧН.УПР СТ 25A 4HO 230B	МОД КОНТ РУЧ УПР iCT25A 4HO 220/240B AC	18031	A9E18031	КНОПКА УПРАВЛЕНИЯ КРАС-НАЯ 1H3	КНОПКА УПРАВЛЕНИЯ iPB КРАСНАЯ 1H3
15984	A9C21842	МОД КОНТАКТОР С РУЧН.УПР СТ 40A 2HO 230B	МОД КОНТ РУЧ УПР iCT40A 2HO 220/240B AC	18032	A9E18032	КНОПКА УПРАВЛЕНИЯ СЕРАЯ 1HO	КНОПКА УПРАВЛЕНИЯ iPB СЕРАЯ 1HO
15986	A9C21844	МОД КОНТАКТОР С РУЧН.УПР СТ 40A 4HO 230B	МОД КОНТ РУЧ УПР iCT40A 4HO 220/240B AC	18033	A9E18033	КНОПКА УПРАВЛЕНИЯ СЕРАЯ 1HO+1H3	КНОПКА УПРАВЛЕНИЯ iPB СЕРАЯ 1HO+1H3
				18034	A9E18034	КНОПКА УПРАВЛЕНИЯ КРАСН 1H3 + ЗЕЛ 1HO	КНОПКА УПРАВЛЕНИЯ iPB КРАСН/ЗЕЛ 1H3/1HO

Таблица замены серии Multi 9 на серию Acti 9

№ по кат. Multi 9	№ по кат. Acti 9	Описание Multi 9	Описание Acti 9
18035	A9E18035	КНОПКА УПРАВЛЕНИЯ СЕРАЯ 1НО + СЕРАЯ 1НО	КНОПКА УПРАВ. IPB СЕРАЯ/ СЕРАЯ 1НО/1НО
18036	A9E18036	КНОПКА УПР-Я 1НО + ИНДИКАТОР ЗЕЛ 230В	КНОПКА УПР-Я IPB 1НО СЕР+ЗЕЛЕН ИНДИК-Р
18037	A9E18037	КНОПКА УПР-Я 1НЗ + ИНДИКАТОР ЗЕЛ 230В	КНОПКА УПР-Я IPB 1НО СЕР+КРАСН ИНДИК-Р
18038	A9E18038	КНОПКА УПР-Я 1НО + ИНДИКАТОР ЗЕЛ 12-48В	КНОПКА УПР-Я IPB 1НО СЕР+ЗЕЛ ИНД 12-48В
18039	A9E18039	КНОПКА УПР-Я 1НЗ+ИНДИКАТОР КРАСН 12-48В	КНОПКА УПР IPB 1НО СЕР+КРАСН ИНД 12-48В
18070	A9E18070	ПЕРЕКЛЮЧАТЕЛЬ 2 ПОЛ. 1 ПЕРЕК. КОНТ.	ПЕРЕКЛЮЧАТЕЛЬ iSSW 2 ПОЛ. 1 ПЕРЕК. КОНТ.
18071	A9E18071	ПЕРЕКЛЮЧАТЕЛЬ 2 ПОЛ. 2 ПЕРЕК. КОНТ.	ПЕРЕКЛЮЧАТЕЛЬ iSSW 2 ПОЛ. 2 ПЕРЕК. КОНТ.
18072	A9E18072	ПЕРЕКЛЮЧАТЕЛЬ 2 ПОЛ. 1НО+1НЗ	ПЕРЕКЛЮЧАТЕЛЬ iSSW 2 ПОЛ. 1НО+1НЗ
18073	A9E18073	ПЕРЕКЛЮЧАТЕЛЬ 3 ПОЛ. 1 ПЕРЕК. КОНТ.	ПЕРЕКЛЮЧАТЕЛЬ iSSW 3 ПОЛ. 1 ПЕРЕК. КОНТ.
18074	A9E18074	ПЕРЕКЛЮЧАТЕЛЬ 3 ПОЛ. 2 ПЕРЕК. КОНТ.	ПЕРЕКЛЮЧАТЕЛЬ iSSW 3 ПОЛ. 2 ПЕРЕК. КОНТ.
18306	18306	АВТ. ВВОД АТМ3 ДЛЯ ТМ	АВТ. ВВОД АТМ3 ДЛЯ ТМ
18307	18307	АВТ. ВВОД АТМ7 ДЛЯ ТМ	АВТ. ВВОД АТМ7 ДЛЯ ТМ
18308	Непрямая замена	АКСЕССУАР АСТС ДЛЯ СТ 230В	-
18309	A9C18309	АКСЕССУАР АСТС ДЛЯ СТ 24-48В	МОДУЛЬ ДВОЙНОГО УПРАВЛЕНИЯ iАСТс 24В АС
18310	A9C70112	МОТОР-РЕДУКТОР ТМ ДЛЯ С60 1-2П	РСА МОТОР-РЕДУКТОР ДЛЯ iС60 1-2П
18311	A9C70114	МОТОР-РЕДУКТОР ТМ ДЛЯ С60 3-4П	РСА МОТОР-РЕДУКТОР ДЛЯ iС60 3-4П
18312	18312	МОТОР-РЕДУКТОР ТМ ДЛЯ С120 1-2П	МОТОР-РЕДУКТОР ТМ ДЛЯ С120 1-2П
18314	18314	КАРТА ПАМЯТИ ДЛЯ АТМ	КАРТА ПАМЯТИ ДЛЯ АТМ
18316	18316	ДАТЧИК ПЕРЕЗАПУСКА ТМ60/120	ДАТЧИК ПЕРЕЗАПУСКА ТМ60/120
18320	A9E18320	СВЕТОВОЙ ИНДИКАТОР КРАСНЫЙ 230В	СВЕТОВОЙ ИНДИКАТОР iIL КРАСНЫЙ 230В
18321	A9E18321	СВЕТОВОЙ ИНДИКАТОР ЗЕЛЕНый 230В	СВЕТОВОЙ ИНДИКАТОР iIL ЗЕЛЕНый 230В
18322	A9E18322	СВЕТОВОЙ ИНДИКАТОР БЕЛый 230В	СВЕТОВОЙ ИНДИКАТОР iIL БЕЛый 230В
18323	A9E18323	СВЕТОВОЙ ИНДИКАТОР СИНИй 230В	СВЕТОВОЙ ИНДИКАТОР iIL СИНИй 230В
18324	A9E18324	СВЕТОВОЙ ИНДИКАТОР ЖЕЛтый 230В	СВЕТОВОЙ ИНДИКАТОР iIL ЖЕЛтый 230В
18325	A9E18325	СВЕТОВОЙ ИНДИКАТОР КРАСный+ЗЕЛЕНый 230В	СВЕТОВОЙ ИНДИКАТОР iIL КРАСн+ЗЕЛЕН 230В
18326	A9E18326	СВЕТОВОЙ ИНДИКАТОР МИГАЮЩИЙ 230В	СВЕТОВОЙ ИНДИКАТОР iIL МИГАЮЩИЙ 230В
18327	A9E18327	ТРЕХФАЗНАЯ СИГНАЛЬНАЯ ЛАМПА	СВЕТОВОЙ ИНДИКАТОР iIL ТРЕХФАЗный
18328	A9E18328	СВЕТОВОЙ ИНДИКАТОР БЕЛый + БЕЛый 230В	СВЕТОВОЙ ИНДИКАТОР iIL БЕЛый+БЕЛый 230В
18330	A9E18330	СВЕТОВОЙ ИНДИКАТОР КРАСный 12-48В	СВЕТОВОЙ ИНДИКАТОР iIL КРАСный 12-48В
18331	A9E18331	СВЕТОВОЙ ИНДИКАТОР ЗЕЛЕНый 12-48В	СВЕТОВОЙ ИНДИКАТОР iIL ЗЕЛЕНый 12-48В
18332	A9E18332	СВЕТОВОЙ ИНДИКАТОР БЕЛый 12-48В	СВЕТОВОЙ ИНДИКАТОР iIL БЕЛый 12-48В
18333	A9E18333	СВЕТОВОЙ ИНДИКАТОР СИНИй 12-48В	СВЕТОВОЙ ИНДИКАТОР iIL СИНИй 12-48В
18334	A9E18334	СВЕТОВОЙ ИНДИКАТОР ЖЕЛтый 12-48В	СВЕТОВОЙ ИНДИКАТОР iIL ЖЕЛтый 12-48В
18335	A9E18335	СВЕТОВОЙ ИНДИКАТОР КРАСн + ЗЕЛ 12-48В	СВЕТОВОЙ ИНДИКАТОР iIL КРАСн+ЗЕЛ 12-48В
19000			
19091	19091	НАБОР ИЗ 4 РАСПРЕДЕЛИТЕЛЬНЫХ КЛЕММНИКОВ	НАБОР ИЗ 4 РАСПРЕДЕЛИТЕЛЬНЫХ КЛЕММНИКОВ
19096	19096	НАБОР ИЗ 4 РАСПРЕДЕЛИТЕЛЬНЫХ КЛЕММНИКОВ	НАБОР ИЗ 4 РАСПРЕДЕЛИТЕЛЬНЫХ КЛЕММНИКОВ

№ по кат. Multi 9	№ по кат. Acti 9	Описание Multi 9	Описание Acti 9
23000			
23008	A9R10225	ДИФФ. ВЫКЛ. НАГР ID 2П 25А 10МА	ДИФФ. ВЫКЛ. НАГР. iID 2П 25А 10mA АС-ТИП
23009	A9R41225	ДИФФ. ВЫКЛ. НАГР ID 2П 25А 30МА	ДИФФ. ВЫКЛ. НАГР. iID 2П 25А 30mA АС-ТИП
23011	A9R44225	ДИФФ. ВЫКЛ. НАГР ID 2П 25А 300МА	ДИФФ. ВЫКЛ. НАГР. iID 2П 25А 300mA АС-ТИП
23012	-	ДИФФ. ВЫКЛ. НАГР ID 2П 25А 500МА	-
23014	A9R41240	ДИФФ. ВЫКЛ. НАГР ID 2П 40А 30МА	ДИФФ. ВЫКЛ. НАГР. iID 2П 40А 30mA АС-ТИП
23015	A9R12240	ДИФФ. ВЫКЛ. НАГР ID 2П 40А 100МА	ДИФФ. ВЫКЛ. НАГР. iID 2П 40А 100mA АС-ТИП
23016	A9R44240	ДИФФ. ВЫКЛ. НАГР ID 2П 40А 300МА	ДИФФ. ВЫКЛ. НАГР. iID 2П 40А 300mA АС-ТИП
23017	-	ДИФФ. ВЫКЛ. НАГР ID 2П 40А 500МА	-
23018	A9R41263	ДИФФ. ВЫКЛ. НАГР ID 2П 63А 30МА	ДИФФ. ВЫКЛ. НАГР. iID 2П 63А 30mA АС-ТИП
23021	A9R44263	ДИФФ. ВЫКЛ. НАГР ID 2П 63А 300МА	ДИФФ. ВЫКЛ. НАГР. iID 2П 63А 300mA АС-ТИП
23022	-	ДИФФ. ВЫКЛ. НАГР ID 2П 63А 500МА	-
23026	-	ДИФФ. ВЫКЛ. НАГР ID 2П 80А 500МА	-
23028	A9R15263	ДИФФ. ВЫКЛ. НАГР ID 2П 63А 300МА СЕЛ.	ДИФФ. ВЫКЛ. НАГР iID 2П 63А 300mA-С АС-ТИП
23029	-	ДИФФ. ВЫКЛ. НАГР ID 2П 63А 500МА СЕЛ.	-
23030	A9R11280	ДИФФ. ВЫКЛ. НАГР ID 2П 80А 300МА	ДИФФ. ВЫКЛ. НАГР. iID 2П 80А 30mA АС-ТИП
23032	A9R15280	ДИФФ. ВЫКЛ. НАГР ID 2П 80А 300МА СЕЛ.	ДИФФ. ВЫКЛ. НАГР iID 2П 80А 300mA-С АС-ТИП
23033	-	ДИФФ. ВЫКЛ. НАГР ID 2П 80А 500МА СЕЛ.	-
23034	A9R14291	ДИФФ. ВЫКЛ. НАГР ID 2П 100А 300МА	ДИФФ. ВЫКЛ. НАГР. iID 2П 100А 300mA АС-ТИП
23035	A9R15291	ДИФФ. ВЫКЛ. НАГР ID 2П 100А 300МА СЕЛ.	ДИФФ. ВЫКЛ. НАГР. iID 2П 100А 300mA-С АС
23038	A9R41425	ДИФФ. ВЫКЛ. НАГР ID 4П 25А 30МА	ДИФФ. ВЫКЛ. НАГР. iID 4П 25А 30mA АС-ТИП
23040	A9R44425	ДИФФ. ВЫКЛ. НАГР ID 4П 25А 300МА	ДИФФ. ВЫКЛ. НАГР. iID 4П 25А 300mA АС-ТИП
23041	-	ДИФФ. ВЫКЛ. НАГР ID 4П 25А 500МА	-
23042	A9R41440	ДИФФ. ВЫКЛ. НАГР ID 4П 40А 30МА	ДИФФ. ВЫКЛ. НАГР. iID 4П 40А 30mA АС-ТИП
23045	A9R44440	ДИФФ. ВЫКЛ. НАГР ID 4П 40А 300МА	ДИФФ. ВЫКЛ. НАГР. iID 4П 40А 300mA АС-ТИП
23046	-	ДИФФ. ВЫКЛ. НАГР ID 4П 40А 500МА	-
23047	A9R41463	ДИФФ. ВЫКЛ. НАГР ID 4П 63А 30МА	ДИФФ. ВЫКЛ. НАГР. iID 4П 63А 30mA АС-ТИП
23049	A9R44463	ДИФФ. ВЫКЛ. НАГР ID 4П 63А 300МА	ДИФФ. ВЫКЛ. НАГР. iID 4П 63А 300mA АС-ТИП
23051	-	ДИФФ. ВЫКЛ. НАГР ID 4П 63А 500МА	-
23054	A9R14480	ДИФФ. ВЫКЛ. НАГР ID 4П 80А 300МА	ДИФФ. ВЫКЛ. НАГР. iID 4П 80А 300mA АС-ТИП
23056	A9R14491	ДИФФ. ВЫКЛ. НАГР ID 4П 100А 300МА	ДИФФ. ВЫКЛ. НАГР. iID 4П 100А 300mA АС-ТИП
23059	A9R15491	ДИФФ. ВЫКЛ. НАГР ID 4П 100А 300МА СЕЛ.	ДИФФ. ВЫКЛ. НАГР. iID 4П 100А 300mA-С АС
23062	A9R15440	ДИФФ. ВЫКЛ. НАГР ID 4П 40А 300МА СЕЛ.	ДИФФ. ВЫКЛ. НАГР iID 4П 40А 300mA-С АС-ТИП
23063	-	ДИФФ. ВЫКЛ. НАГР ID 4П 40А 500МА СЕЛ.	-
23066	A9R15463	ДИФФ. ВЫКЛ. НАГР ID 4П 63А 300МА СЕЛ.	ДИФФ. ВЫКЛ. НАГР iID 4П 63А 300mA-С АС-ТИП
23067	-	ДИФФ. ВЫКЛ. НАГР ID 4П 63А 500МА СЕЛ.	-
23069	A9R15480	ДИФФ. ВЫКЛ. НАГР ID 4П 80А 300МА СЕЛ.	ДИФФ. ВЫКЛ. НАГР iID 4П 80А 300mA-С АС-ТИП

Таблица замены серии Multi 9 на серию Acti 9

№ по кат. Multi 9	№ по кат. Acti 9	Описание Multi 9	Описание Acti 9
23070	-	Дифф.Выкл.НАГР ID 4П 80А 300МА СЕЛ.	-
23272	A9R24291	Дифф.Выкл.НАГР ID 2П 80А 300МА А S	Дифф.Выкл.НАГР. IID 2П 100А 300МА А-ТИП
23279	A9R25291	Дифф.Выкл.НАГР ID 2П 100А 300МА А S	Дифф.Выкл.НАГР IID 2П 100А 300МА-S А-ТИП
23284	A9R25480	Дифф.Выкл.НАГР ID 4П 80А 300МА А S	Дифф.Выкл.НАГР. IID 4П 80А 300МА-S А-ТИП
23353	A9R20225	Дифф.Выкл.НАГР ID 2П 25А 10МА А	Дифф.Выкл.НАГР. IID 2П 25А 10МА А-ТИП
23354	A9R21225	Дифф.Выкл.НАГР ID 2П 25А 30МА А	Дифф.Выкл.НАГР. IID 2П 25А 30МА А-ТИП
23356	A9R24225	Дифф.Выкл.НАГР ID 2П 25А 300МА А	Дифф.Выкл.НАГР. IID 2П 25А 300МА А-ТИП
23358	A9R21240	Дифф.Выкл.НАГР ID 2П 40А 30МА А	Дифф.Выкл.НАГР. IID 2П 40А 30МА А-ТИП
23360	A9R24240	Дифф.Выкл.НАГР ID 2П 40А 300МА А	Дифф.Выкл.НАГР. IID 2П 40А 300МА А-ТИП
23362	A9R21263	Дифф.Выкл.НАГР ID 2П 63А 30МА А	Дифф.Выкл.НАГР. IID 2П 63А 30МА А-ТИП
23364	A9R24263	Дифф.Выкл.НАГР ID 2П 63А 300МА А	Дифф.Выкл.НАГР. IID 2П 63А 300МА А-ТИП
23370	A9R24263	Дифф.Выкл.НАГР ID 2П 63А 300МА А S	Дифф.Выкл.НАГР. IID 2П 63А 300МА А-ТИП
23378	A9R21425	Дифф.Выкл.НАГР ID 4П 25А 30МА А	Дифф.Выкл.НАГР. IID 4П 25А 30МА А-ТИП
23380	A9R24425	Дифф.Выкл.НАГР ID 4П 25А 300МА А	Дифф.Выкл.НАГР. IID 4П 25А 300МА А-ТИП
23381	-	Дифф.Выкл.НАГР ID 4П 25А 500МА А	-
23382	A9R21440	Дифф.Выкл.НАГР ID 4П 40А 30МА А	Дифф.Выкл.НАГР. IID 4П 40А 30МА А-ТИП
23384	A9R24440	Дифф.Выкл.НАГР ID 4П 40А 300МА А	Дифф.Выкл.НАГР. IID 4П 40А 300МА А-ТИП
23385	-	Дифф.Выкл.НАГР ID 4П 40А 500МА А	-
23386	A9R21463	Дифф.Выкл.НАГР ID 4П 63А 30МА А	Дифф.Выкл.НАГР. IID 4П 63А 30МА А-ТИП
23388	A9R24463	Дифф.Выкл.НАГР ID 4П 63А 300МА А	Дифф.Выкл.НАГР. IID 4П 63А 300МА А-ТИП
23389	-	Дифф.Выкл.НАГР ID 4П 63А 500МА А	-
23399	-	Дифф.Выкл.НАГР ID 4П 40А 300МА А S	-
23400	-	Дифф.Выкл.НАГР ID 4П 40А 500МА А S	-
23402	A9R25463	Дифф.Выкл.НАГР ID 4П 63А 300МА А S	Дифф.Выкл.НАГР. IID 4П 63А 300МА-S А-ТИП
23403	-	Дифф.Выкл.НАГР ID 4П 63А 500МА S А	-
23555	A9F78106	АВТ. ВЫКЛ. С60А 1П 6А В	АВТ. ВЫКЛ. IC60N 1П 6А В
23556	A9F78110	АВТ. ВЫКЛ. С60А 1П 10А В	АВТ. ВЫКЛ. IC60N 1П 10А В
23557	A9F78116	АВТ. ВЫКЛ. С60А 1П 16А В	АВТ. ВЫКЛ. IC60N 1П 16А В
23559	A9F78120	АВТ. ВЫКЛ. С60А 1П 20А В	АВТ. ВЫКЛ. IC60N 1П 20А В
23560	A9F78125	АВТ. ВЫКЛ. С60А 1П 25А В	АВТ. ВЫКЛ. IC60N 1П 25А В
23561	A9F78132	АВТ. ВЫКЛ. С60А 1П 32А В	АВТ. ВЫКЛ. IC60N 1П 32А В
23562	A9F78140	АВТ. ВЫКЛ. С60А 1П 40А В	АВТ. ВЫКЛ. IC60N 1П 40А В
23571	A9F78206	АВТ. ВЫКЛ. С60А 2П 6А В	АВТ. ВЫКЛ. IC60N 2П 6А В
23572	A9F78210	АВТ. ВЫКЛ. С60А 2П 10А В	АВТ. ВЫКЛ. IC60N 2П 10А В
23573	A9F78216	АВТ. ВЫКЛ. С60А 2П 16А В	АВТ. ВЫКЛ. IC60N 2П 16А В
23574	A9F78220	АВТ. ВЫКЛ. С60А 2П 20А В	АВТ. ВЫКЛ. IC60N 2П 20А В
23575	A9F78225	АВТ. ВЫКЛ. С60А 2П 25А В	АВТ. ВЫКЛ. IC60N 2П 25А В
23577	A9F78232	АВТ. ВЫКЛ. С60А 2П 32А В	АВТ. ВЫКЛ. IC60N 2П 32А В
23578	A9F78240	АВТ. ВЫКЛ. С60А 2П 40А В	АВТ. ВЫКЛ. IC60N 2П 40А В
23586	A9F78306	АВТ. ВЫКЛ. С60А 3П 6А В	АВТ. ВЫКЛ. IC60N 3П 6А В
23587	A9F78310	АВТ. ВЫКЛ. С60А 3П 10А В	АВТ. ВЫКЛ. IC60N 3П 10А В
23589	A9F78316	АВТ. ВЫКЛ. С60А 3П 16А В	АВТ. ВЫКЛ. IC60N 3П 16А В
23590	A9F78320	АВТ. ВЫКЛ. С60А 3П 20А В	АВТ. ВЫКЛ. IC60N 3П 20А В
23591	A9F78325	АВТ. ВЫКЛ. С60А 3П 25А В	АВТ. ВЫКЛ. IC60N 3П 25А В
23592	A9F78332	АВТ. ВЫКЛ. С60А 3П 32А В	АВТ. ВЫКЛ. IC60N 3П 32А В
23593	A9F78340	АВТ. ВЫКЛ. С60А 3П 40А В	АВТ. ВЫКЛ. IC60N 3П 40А В

№ по кат. Multi 9	№ по кат. Acti 9	Описание Multi 9	Описание Acti 9
23602	A9F78406	АВТ. ВЫКЛ. С60А 4П 6А В	АВТ. ВЫКЛ. IC60N 4П 6А В
23603	A9F78410	АВТ. ВЫКЛ. С60А 4П 10А В	АВТ. ВЫКЛ. IC60N 4П 10А В
23604	A9F78416	АВТ. ВЫКЛ. С60А 4П 16А В	АВТ. ВЫКЛ. IC60N 4П 16А В
23605	A9F78420	АВТ. ВЫКЛ. С60А 4П 20А В	АВТ. ВЫКЛ. IC60N 4П 20А В
23606	A9F78425	АВТ. ВЫКЛ. С60А 4П 25А В	АВТ. ВЫКЛ. IC60N 4П 25А В
23607	A9F78432	АВТ. ВЫКЛ. С60А 4П 32А В	АВТ. ВЫКЛ. IC60N 4П 32А В
23608	A9F78440	АВТ. ВЫКЛ. С60А 4П 40А В	АВТ. ВЫКЛ. IC60N 4П 40А В
23794	A9K24102	АВТ. ВЫКЛ. С60А 1П 2А С	АВТ. ВЫКЛ. IK60 1П 2А С
23796	A9K24104	АВТ. ВЫКЛ. С60А 1П 4А С	АВТ. ВЫКЛ. IK60 1П 4А С
23807	A9K24202	АВТ. ВЫКЛ. С60А 2П 2А С	АВТ. ВЫКЛ. IK60 2П 2А С
23809	A9K24204	АВТ. ВЫКЛ. С60А 2П 4А С	АВТ. ВЫКЛ. IK60 2П 4А С
23820	A9F74302	АВТ. ВЫКЛ. С60А 3П 2А С	АВТ. ВЫКЛ. IC60N 3П 2А С
23822	A9F74304	АВТ. ВЫКЛ. С60А 3П 4А С	АВТ. ВЫКЛ. IC60N 3П 4А С
23833	A9F74402	АВТ. ВЫКЛ. С60А 4П 2А С	АВТ. ВЫКЛ. IC60N 4П 2А С
23835	A9F74404	АВТ. ВЫКЛ. С60А 4П 4А С	АВТ. ВЫКЛ. IC60N 4П 4А С
23849	A9K24106	АВТ. ВЫКЛ. С60А 1П 6А С	АВТ. ВЫКЛ. IK60 1П 6А С
23850	A9K24110	АВТ. ВЫКЛ. С60А 1П 10А С	АВТ. ВЫКЛ. IK60 1П 10А С
23851	A9K24116	АВТ. ВЫКЛ. С60А 1П 16А С	АВТ. ВЫКЛ. IK60 1П 16А С
23852	A9K24120	АВТ. ВЫКЛ. С60А 1П 20А С	АВТ. ВЫКЛ. IK60 1П 20А С
23853	A9K24125	АВТ. ВЫКЛ. С60А 1П 25А С	АВТ. ВЫКЛ. IK60 1П 25А С
23854	A9K24132	АВТ. ВЫКЛ. С60А 1П 32А С	АВТ. ВЫКЛ. IK60 1П 32А С
23855	A9K24140	АВТ. ВЫКЛ. С60А 1П 40А С	АВТ. ВЫКЛ. IK60 1П 40А С
23863	A9K24206	АВТ. ВЫКЛ. С60А 2П 6А С	АВТ. ВЫКЛ. IK60 2П 6А С
23864	A9K24210	АВТ. ВЫКЛ. С60А 2П 10А С	АВТ. ВЫКЛ. IK60 2П 10А С
23865	A9K24216	АВТ. ВЫКЛ. С60А 2П 16А С	АВТ. ВЫКЛ. IK60 2П 16А С
23866	A9K24220	АВТ. ВЫКЛ. С60А 2П 20А С	АВТ. ВЫКЛ. IK60 2П 20А С
23867	A9K24225	АВТ. ВЫКЛ. С60А 2П 25А С	АВТ. ВЫКЛ. IK60 2П 25А С
23868	A9K24232	АВТ. ВЫКЛ. С60А 2П 32А С	АВТ. ВЫКЛ. IK60 2П 32А С
23869	A9K24240	АВТ. ВЫКЛ. С60А 2П 40А С	АВТ. ВЫКЛ. IK60 2П 40А С
23877	A9K24306	АВТ. ВЫКЛ. С60А 3П 6А С	АВТ. ВЫКЛ. IK60 3П 6А С
23878	A9K24310	АВТ. ВЫКЛ. С60А 3П 10А С	АВТ. ВЫКЛ. IK60 3П 10А С
23880	A9K24316	АВТ. ВЫКЛ. С60А 3П 16А С	АВТ. ВЫКЛ. IK60 3П 16А С
23881	A9K24320	АВТ. ВЫКЛ. С60А 3П 20А С	АВТ. ВЫКЛ. IK60 3П 20А С
23882	A9K24325	АВТ. ВЫКЛ. С60А 3П 25А С	АВТ. ВЫКЛ. IK60 3П 25А С
23885	A9K24332	АВТ. ВЫКЛ. С60А 3П 32А С	АВТ. ВЫКЛ. IK60 3П 32А С
23886	A9K24340	АВТ. ВЫКЛ. С60А 3П 40А С	АВТ. ВЫКЛ. IK60 3П 40А С
23900	A9K24406	АВТ. ВЫКЛ. С60А 4П 6А С	АВТ. ВЫКЛ. IK60 4П 6А С
23901	A9K24410	АВТ. ВЫКЛ. С60А 4П 10А С	АВТ. ВЫКЛ. IK60 4П 10А С
23902	A9K24416	АВТ. ВЫКЛ. С60А 4П 16А С	АВТ. ВЫКЛ. IK60 4П 16А С
23903	A9K24420	АВТ. ВЫКЛ. С60А 4П 20А С	АВТ. ВЫКЛ. IK60 4П 20А С
23904	A9K24425	АВТ. ВЫКЛ. С60А 4П 25А С	АВТ. ВЫКЛ. IK60 4П 25А С
23905	A9K24432	АВТ. ВЫКЛ. С60А 4П 32А С	АВТ. ВЫКЛ. IK60 4П 32А С
23906	A9K24440	АВТ. ВЫКЛ. С60А 4П 40А С	АВТ. ВЫКЛ. IK60 4П 40А С

24000

24045	A9F73101	АВТ. ВЫКЛ. С60N 1П 1А В	АВТ. ВЫКЛ. IC60N 1П 1А В
24046	A9F73102	АВТ. ВЫКЛ. С60N 1П 2А В	АВТ. ВЫКЛ. IC60N 1П 2А В
24047	A9F73103	АВТ. ВЫКЛ. С60N 1П 3А В	АВТ. ВЫКЛ. IC60N 1П 3А В
24048	A9F73104	АВТ. ВЫКЛ. С60N 1П 4А В	АВТ. ВЫКЛ. IC60N 1П 4А В
24049	A9F78106	АВТ. ВЫКЛ. С60N 1П 6А В	АВТ. ВЫКЛ. IC60N 1П 6А В
24050	A9F78110	АВТ. ВЫКЛ. С60N 1П 10А В	АВТ. ВЫКЛ. IC60N 1П 10А В
24051	A9F78116	АВТ. ВЫКЛ. С60N 1П 16А В	АВТ. ВЫКЛ. IC60N 1П 16А В
24052	A9F78120	АВТ. ВЫКЛ. С60N 1П 20А В	АВТ. ВЫКЛ. IC60N 1П 20А В
24053	A9F78125	АВТ. ВЫКЛ. С60N 1П 25А В	АВТ. ВЫКЛ. IC60N 1П 25А В
24054	A9F78132	АВТ. ВЫКЛ. С60N 1П 32А В	АВТ. ВЫКЛ. IC60N 1П 32А В
24055	A9F78140	АВТ. ВЫКЛ. С60N 1П 40А В	АВТ. ВЫКЛ. IC60N 1П 40А В
24056	A9F78150	АВТ. ВЫКЛ. С60N 1П 50А В	АВТ. ВЫКЛ. IC60N 1П 50А В
24057	A9F78163	АВТ. ВЫКЛ. С60N 1П 63А В	АВТ. ВЫКЛ. IC60N 1П 63А В
24067	A9F74170	АВТ. ВЫКЛ. С60N 1П 0,5А С	АВТ. ВЫКЛ. IC60N 1П 0,5А С
24068	A9F74270	АВТ. ВЫКЛ. С60N 2П 0,5А С	АВТ. ВЫКЛ. IC60N 2П 0,5А С
24069	A9F74370	АВТ. ВЫКЛ. С60N 3П 0,5А С	АВТ. ВЫКЛ. IC60N 3П 0,5А С
24070	A9F74470	АВТ. ВЫКЛ. С60N 4П 0,5А С	АВТ. ВЫКЛ. IC60N 4П 0,5А С
24071	A9F73201	АВТ. ВЫКЛ. С60N 2П 1А В	АВТ. ВЫКЛ. IC60N 2П 1А В
24072	A9F73202	АВТ. ВЫКЛ. С60N 2П 2А В	АВТ. ВЫКЛ. IC60N 2П 2А В
24073	A9F73203	АВТ. ВЫКЛ. С60N 2П 3А В	АВТ. ВЫКЛ. IC60N 2П 3А В
24074	A9F73204	АВТ. ВЫКЛ. С60N 2П 4А В	АВТ. ВЫКЛ. IC60N 2П 4А В

Таблица замены серии Multi 9 на серию Acti 9

№ по кат. Multi 9	№ по кат. Acti 9	Описание Multi 9	Описание Acti 9	№ по кат. Multi 9	№ по кат. Acti 9	Описание Multi 9	Описание Acti 9
25487	A9F95220	АВТ. ВЫКЛ. С60L 2П 20А К	АВТ. ВЫКЛ. IC60L 2П 20А К	26236	A9F92403	АВТ. ВЫКЛ. С60L 4П 3А Z	АВТ. ВЫКЛ. IC60L 4П 3А Z
25488	A9F95225	АВТ. ВЫКЛ. С60L 2П 25А К	АВТ. ВЫКЛ. IC60L 2П 25А К	26237	A9F92404	АВТ. ВЫКЛ. С60L 4П 4А Z	АВТ. ВЫКЛ. IC60L 4П 4А Z
25489	A9F95232	АВТ. ВЫКЛ. С60L 2П 32А К	АВТ. ВЫКЛ. IC60L 2П 32А К	26239	A9F92406	АВТ. ВЫКЛ. С60L 4П 6А Z	АВТ. ВЫКЛ. IC60L 4П 6А Z
25490	A9F95240	АВТ. ВЫКЛ. С60L 2П 40А К	АВТ. ВЫКЛ. IC60L 2П 40А К	26241	A9F92410	АВТ. ВЫКЛ. С60L 4П 10А Z	АВТ. ВЫКЛ. IC60L 4П 10А Z
25491	A9F95250	АВТ. ВЫКЛ. С60L 2П 50А К	АВТ. ВЫКЛ. IC60L 2П 50А К	26242	A9F92416	АВТ. ВЫКЛ. С60L 4П 16А Z	АВТ. ВЫКЛ. IC60L 4П 16А Z
25492	A9F95263	АВТ. ВЫКЛ. С60L 2П 63А К	АВТ. ВЫКЛ. IC60L 2П 63А К	26243	A9F92420	АВТ. ВЫКЛ. С60L 4П 20А Z	АВТ. ВЫКЛ. IC60L 4П 20А Z
25496	A9F95301	АВТ. ВЫКЛ. С60L 3П 1А К	АВТ. ВЫКЛ. IC60L 3П 1А К	26244	A9F92425	АВТ. ВЫКЛ. С60L 4П 25А Z	АВТ. ВЫКЛ. IC60L 4П 25А Z
25498	A9F95302	АВТ. ВЫКЛ. С60L 3П 2А К	АВТ. ВЫКЛ. IC60L 3П 2А К	26245	A9F92432	АВТ. ВЫКЛ. С60L 4П 32А Z	АВТ. ВЫКЛ. IC60L 4П 32А Z
25499	A9F95303	АВТ. ВЫКЛ. С60L 3П 3А К	АВТ. ВЫКЛ. IC60L 3П 3А К	26246	A9F92440	АВТ. ВЫКЛ. С60L 4П 40А Z	АВТ. ВЫКЛ. IC60L 4П 40А Z
25500	A9F95304	АВТ. ВЫКЛ. С60L 3П 4А К	АВТ. ВЫКЛ. IC60L 3П 4А К	26345	A9F90272	АВТ. ВЫКЛ. С60LМА 2П 1,6А МА	АВТ. ВЫКЛ. IC60LМА 2П 1,6А МА
25501	A9F95306	АВТ. ВЫКЛ. С60L 3П 6А К	АВТ. ВЫКЛ. IC60L 3П 6А К	26346	A9F90273	АВТ. ВЫКЛ. С60LМА 2П 2,5А МА	АВТ. ВЫКЛ. IC60LМА 2П 2,5А МА
25503	A9F95310	АВТ. ВЫКЛ. С60L 3П 10А К	АВТ. ВЫКЛ. IC60L 3П 10А К	26347	A9F90204	АВТ. ВЫКЛ. С60LМА 2П 4А МА	АВТ. ВЫКЛ. IC60LМА 2П 4А МА
25504	A9F95316	АВТ. ВЫКЛ. С60L 3П 16А К	АВТ. ВЫКЛ. IC60L 3П 16А К	26348	A9F90276	АВТ. ВЫКЛ. С60LМА 2П 6,3А МА	АВТ. ВЫКЛ. IC60LМА 2П 6,3А МА
25505	A9F95320	АВТ. ВЫКЛ. С60L 3П 20А К	АВТ. ВЫКЛ. IC60L 3П 20А К	26349	A9F90210	АВТ. ВЫКЛ. С60LМА 2П 10А МА	АВТ. ВЫКЛ. IC60LМА 2П 10А МА
25506	A9F95325	АВТ. ВЫКЛ. С60L 3П 25А К	АВТ. ВЫКЛ. IC60L 3П 25А К	26350	A9F90282	АВТ. ВЫКЛ. С60LМА 2П 12,5А МА	АВТ. ВЫКЛ. IC60LМА 2П 12,5А МА
25507	A9F95332	АВТ. ВЫКЛ. С60L 3П 32А К	АВТ. ВЫКЛ. IC60L 3П 32А К	26352	A9F90216	АВТ. ВЫКЛ. С60LМА 2П 16А МА	АВТ. ВЫКЛ. IC60LМА 2П 16А МА
25508	A9F95340	АВТ. ВЫКЛ. С60L 3П 40А К	АВТ. ВЫКЛ. IC60L 3П 40А К	26353	A9F90225	АВТ. ВЫКЛ. С60LМА 2П 25А МА	АВТ. ВЫКЛ. IC60LМА 2П 25А МА
25509	A9F95350	АВТ. ВЫКЛ. С60L 3П 50А К	АВТ. ВЫКЛ. IC60L 3П 50А К	26355	A9F90240	АВТ. ВЫКЛ. С60LМА 2П 40А МА	АВТ. ВЫКЛ. IC60LМА 2П 40А МА
25510	A9F95363	АВТ. ВЫКЛ. С60L 3П 63А К	АВТ. ВЫКЛ. IC60L 3П 63А К	26357	A9F90372	АВТ. ВЫКЛ. С60LМА 3П 1,6А МА	АВТ. ВЫКЛ. IC60LМА 3П 1,6А МА
25514	A9F95401	АВТ. ВЫКЛ. С60L 4П 1А К	АВТ. ВЫКЛ. IC60L 4П 1А К	26358	A9F90373	АВТ. ВЫКЛ. С60LМА 3П 2,5А МА	АВТ. ВЫКЛ. IC60LМА 3П 2,5А МА
25516	A9F95402	АВТ. ВЫКЛ. С60L 4П 2А К	АВТ. ВЫКЛ. IC60L 4П 2А К	26359	A9F90304	АВТ. ВЫКЛ. С60LМА 3П 4А МА	АВТ. ВЫКЛ. IC60LМА 3П 4А МА
25517	A9F95403	АВТ. ВЫКЛ. С60L 4П 3А К	АВТ. ВЫКЛ. IC60L 4П 3А К	26360	A9F90376	АВТ. ВЫКЛ. С60LМА 3П 6,3А МА	АВТ. ВЫКЛ. IC60LМА 3П 6,3А МА
25518	A9F95404	АВТ. ВЫКЛ. С60L 4П 4А К	АВТ. ВЫКЛ. IC60L 4П 4А К	26361	A9F90310	АВТ. ВЫКЛ. С60LМА 3П 10А МА	АВТ. ВЫКЛ. IC60LМА 3П 10А МА
25519	A9F95406	АВТ. ВЫКЛ. С60L 4П 6А К	АВТ. ВЫКЛ. IC60L 4П 6А К	26362	A9F90382	АВТ. ВЫКЛ. С60LМА 3П 12,5А МА	АВТ. ВЫКЛ. IC60LМА 3П 12,5А МА
25521	A9F95410	АВТ. ВЫКЛ. С60L 4П 10А К	АВТ. ВЫКЛ. IC60L 4П 10А К	26368	A9F90316	АВТ. ВЫКЛ. С60LМА 3П 16А МА	АВТ. ВЫКЛ. IC60LМА 3П 16А МА
25522	A9F95416	АВТ. ВЫКЛ. С60L 4П 16А К	АВТ. ВЫКЛ. IC60L 4П 16А К	26369	A9F90325	АВТ. ВЫКЛ. С60LМА 3П 25А МА	АВТ. ВЫКЛ. IC60LМА 3П 25А МА
25523	A9F95420	АВТ. ВЫКЛ. С60L 4П 20А К	АВТ. ВЫКЛ. IC60L 4П 20А К	26370	A9F90340	АВТ. ВЫКЛ. С60LМА 3П 40А МА	АВТ. ВЫКЛ. IC60LМА 3П 40А МА
25524	A9F95425	АВТ. ВЫКЛ. С60L 4П 25А К	АВТ. ВЫКЛ. IC60L 4П 25А К	26479	A9A26479	РАСЦЕПИТЕЛЬ MSU 255В ДЛЯ С60/С120	ИМСУ РАСЦЕПИТЕЛЬ 230В АС U>255В (АКТИ 9)
25525	A9F95432	АВТ. ВЫКЛ. С60L 4П 32А К	АВТ. ВЫКЛ. IC60L 4П 32А К	26580	A9V10225	БЛОК ДИФФ ЗАЩ Vigi С60 2П 25А 10МА	БЛОК ДИФФ. ЗАЩ. Vigi iC60 2П 25А 10мА АС
25526	A9F95440	АВТ. ВЫКЛ. С60L 4П 40А К	АВТ. ВЫКЛ. IC60L 4П 40А К	26581	A9V41225	БЛОК ДИФФ ЗАЩ Vigi С60 2П 25А 30МА	БЛОК ДИФФ. ЗАЩ. Vigi iC60 2П 25А 30мА АС
25527	A9F95450	АВТ. ВЫКЛ. С60L 4П 50А К	АВТ. ВЫКЛ. IC60L 4П 50А К	26583	A9V44225	БЛОК ДИФФ ЗАЩ Vigi С60 2П 25А 300МА	БЛОК ДИФФ ЗАЩ Vigi iC60 2П 25А 300мА АС
25528	A9F95463	АВТ. ВЫКЛ. С60L 4П 63А К	АВТ. ВЫКЛ. IC60L 4П 63А К	26584	A9V16225	БЛОК ДИФФ ЗАЩ Vigi С60 2П 25А 500МА	БЛОК ДИФФ ЗАЩ Vigi iC60 2П 25А 500мА АС
26000				26588	A9V41325	БЛОК ДИФФ ЗАЩ Vigi С60 3П 25А 30МА	БЛОК ДИФФ. ЗАЩ. Vigi iC60 3П 25А 30мА АС
26133	A9F92101	АВТ. ВЫКЛ. С60L 1П 1А Z	АВТ. ВЫКЛ. IC60L 1П 1А Z	26590	A9V44325	БЛОК ДИФФ ЗАЩ Vigi С60 3П 25А 300МА	БЛОК ДИФФ ЗАЩ Vigi iC60 3П 25А 300мА АС
26135	A9F92102	АВТ. ВЫКЛ. С60L 1П 2А Z	АВТ. ВЫКЛ. IC60L 1П 2А Z	26591	A9V16325	БЛОК ДИФФ ЗАЩ Vigi С60 3П 25А 500МА	БЛОК ДИФФ ЗАЩ Vigi iC60 3П 25А 500мА АС
26136	A9F92103	АВТ. ВЫКЛ. С60L 1П 3А Z	АВТ. ВЫКЛ. IC60L 1П 3А Z	26595	A9V41425	БЛОК ДИФФ ЗАЩ Vigi С60 4П 25А 30МА	БЛОК ДИФФ. ЗАЩ. Vigi iC60 4П 25А 30мА АС
26137	A9F92104	АВТ. ВЫКЛ. С60L 1П 4А Z	АВТ. ВЫКЛ. IC60L 1П 4А Z	26597	A9V44425	БЛОК ДИФФ ЗАЩ Vigi С60 4П 25А 300МА	БЛОК ДИФФ ЗАЩ Vigi iC60 4П 25А 300мА АС
26139	A9F92106	АВТ. ВЫКЛ. С60L 1П 6А Z	АВТ. ВЫКЛ. IC60L 1П 6А Z	26598	A9V16425	БЛОК ДИФФ ЗАЩ Vigi С60 4П 25А 500МА	БЛОК ДИФФ ЗАЩ Vigi iC60 4П 25А 500мА АС
26141	A9F92110	АВТ. ВЫКЛ. С60L 1П 10А Z	АВТ. ВЫКЛ. IC60L 1П 10А Z	26611	A9V41263	БЛОК ДИФФ ЗАЩ Vigi С60 2П 63А 30МА	БЛОК ДИФФ. ЗАЩ. Vigi iC60 2П 63А 30мА АС
26142	A9F92116	АВТ. ВЫКЛ. С60L 1П 16А Z	АВТ. ВЫКЛ. IC60L 1П 16А Z	26613	A9V44263	БЛОК ДИФФ ЗАЩ Vigi С60 2П 63А 300МА	БЛОК ДИФФ ЗАЩ Vigi iC60 2П 63А 300мА АС
26143	A9F92120	АВТ. ВЫКЛ. С60L 1П 20А Z	АВТ. ВЫКЛ. IC60L 1П 20А Z	26614	A9V16263	БЛОК ДИФФ ЗАЩ Vigi С60 2П 63А 500МА	БЛОК ДИФФ ЗАЩ Vigi iC60 2П 63А 500мА АС
26145	A9F92125	АВТ. ВЫКЛ. С60L 1П 25А Z	АВТ. ВЫКЛ. IC60L 1П 25А Z	26616	A9V25263	БЛОК ДИФФ ЗАЩ Vigi С60 2П 63А 300МА S	БЛОК ДИФФ ЗАЩ Vigi iC60 2П 63А 300мА-S А
26146	A9F92132	АВТ. ВЫКЛ. С60L 1П 32А Z	АВТ. ВЫКЛ. IC60L 1П 32А Z				
26147	A9F92140	АВТ. ВЫКЛ. С60L 1П 40А Z	АВТ. ВЫКЛ. IC60L 1П 40А Z				
26155	A9F92202	АВТ. ВЫКЛ. С60L 2П 2А Z	АВТ. ВЫКЛ. IC60L 2П 2А Z				
26157	A9F92203	АВТ. ВЫКЛ. С60L 2П 3А Z	АВТ. ВЫКЛ. IC60L 2П 3А Z				
26158	A9F92204	АВТ. ВЫКЛ. С60L 2П 4А Z	АВТ. ВЫКЛ. IC60L 2П 4А Z				
26159	A9F92206	АВТ. ВЫКЛ. С60L 2П 6А Z	АВТ. ВЫКЛ. IC60L 2П 6А Z				
26161	A9F92210	АВТ. ВЫКЛ. С60L 2П 10А Z	АВТ. ВЫКЛ. IC60L 2П 10А Z				
26163	A9F92216	АВТ. ВЫКЛ. С60L 2П 16А Z	АВТ. ВЫКЛ. IC60L 2П 16А Z				
26164	A9F92220	АВТ. ВЫКЛ. С60L 2П 20А Z	АВТ. ВЫКЛ. IC60L 2П 20А Z				
26165	A9F92225	АВТ. ВЫКЛ. С60L 2П 25А Z	АВТ. ВЫКЛ. IC60L 2П 25А Z				
26166	A9F92232	АВТ. ВЫКЛ. С60L 2П 32А Z	АВТ. ВЫКЛ. IC60L 2П 32А Z				
26167	A9F92240	АВТ. ВЫКЛ. С60L 2П 40А Z	АВТ. ВЫКЛ. IC60L 2П 40А Z				
26176	A9F92302	АВТ. ВЫКЛ. С60L 3П 2А Z	АВТ. ВЫКЛ. IC60L 3П 2А Z				
26177	A9F92303	АВТ. ВЫКЛ. С60L 3П 3А Z	АВТ. ВЫКЛ. IC60L 3П 3А Z				
26178	A9F92304	АВТ. ВЫКЛ. С60L 3П 4А Z	АВТ. ВЫКЛ. IC60L 3П 4А Z				
26180	A9F92306	АВТ. ВЫКЛ. С60L 3П 6А Z	АВТ. ВЫКЛ. IC60L 3П 6А Z				
26182	A9F92310	АВТ. ВЫКЛ. С60L 3П 10А Z	АВТ. ВЫКЛ. IC60L 3П 10А Z				
26184	A9F92316	АВТ. ВЫКЛ. С60L 3П 16А Z	АВТ. ВЫКЛ. IC60L 3П 16А Z				
26185	A9F92320	АВТ. ВЫКЛ. С60L 3П 20А Z	АВТ. ВЫКЛ. IC60L 3П 20А Z				
26224	A9F92325	АВТ. ВЫКЛ. С60L 3П 25А Z	АВТ. ВЫКЛ. IC60L 3П 25А Z				
26225	A9F92332	АВТ. ВЫКЛ. С60L 3П 32А Z	АВТ. ВЫКЛ. IC60L 3П 32А Z				
26226	A9F92340	АВТ. ВЫКЛ. С60L 3П 40А Z	АВТ. ВЫКЛ. IC60L 3П 40А Z				
26234	A9F92402	АВТ. ВЫКЛ. С60L 4П 2А Z	АВТ. ВЫКЛ. IC60L 4П 2А Z				

Таблица замены серии Multi 9 на серию Acti 9

№ по кат. Multi 9	№ по кат. Acti 9	Описание Multi 9	Описание Acti 9	№ по кат. Multi 9	№ по кат. Acti 9	Описание Multi 9	Описание Acti 9
26620	A9V41363	БЛОК ДИФФ ЗАЩ VIGI C60 3П 63А 30МА	БЛОК ДИФФ. ЗАЩ. Vigi iC60 3П 63А 30mA AC	26970	Непрямая замена	НАВЕСНАЯ БЛОКИРОВКА ДЛЯ C60 НАБОР ИЗ 2ШТ	-
26622	A9V44363	БЛОК ДИФФ ЗАЩ VIGI C60 3П 63А 300МА	БЛОК ДИФФ ЗАЩ Vigi iC60 3П 63А 300mA AC	26975	Непрямая замена	НАБОР ИЗ 2-Х КЛЕММ. ЗАГЛУШЕК ДЛЯ C60 1П	-
26626	A9V16363	БЛОК ДИФФ ЗАЩ VIGI C60 3П 63А 500МА	БЛОК ДИФФ ЗАЩ Vigi iC60 3П 63А 500mA AC	26976	Непрямая замена	НАБОР ИЗ 2-Х КЛЕММ. ЗАГЛУШЕК ДЛЯ C60 2П	-
26631	A9V25363	БЛОК ДИФФ ЗАЩ VIGI C60 3П 63А 300МА S	БЛОК ДИФФ ЗАЩ Vigi iC60 3П 63А 300mA-S A	26978	Непрямая замена	НАБОР ИЗ 2-Х КЛЕММ. ЗАГЛУШЕК ДЛЯ C60 4П	-
26643	A9V41463	БЛОК ДИФФ ЗАЩ VIGI C60 4П 63А 30МА	БЛОК ДИФФ. ЗАЩ. Vigi iC60 4П 63А 30mA AC	26979	Непрямая замена	РАСЦЕПИТЕЛЬ MSU 275В ДЛЯ C60/C120	-
26645	A9V44463	БЛОК ДИФФ ЗАЩ VIGI C60 4П 63А 300МА	БЛОК ДИФФ ЗАЩ Vigi iC60 4П 63А 300mA AC	26981	Непрямая замена	КРЫШКИ ВИНТОВ ДЛЯ C60 НА 2ПОЛ	-
26646	A9V16463	БЛОК ДИФФ ЗАЩ VIGI C60 4П 63А 500МА	БЛОК ДИФФ ЗАЩ Vigi iC60 4П 63А 500mA AC	26982	Непрямая замена	КРЫШКИ ВИНТОВ ДЛЯ VIGI C60 20ШТ	-
26648	A9V25463	БЛОК ДИФФ ЗАЩ VIGI C60 4П 63А 300МА S	БЛОК ДИФФ ЗАЩ Vigi iC60 4П 63А 300mA-S A	26996	Непрямая замена	ОСНОВАНИЕ ДЛЯ ВТЫЧНЫХ АВТ НА 1П C60/C120	-
26680	A9V22225	БЛОК ДИФФ ЗАЩ VIGI C60 2П 25А 100МА А	БЛОК ДИФФ. ЗАЩ. Vigi iC60 2П 25А 100mA A	27000 A9V22263			
26687	A9V22325	БЛОК ДИФФ ЗАЩ VIGI C60 3П 25А 100МА А	БЛОК ДИФФ. ЗАЩ. Vigi iC60 3П 25А 100mA A	27001	Непрямая замена	МЕЖПОЛЮСНЫЕ ПЕРЕГОРОДКИ 10ШТ	-
26694	A9V22425	БЛОК ДИФФ ЗАЩ VIGI C60 4П 25А 100МА А	БЛОК ДИФФ. ЗАЩ. Vigi iC60 4П 25А 100mA A	27046	Непрямая замена	ПЕРЕДАТОЧНЫЙ МЕХАНИЗМ ДЛЯ РУКОЯТКИ	-
26743	A9V51225	БЛОК ДИФФ ЗАЩ VIGI C60 2П 25А 30МА А	БЛОК ДИФФ. ЗАЩ. Vigi iC60 2П 25А 30mA A	27047	Непрямая замена	ПОДВИЖНАЯ РУКОЯТКА ДЛЯ C60/C120	-
26745	A9V54225	БЛОК ДИФФ ЗАЩ VIGI C60 2П 25А 300МА А	БЛОК ДИФФ. ЗАЩ. Vigi iC60 2П 25А 300mA A	27048	Непрямая замена	СТАЦИОНАРНАЯ РУКОЯТКА ДЛЯ C60/C120	-
26746	A9V26225	БЛОК ДИФФ ЗАЩ VIGI C60 2П 25А 500МА А	БЛОК ДИФФ. ЗАЩ. Vigi iC60 2П 25А 500mA A	27053	27053	ВИНТОВОЕ ПРИСОЕДИНЕНИЕ 8ШТ	ВИНТОВОЕ ПРИСОЕДИНЕНИЕ 8ШТ
26753	A9V26325	БЛОК ДИФФ ЗАЩ VIGI C60 3П 25А 500МА А	БЛОК ДИФФ. ЗАЩ. Vigi iC60 3П 25А 500mA A	27060	27060	КЛЕММНИК ДЛЯ АЛЮМИНОВОГО КАБЕЛЯ	КЛЕММНИК ДЛЯ АЛЮМИНОВОГО КАБЕЛЯ
26757	A9V51425	БЛОК ДИФФ ЗАЩ VIGI C60 4П 25А 30МА А	БЛОК ДИФФ. ЗАЩ. Vigi iC60 4П 25А 30mA A	27062	Непрямая замена	ФАЛЬШ-МОДУЛЬ НА DIN-РЕЙКУ 9ММ	-
26759	A9V54425	БЛОК ДИФФ ЗАЩ VIGI C60 4П 25А 300МА А	БЛОК ДИФФ. ЗАЩ. Vigi iC60 4П 25А 300mA A	27145	27145	НАВЕСНАЯ БЛОКИРОВКА 4ШТ ДЛЯ C120	НАВЕСНАЯ БЛОКИРОВКА 4ШТ ДЛЯ C120
26760	A9V26425	БЛОК ДИФФ ЗАЩ VIGI C60 4П 25А 500МА А	БЛОК ДИФФ. ЗАЩ. Vigi iC60 4П 25А 500mA A				
26773	A9V51263	БЛОК ДИФФ ЗАЩ VIGI C60 2П 63А 30МА А	БЛОК ДИФФ. ЗАЩ. Vigi iC60 2П 63А 30mA A				
26775	A9V54263	БЛОК ДИФФ ЗАЩ VIGI C60 2П 63А 300МА А	БЛОК ДИФФ. ЗАЩ. Vigi iC60 2П 63А 300mA A				
26776	A9V26263	БЛОК ДИФФ ЗАЩ VIGI C60 2П 63А 500МА А	БЛОК ДИФФ. ЗАЩ. Vigi iC60 2П 63А 500mA A				
26784	A9V51363	БЛОК ДИФФ ЗАЩ VIGI C60 3П 63А 30МА А	БЛОК ДИФФ. ЗАЩ. Vigi iC60 3П 63А 30mA A				
26791	A9V26363	БЛОК ДИФФ ЗАЩ VIGI C60 3П 63А 500МА А	БЛОК ДИФФ. ЗАЩ. Vigi iC60 3П 63А 500mA A				
26798	A9V51463	БЛОК ДИФФ ЗАЩ VIGI C60 4П 63А 30МА А	БЛОК ДИФФ. ЗАЩ. Vigi iC60 4П 63А 30mA A				
26800	A9V54463	БЛОК ДИФФ ЗАЩ VIGI C60 4П 63А 300МА А	БЛОК ДИФФ. ЗАЩ. Vigi iC60 4П 63А 300mA A				
26801	A9V26463	БЛОК ДИФФ ЗАЩ VIGI C60 4П 63А 500МА А	БЛОК ДИФФ. ЗАЩ. Vigi iC60 4П 63А 500mA A				
26923	Непрямая замена	ВСПОМ. КОНТАКТ СОСТОЯНИЯ OFS ДЛЯ ID	-				
26924	Непрямая замена	КОНТАКТ СОСТОЯНИЯ OF ДЛЯ C60/C120	-				
26927	Непрямая замена	КОНТАКТ СОСТОЯНИЯ SD ДЛЯ C60/C120	-				
26929	Непрямая замена	КОНТАКТ СОСТОЯНИЯ OF+OF/SD ДЛЯ C60/C120	-				
26946	Непрямая замена	РАСЦЕПИТЕЛЬ МХ+OF 110-415В ДЛЯ C60/C120	-				
26947	Непрямая замена	РАСЦЕПИТЕЛЬ МХ+OF 48В ДЛЯ C60/C120	-				
26948	Непрямая замена	РАСЦЕПИТЕЛЬ МХ+OF 12-24В ДЛЯ C60/C120	-				
26960	Непрямая замена	РАСЦЕПИТЕЛЬ MN 230В ДЛЯ C60/C120	-				
26961	Непрямая замена	РАСЦЕПИТЕЛЬ MN 48В ДЛЯ C60/C120	-				
26963	Непрямая замена	РАСЦЕПИТЕЛЬ MNS 230В ДЛЯ C60/C120	-				

Для замены
